



ЭЛЕКТРОННЫЙ ТАХЕОМЕТР

GT1002RW



РУКОВОДСТВО ПО ЭКСПЛУАТАЦИИ

Предисловие

Большое спасибо за покупку электронного тахеометра серии GT-1002RW фирмы GT.

Для оптимальной работы инструмента прочтите внимательно данные инструкции и храните их в удобном месте для справки.

Меры предосторожности при работе

Перед началом работы убедитесь, что прибор функционирует нормально

Не погружайте инструмент в воду.

Инструмент нельзя погружать в воду. Инструмент сконструирован на основе Международного Стандарта (IP Code) IP54, следовательно, он защищен от капель, падающих под прямым углом.

Установка инструмента на штатив

При установке инструмента на штатив используйте, по возможности, деревянный штатив. При использовании металлического штатива возможно появление вибрации, что может сказаться на точности измерений.

Установка трегера

Если трегер установлен неправильно, это может сказаться на точности измерений. При случае, проверьте юстировочные винты на трегере. Убедитесь, что зажим трегера зафиксирован, а крепежные винты затянуты.

Предохранение инструмента от ударов

При транспортировке инструмента обеспечьте его защиту от ударов. Резкие толчки могут привести к дефектам при измерениях.

Переноска инструмента

Всегда держите инструмент за ручку.

Воздействие высоких температур на инструмент

Не подвергайте инструмент высокотемпературному воздействию дольше, чем это необходимо. Это может отрицательно сказаться на его работоспособности.

Резкие колебания температур

Любое резкое изменение температуры инструмента или призмы, например, при выгрузке инструмента из нагретого автомобиля, может привести к уменьшению дальности измеряемого расстояния. Дайте инструменту адаптироваться к температуре окружающей среды.

Проверка уровня заряда батареи

Перед работой проверьте уровень заряда батареи.

Извлечение батареи питания

Не рекомендуется снимать батарею питания при включенном приборе. В этот момент все хранящиеся данные могут пропасть. Поэтому устанавливайте или вынимайте батарею после отключения прибора.



Как правильно держать инструмент

Когда Вы вынимаете инструмент из транспортировочного ящика или укладываете его туда, держите инструмент за ручку для переноса и за основание трегера. Не беритесь за нижнюю часть экрана.

ПАМЯТКА ПО БЕЗОПАСНОЙ РАБОТЕ

Чтобы обеспечить безопасную работу приборов и предотвратить угрозу для жизни оператора и других людей, а также, чтобы избежать повреждения имущества, к приборам и руководствам по их эксплуатации прилагаются важные памятки и предупреждения.

Перед ознакомлением с мерами предосторожности или чтением текста необходимо, чтобы каждый понимал, что означают следующие сообщения и пиктограммы.

Символ	Смысловая нагрузка
 ОПАСНОСТЬ	Пренебрежение или игнорирование данного сообщения может привести к смерти или серьезной травме.
 ВНИМАНИЕ	Пренебрежение или игнорирование данного сообщения может привести к физической травме или к материальному ущербу.

- Травма означает рану, ожог, электрошок и т.д.
- Материальный ущерб означает серьезное повреждение зданий, оборудования или мебели.

МЕРЫ ПРЕДОСТОРОЖНОСТИ

 ОПАСНОСТЬ
<ul style="list-style-type: none"> • Существует опасность возгорания, удара током или физического повреждения, если Вы попытаетесь разобрать или отремонтировать прибор самостоятельно. Эти операции должны выполняться ТОЛЬКО компанией GT или ее уполномоченным представителем!
<ul style="list-style-type: none"> • Опасность повреждения глаз. Не смотрите на солнце через зрительную трубу.
<ul style="list-style-type: none"> • Высокая температура может стать причиной возгорания. Не накрывайте зарядное устройство во время зарядки батареи.
<ul style="list-style-type: none"> • Опасность возгорания или удара током. Не используйте поврежденные кабели питания, разъемы и розетки.
<ul style="list-style-type: none"> • Опасность возгорания или удара током. Не используйте влажные батареи и зарядные устройства.
<ul style="list-style-type: none"> • Возможность бурного воспламенения. Никогда не используйте прибор вблизи самовозгорающихся газов или жидкостей, а так же не используйте его в угольных шахтах.
<ul style="list-style-type: none"> • Батарея может быть источником взрыва или повреждения. Не располагайте батарею вблизи источников огня или тепла.
<ul style="list-style-type: none"> • Опасность возгорания или удара током. Не используйте сети с напряжением отличным от указанного в инструкциях производителя.
<ul style="list-style-type: none"> • Батарея может быть источником взрыва или повреждения. Не используйте зарядные устройства, отличные от тех, что указаны в инструкциях производителя.
<ul style="list-style-type: none"> • Опасность возгорания. Не используйте кабели питания, отличные от тех, что указаны в инструкциях производителя.

ОПАСНОСТЬ

- Короткое замыкание батареи может вызывать возгорание.
При хранении батареи обеспечьте невозможность короткого замыкания ее контактов.

ВНИМАНИЕ

- При подсоединении или отсоединении элементов оборудования мокрыми руками вы рискуете получить удар током!
- Вы рискуете получить повреждение при опрокидывании контейнера для транспортировки.
Не вставляйте и не садитесь на контейнер.
- Наконечники ножек штатива могут быть опасны, помните это при его установке или переноске.
- Риск повреждения при падении прибора или контейнера.
- Не используйте контейнер для переноски с поврежденными ремнями, ручками и защелками.
- Не позволяйте коже или одежде контактировать с кислотой из батарей. Если это произошло, то промойте поврежденный участок обильным количеством воды и обратитесь за медицинской помощью.
- Нитяной отвес может нанести повреждение оператору, если используется неправильно.
- Падение прибора может быть опасным. Убедитесь, что Вы надежно присоединяете батарею к прибору.
- Убедитесь, что Вы правильно закрепляете трегер. Вы можете получить повреждение при падении трегера.
- Падение прибора может быть опасным. Убедитесь, что Вы надежно закрепляете прибор на штативе.
- Риск повреждения при падении штатива или инструмента.
Всегда проверяйте надежность затяжки станového винта.

ТРЕБОВАНИЯ К ПОЛЬЗОВАТЕЛЮ

- Это изделие предназначено только для профессионального использования!
Пользователь должен быть квалифицированным геодезистом или иметь хорошие знания по проведению съемок, для того чтобы понимать правила пользования и техники безопасности ДО момента проведения работ, проверок или юстировок.
- При работе надевайте защитные принадлежности (защитная обувь, шлем, жилет и т.п.).

ОТКАЗ ОТ ОТВЕТСТВЕННОСТИ

- Предполагается, что пользователь данного изделия будет следовать всем инструкциям по работе и проводить периодические поверки возможностей прибора.
- Производитель или его представитель не несет никакой ответственности за результаты случайного или умышленного использования или не использования прибора, в том числе за фактические, побочные или косвенные убытки, а также за потерю прибыли.
- Производитель или его представитель не несет никакой ответственности за повреждения и потерю прибыли вследствие любых катастроф (землетрясения, штормы, наводнения и т.п.), пожаров, несчастных случаев или действий третьего лица и/или любых других причин.
- Производитель или его представитель не несет никакой ответственности за любые повреждения и потерю прибыли из-за изменения данных, потери данных, прерывания работ и т.п. вследствие использования прибора или непригодности прибора.
- Производитель или его представитель не несет никакой ответственности за любые повреждения и потерю прибыли вследствие использования прибора в случаях, отличающихся от описанных в настоящем руководстве по эксплуатации.
- Производитель или его представитель не несет никакой ответственности за повреждения, вызванные ошибочными операциями или действиями, связанные с подключением других приборов.

СОДЕРЖАНИЕ

ПРЕДИСЛОВИЕ	III
Меры предосторожности при работе	III
Памятка по безопасной работе.....	IV
Меры предосторожности	IV
Требования к пользователю	V
Отказ от ответственности.....	VI
Содержание.....	VII
Состав стандартного комплекта инструмента	X
1 КОНСТРУКТИВНЫЕ ЭЛЕМЕНТЫ И ОБЩИЕ ФУНКЦИИ	1-1
1.1 Конструктивные элементы	1-1
1.2 Экран	1-3
1.3 Клавиши управления	1-4
1.4 Функциональные (экранные) клавиши	1-5
1.5 Режим настройки (клавиша *)	1-7
1.6 Разъем для подсоединения к последовательному порту RS-232C.....	1-9
2 ПОДГОТОВКА К ИЗМЕРЕНИЯМ	2-1
2.1 Установка инструмента для выполнения измерений	2-1
2.2 Кнопка включения питания	2-2
2.3 Индикатор текущего состояния батареи питания	2-3
2.4 Коррекция вертикальных и горизонтальных углов за наклон инструмента.....	2-4
2.5 Как вводить буквенно-цифровые символы	2-5
3 ИЗМЕРЕНИЕ УГЛОВ	3-1
3.1 Измерение вертикального и правого горизонтального угла	3-1
3.2 Переключение режима «Правые/Левые» горизонтальные углы.....	3-2
3.3 Измерение от исходного дирекционного / ориентирного направления	3-2
3.3.1 Установка ориентирного направления путем фиксации угла	3-2
3.3.2 Установка ориентирного направления с помощью клавиатуры	3-3
3.4 Режим отображения уклона в процентах (%)	3-3
3.5 Измерение горизонтального угла методом повторений.....	3-4
3.6 Звуковой сигнал для отсчетов по горизонтальному кругу, кратных 90° ...	3-5
3.7 Способ измерения углов наклона	3-6
4 ИЗМЕРЕНИЕ РАССТОЯНИЙ	4-1
4.1 Ввод поправки за атмосферу	4-1
4.2 Ввод постоянной отражателя	4-1
4.3 Измерение расстояний (Непрерывное измерение).....	4-1
4.4 Измерение расстояний (многократные / единичные измерения).....	4-2
4.5 Точный Режим / Режим Слежения / Грубый Режим	4-3
4.6 Вынос в натуру (Вын).....	4-4
4.7 Способы измерения промерами	4-5
4.7.1 Измерение с угловым промером	4-6
4.7.2 Измерение с линейным промером.....	4-8
4.7.3 Промер на плоскости	4-10
4.7.4 Промер до центра колонны	4-12
5 ОПРЕДЕЛЕНИЕ КООРДИНАТ	5-1
5.1 Ввод координат станции	5-1
5.2 Ввод высоты инструмента.....	5-2
5.3 Ввод высоты отражателя (призмы)	5-2
5.4 Процесс определения координат	5-3
6 СПЕЦИАЛЬНЫЙ РЕЖИМ (Режим Меню)	6-1
6.1 Прикладные задачи (Программы).....	6-2
6.1.1 Определение высот недоступных объектов (Высота точки).....	6-2
6.1.2 Измерение неприступных расстояний (Расстояние).....	6-5
6.1.3 Определение координаты Н (высотной отметки) пункта наблюдения	6-8
6.1.4 Вычисление площади	6-10
6.1.5 Определение координаты точки относительно линии	6-13
6.2 Масштабный коэффициент	6-15
6.3 Подсветка экрана и сетки нитей	6-16

6.4	Режим установок 1	6-17
6.4.1	Установка минимальной дискретности	6-17
6.4.2	Автоматическое отключение питания.....	6-18
6.4.3	Исправление вертикальных углов за наклон инструмента	6-19
6.5	Дорожные измерения	6-22
6.6.1	Ввод исходной точки	6-23
6.6.2	Ввод дорожных элементов	6-24
6.6.3	Поиск данных	6-28
6.6.4	Редактирование данных	6-28
6.6.5	Ввод станции и задней точки	6-29
6.6.6	Дорожная разбивка	6-31
6.6.7	Выбор файла	6-32
6.6.8	Удаление дорожных измерений	6-33
7	СЪЕМКА	7-1
7.1	Подготовка к съемке	7-3
7.1.1	Выбор файла для хранения результатов съемки.....	7-3
7.1.2	Выбор файла координат для съемки.....	7-4
7.1.3	Станция и задняя точка	7-4
7.2	Рабочие процедуры съемки	7-7
7.3	Режим измерения промерами.....	7-10
7.3.1	Измерение с угловым промером	7-10
7.3.2	Измерение с линейным промером.....	7-12
7.3.3	Промер на плоскости	7-14
7.3.4	Промер до центра колонны	7-16
7.4	Автоматическое вычисление координат	7-17
7.5	Определение координат точки относительно линии.....	7-18
7.5.1	Как определить координаты точки относительно базисной линии	7-18
7.5.2	Выполнение измерений.....	7-19
7.6	Редактирование библиотеки кодов [Ввод кодов]	7-20
7.7	Настройка параметров съемки [Настройки].....	7-21
8	РАЗБИВКА	8-1
8.1	Подготовка.....	8-3
8.1.1	Установка масштабного коэффициента (Масштаб. коэф.).....	8-3
8.1.2	Выбор файла координат	8-4
8.1.3	Ввод координат станции	8-5
8.1.4	Ввод координат задней точки.....	8-7
8.2	Выполнение разбивки.....	8-9
8.3	Определение координат новой точки.....	8-11
8.3.1	Метод пикетов	8-11
8.3.2	Метод обратной засечки.....	8-13
9	РАБОТА С ПАМЯТЬЮ	9-1
9.1	Отображение информации о состоянии внутренней памяти	9-2
9.2	Поиск данных.....	9-3
9.2.1	Поиск результатов измерений	9-3
9.2.2	Поиск координат	9-5
9.2.3	Поиск в библиотеке кодов	9-6
9.3	Работа с файлами.....	9-7
9.3.1	Переименование файла	9-8
9.3.2	Поиск данных в файле.....	9-8
9.3.3	Удаление файла.....	9-9
9.4	Ввод координат непосредственно с клавиатуры.....	9-10
9.5	Удаление координат точки из файла.....	9-11
9.6	Редактирование библиотеки кодов	9-12
9.7	Обмен данными.....	9-13
9.7.1	Передача данных	9-13
9.7.2	Загрузка данных	9-14
9.7.3	Настройка параметров связи	9-15
9.8	Очистка памяти	9-16
10	РЕЖИМ НАВЕДЕНИЯ ПО ЗВУКОВОМУ СИГНАЛУ	10-1
11	ПОПРАВКА ЗА ПОСТОЯННУЮ ПРИЗМУ.....	11-1

12	ПОПРАВКА ЗА АТМОСФЕРУ	12-1
12.1	Расчет поправки за атмосферу.....	12-1
12.2	Ввод поправки за атмосферу.....	12-1
13	ПОПРАВКА ЗА РЕФРАКЦИЮ И КРИВИЗНУ ЗЕМЛИ	13-1
13.1	Формула для расчета расстояний	13-1
14	ИСТОЧНИК ПИТАНИЯ И ЗАРЯДКА	14-1
14.1	Присоединяемая батарея питания BDC25H.....	14-1
15	ОТСОЕДИНЕНИЕ / ПРИСОЕДИНЕНИЕ ТРЕГЕРА	15-1
16	РЕЖИМ НАСТРОЙКИ ИНСТРУМЕНТА	16-1
16.1	Меню настройки инструмента	16-1
17	ПОВЕРКИ И ЮСТИРОВКИ.....	17-1
17.1	Поверка и юстировка постоянной инструмента.....	17-1
17.2	Поверка оптической оси	17-2
17.3	Поверка / юстировка функций теодолита.....	17-3
17.3.1	Поверка / юстировка цилиндрического уровня	17-4
17.3.2	Поверка / юстировка круглого уровня.....	17-4
17.3.3	Юстировка сетки нитей	17-5
17.3.4	Коллимационная ошибка инструмента.....	17-6
17.3.5	Поверка / юстировка окуляра оптического отвеса.....	17-7
17.3.6	Юстировка места нуля вертикального круга.....	17-8
17.4	Как ввести значение постоянной инструмента	17-9
17.5	Учет систематических ошибок инструмента.....	17-10
17.6	Проверка работоспособности дальномера.....	17-12
17.7	Методика поверки	17-13
17.7.1	Операции поверки.....	17-13
17.7.2	Средства поверки	17-14
17.7.3	Требования к квалификации поверителей.....	17-14
17.7.4	Требования к безопасности.....	17-14
17.7.5	Условия поверки.....	17-15
17.7.6	Подготовка к поверке	17-15
17.7.7	Проведение поверки	17-15
17.7.8	Оформление результатов поверки.....	17-19
18	МЕРЫ ПРЕДОСТОРОЖНОСТИ.....	18-1
19	ИСТОЧНИКИ ПИТАНИЯ	19-1
20	ПРИЗМЕННЫЕ СИСТЕМЫ	20-1
21	СООБЩЕНИЯ ОБ ОШИБКАХ	21-1
22	ТЕХНИЧЕСКИЕ ХАРАКТЕРИСТИКИ	22-1
ПРИЛОЖЕНИЯ		
1	Меры предосторожности при зарядке и хранении батарей.....	ПРИЛОЖЕНИЕ-1

СОСТАВ СТАНДАРТНОГО КОМПЛЕКТА

**Тахеометр серии GT-1002RW
(с крышкой на объектив) – 1 шт.**



Батарея встраиваемая BDC25H - 1 шт.

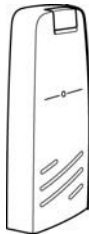

**Руководство пользователя на
электронном носителе – 1 шт.**



**Пластиковый кейс для
транспортировки.
(Форма кейса может отличаться от той, что
представлена на рисунке)**



**Зарядное устройство ЗР10-N0512
– 1 шт.**

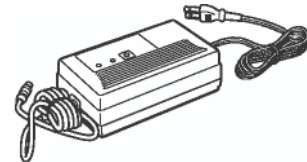

Чехол от дождя – 1 шт.



(При покупке проверьте, что все перечисленные элементы входят в состав комплекта инструмента.)

Примечание: 1. Зарядное устройство ЗР10-N0512 предназначено для работы от сети переменного тока с напряжением 220 В.
2. Комплект оборудования может быть изменен без предварительного уведомления.

1. КОНСТРУКТИВНЫЕ ЭЛЕМЕНТЫ И ОБЩИЕ ФУНКЦИИ

1.1 Конструктивные элементы





1.2 Экран

Экран

В инструменте использован пиксельный ЖК-дисплей (4 строки по 20 символов). Как правило, в трех верхних строках отображаются данные измерений, а в нижней строке показаны функции экранных клавиш, которые изменяются вместе с режимом измерения.

Контрастность и подсветка

Контрастность и подсветка экранов регулируются. См. Главу 6 «СПЕЦИАЛЬНЫЙ РЕЖИМ (Режим Меню)» или раздел 1.5 «Режим настройки (клавиша *)».

Подогрев экрана

Когда температура воздуха опускается ниже 0°C, автоматически включается функция подогрева экрана. Это приводит к тому, что при отрицательных температурах смена изображений на экране происходит быстрее, однако и время работы инструмента при этом существенно сокращается. Как включить/отключить функцию подогрева экрана, см. раздел 6.4.6 «Подогрев экрана ВКЛ/ВЫКЛ».

Обозначения на экране

Экран	Содержание	Экран	Содержание
ВК	Вертикальный угол	*	Индикатор работы светодальномера
ГКп	Горизонтальный угол "правостороннее отсчитывание"	m	Единицы измерения расстояний - метры
ГКл	Горизонтальный угол "левостороннее отсчитывание"	f	Единицы измерения расстояний – футы и дюймы
S	Горизонтальное проложение		
h	Превышение		
D	Наклонное расстояние		
X	(X) координата		
Y	(Y) координата		
H	(H) координата		

1.3 Клавиши управления



Буквенно-цифровая клавиатура

Клавиши	Название клавиш	Функция
★	Клавиша «звездочка»	Режим настройки (клавиша ★) используется для предварительной установки параметров или отображения функций в следующей последовательности: 1- Включение/выключение подсветки дисплея; 2- Включение/выключение съемки на призму; 3- Включение/выключение лазерного указателя; 4- Регулировка контрастности лазерного указателя; 5- Включение/выключение Bluetooth; 6- Электронный уровень; 7- Подсветка сетки нитей; 8- В данном режиме отображается уровень принимаемого дальномерного сигнала, поправка за атмосферу (PPM) и постоянная призмы (ПЗМ).
↙	Клавиша режима координат	Режим измерения координат
▲	Клавиша режима расстояний	Режим измерения расстояний.
ANG	Клавиша режима углов	Режим измерения углов
MENU	Клавиша меню	Переключает режим меню и стандартный режим. Установка прикладных измерений и юстировка в режиме меню.
ESC	Клавиша выхода	<ul style="list-style-type: none"> • Возврат в режим измерений или на предыдущий уровень из режима установок. • Выход в режим съемки (СЪЁМКА) и режим разбивки (РАЗБИВКА) непосредственно из стандартного режима измерений. • Можно использовать, как клавишу Запись для записи результатов измерений в режиме обычных измерений. Для определения функции клавиши ESC см. Главу 16 «РЕЖИМ НАСТРОЙКИ ИНСТРУМЕНТА».
ENT	Клавиша ввода значений	Нажмите эту клавишу, после того как набрали нужные значения для ввода в инструмент.
POWER	Кнопка включения/выключения питания	Источник питания ВКЛ/ВЫКЛ
F1-F4	Экранные (функциональные) клавиши	Выполняют функции, которые отображены на экране над этими клавишами

1.4 Функциональные (экранные) клавиши

Функции экранных клавиш отображаются в нижней строке дисплея в соответствии с рабочим режимом.

Режим измерения углов

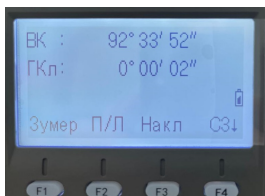

Режим измерения расстояний



[F1] [F2] [F3] [F4]
Экранные клавиши

Режим измерения координат

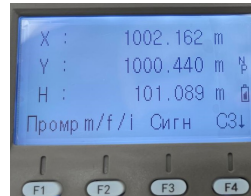
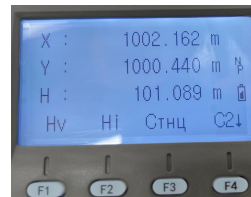
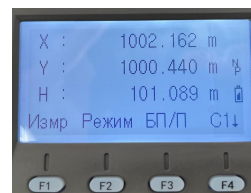

Режим измерения углов

Стр.	Экр. клавиша	Обозн. на экране	Функция
1	F1	0°ГК	Установка по горизонтальному кругу отсчета равного 0°00'00"
	F2	Фикс	Фиксация текущего отсчета по горизонтальному кругу
	F3	Ввод	Установка необходимого значения отсчета по горизонтальному кругу путем ввода его значения с клавиатуры.
	F4	C1↓	Вызов функций экранных клавиш, показанных на следующей странице (C2) экрана.
2	F1	Кмпн	Настройка работы цифрового компенсатора и информация о его текущем состоянии. Если ВКЛ, то на экран выводится значение поправки в угол за наклон инструмента.
	F2	Повт	Режим измерения горизонтального угла методом повторений.
	F3	ВК/%	Режим отображения уклона в процентах (%)
	F4	C2↓	Вызов функций экранных клавиш, показанных на следующей странице (C3) экрана.
3	F1	Зумер	Вкл/выкл звукового сигнала для отсчетов по горизонтальному кругу кратных 90°
	F2	П/Л	Переключение направления возрастания отсчетов по горизонтальному кругу вправо (по часовой стрелке) / влево (против часовой).
	F3	Накл	Переключение режима измерения вертикальных углов в диапазоне 0°-360° (Выкл) или +/-90° (Вкл).
	F4	C3↓	Вызов функций экранных клавиш, показанных на первой странице (C1) экрана.

Режим измерения расстояний

1	F1	Измр	Выполнить измерение
	F2	Режим	Установка режима измерений Точный/Грубый/Слежение
	F3	Сигн	Выбор режима наведения по уровню отраженного сигнала, ввод постоянной отражателя и поправки за атмосферу
	F4	C1↓	Вызов функций экранных клавиш, показанных на следующей странице (C2) экрана.
2	F1	Промр	Выбор режима измерений с промерами
	F2	Вын	Режима выноса расстояний в натуру
	F3	м/ф/д	Переключение единиц измерения: метры, футы или футы и дюймы.
	F4	C2↓	Вызов функций экранных клавиш, показанных на первой странице (C1) экрана.

Режим измерения координат

1	F1	Измр	Выполнить измерение
	F2	Режим	Установка режима измерений Точный/Грубый/Слежение
	F3	Сигн	Выбор режима наведения по уровню отраженного сигнала, ввод постоянной отражателя и поправки за атмосферу
	F4	C1↓	Вызов функций экранных клавиш, показанных на следующей странице (C2) экрана.
2	F1	Hv	Ввод значения высоты отражателя.
	F2	Hi	Ввод значения высоты инструмента
	F3	Стнц	Ввод значений координат текущей станции (занимаемой точки).
	F4	C2↓	Вызов функций экранных клавиш, показанных на следующей странице (C3) экрана.
3	F1	Промр	Выбор режима измерения с промерами.
	F3	м/ф/д	Переключение единиц измерения: метры, футы или футы и дюймы.
	F4	C3↓	Вызов функций экранных клавиш, показанных на первой странице (C1) экрана.

1.5 Режим настройки (клавиша ★)

Нажмите клавишу (*) для просмотра экранного меню.

В режиме настройки (*) можно выбрать установку следующих параметров:

1. Включение/выключение подсветки дисплея
2. Включение/выключение съемки на призму
3. Включение/выключение лазерного указателя
4. Регулировка контрастности лазерного указателя
5. Включение/выключение Bluetooth;
6. Электронный уровень;
7. Подсветка сетки нитей;
8. В данном режиме отображается уровень принимаемого дальномерного сигнала, поправка за атмосферу (PPM) и постоянная призмы (ПЗМ).

Примечание: Режим настройки (клавиша *) не работает, если эта же функция вызвана в главном меню инструмента.



Экранная клавиша	Обознач. на экране	Функция
F1		Включение/выключение подсветки экрана
F2		Переключение режима съемки призму/отражатель на без отражательный режим
F3		Включение лазерного указателя
F4		Регулировка контрастности лазерного указателя
F1		Включение/выключение функции Bluetooth
F2		Вывод на дисплей прибора указателя уровня
F3		Включение подсветки сетки нитей
F4		В данном режиме отображается уровень принимаемого дальномерного сигнала, поправка за атмосферу (PPM) и постоянная призмы (ПЗМ)

1.6 Разъем для подсоединения к последовательному порту RS-232C

Разъем для подсоединения к последовательному порту используется для подключения тахеометра серии GT-1002RW к компьютеру или накопителю данных фирмы GT, что позволяет принимать на компьютере результаты измерений, передаваемые с прибора, или пересылать с компьютера на тахеометр предустановленные значения горизонтального угла и т.д.

При каждом режиме будут выводиться следующие данные.

Режим	Выходные данные
Режим измерения углов (ВК, ГКп или ГКл) (ВК в процентах)	ВК, ГКп или ГКл
Режим измерения горизонтальных проложений (ГКп, S, h)	ГКп, S, h
Режим измерения наклонных расстояний (ВК, ГКп, D)	ВК, ГКп, D, S
Режим измерения координат	X, Y, H, ГКп (или ВК, ГКп, D, X, Y, H)

- В грубом режиме измерений данные на экране и на выходе в точности соответствуют тем, что представлены выше.
- В режиме слежения на выходе отображаются только результаты измерения расстояний.

Подробную информацию, необходимую для соединения с тахеометром серии GT-1002RW, можно получить из Руководства по интерфейсу, которое не входит в стандартный комплект поставки и заказывается дополнительно.

2 ПОДГОТОВКА К ИЗМЕРЕНИЯМ

2.1 Установка инструмента для выполнения измерений

Установите инструмент на штатив. Точно отnivelлируйте и отцентрируйте инструмент, чтобы обеспечить максимальное качество измерений. Используйте штативы со становой винтом диаметром 5/8 дюйма и шагом резьбы, соответствующим 11 виткам на дюйм, например штатив Type E фирмы GT.

Справка : Нивелирование и центрирование инструмента

1. Установка штатива

Выдвиньте ножки штатива на удобную длину и закрепите их винтами.

2. Закрепление инструмента на головке штатива

Аккуратно установите инструмент на головку штатива. Слегка ослабив становой винт, сместите прибор так, чтобы нитяной отвес находился точно над центром пункта. После этого закрепите становой винт.

3. Грубое нивелирование инструмента путем выставления круглого уровня

Вращайте подъемные винты А и В до положения, при котором пузырек будет лежать на линии перпендикулярной той, что проходит через центры двух подъемных винтов А и В.

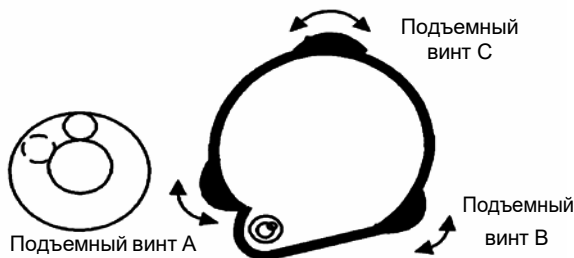

❖ Вращайте подъемный винт С, чтобы поместить пузырек круглого уровня по центру.

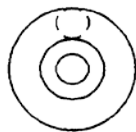

4. Центрирование путем выставления цилиндрического уровня

Используя микрометричный и закрепительный винты горизонтального круга, разверните инструмент так, чтобы цилиндрический уровень располагался параллельно линии, соединяющей подъемные винты А и В. Затем, поворачивая подъемные винты А и В, выведите пузырек цилиндрического уровня на центр.

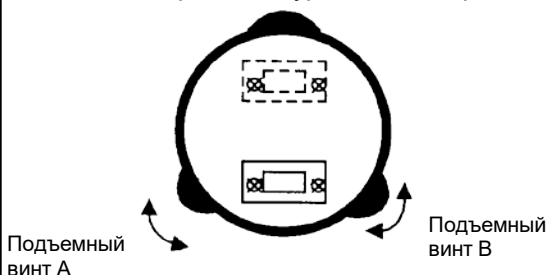

❖ Поверните инструмент на 90° вокруг вертикальной оси, а затем, вращая подъемный винт С, выведите пузырек на центр.

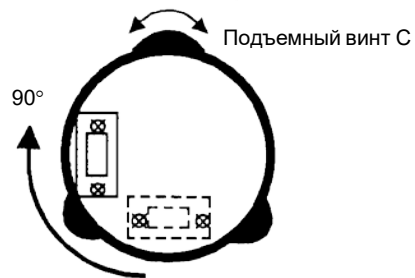

Повторите процедуры и ❖ при каждом развороте инструмента на 90° и проверьте, находится ли пузырек в центре во всех четырех положениях.

5. Центрирование с использованием оптического отвеса

Отрегулируйте окуляр оптического отвеса под свой глаз.

Ослабив становой винт, передвиньте инструмент так, чтобы совместить центр пункта с центром оптического отвеса, после чего затяните становой винт. Аккуратно передвигайте инструмент, при этом не вращая его: это позволит добиться наименьшего смещения пузырька уровня.

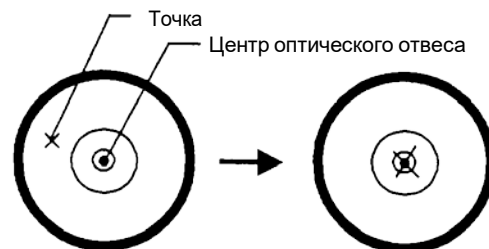

6. Окончательное нивелирование инструмента

Точно отnivelлируйте инструмент, выполняя те же действия, что и на этапе 4. Вращая инструмент, проверьте, что пузырек цилиндрического уровня находится по центру независимо от направления зрительной трубы, после чего крепко затяните становой винт.

2.2 Кнопка включения питания

Убедитесь, что инструмент правильно отnivelирован.

Включите питание



По индикатору на экране проконтролируйте текущее состояние батареи питания.

Установите новую заряженную батарею или зарядите старую, если индикатор указывает на разрядку батареи или на экран выведено сообщение «Батарея пуста». См. раздел 2.4 «Индикатор текущего состояния батареи питания».

Регулировка контрастности

Когда прибор включен, Вы можете проверить значение постоянной отражателя (ПЗМ), поправку за атмосферу (PPM), а также отрегулировать контрастность дисплея. Для отображения следующего экрана см. Главу 16 «РЕЖИМ НАСТРОЙКИ ИНСТРУМЕНТА».

2.3 Индикатор текущего состояния батареи питания

Индикатор показывает текущее состояние батареи питания.



← Индикатор текущего состояния батареи питания

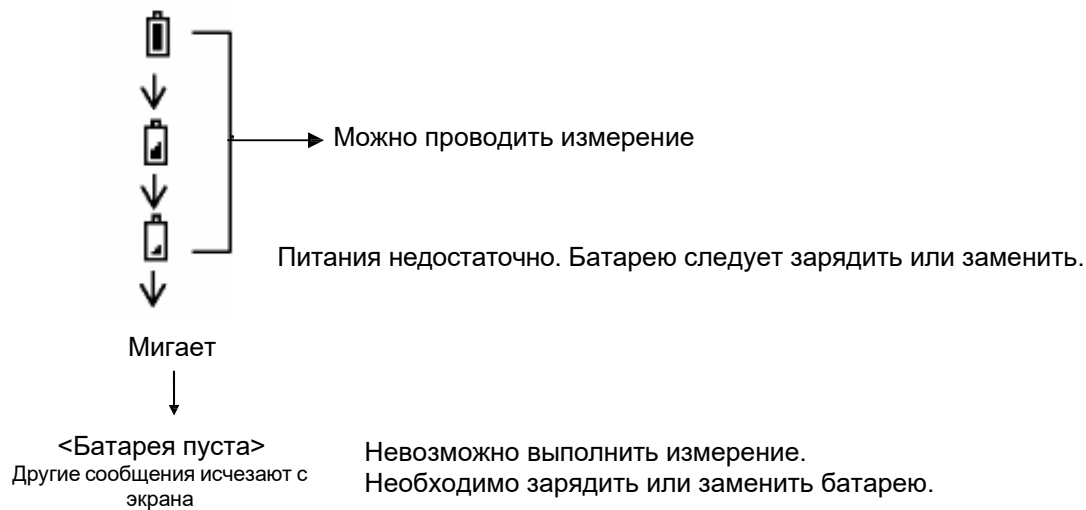

- Примечание :**
- 1) Работа батареи будет различаться в зависимости от внешних условий, таких как температура окружающей среды, время подзарядки, сколько было выполнено циклов зарядки/разрядки и т.д. Чтобы избежать перебоев в работе, рекомендуется заранее заряжать батарею или подготовить полностью заряженные батареи.
 - 2) Сведения по общему использованию батареи содержатся в Главе 14 «ИСТОЧНИК ПИТАНИЯ И ПОДЗАРЯДКА».
 - 3) Индикатор текущего состояния батареи показывает уровень питания по отношению к текущему режиму работы прибора.
Символ нормальной работоспособности батареи в режиме измерения углов вовсе не гарантирует, что эту же батарею можно использовать в режиме измерения расстояний.
При переключении из режима измерения углов в режим измерения расстояний может произойти остановка в работе, если для режима измерения расстояний недостаточно емкости батареи, поскольку в этом режиме энергии потребляется больше, чем в режиме измерения углов.

2.4 Коррекция вертикальных углов за наклон инструмента

Когда датчик наклона включен, вертикальный угол автоматически корректируется за отклонение инструмента от вертикального положения.

Для обеспечения точного измерения углов датчик наклона должны быть включен.

Экран, на котором отображается отклонение инструмента от вертикали, также можно использовать для точного нивелирования прибора. Если на экране появляется сообщение «Проверьте уровень», это значит, что инструмент отклонился за пределы работы автокомпенсатора и прибор необходимо отnivelировать вручную.

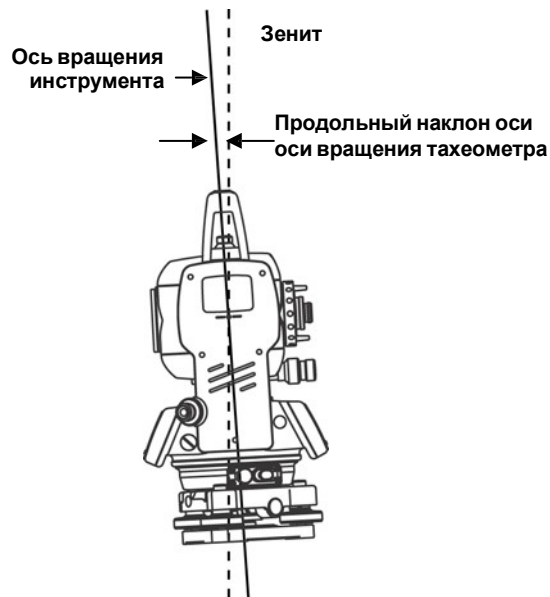

Тахеометр G T-1002RW компенсирует отсчеты вертикальных углов за наклон оси вращения инструмента по направлению X .



Чтобы автокоррекция за наклон инструмента устанавливалась при включении питания, см. раздел 6.4.3 «Поправка в вертикальные углы за наклон инструмента».

Когда инструмент работает в условиях вибрации, или съемка выполняется в ветреную погоду, отсчеты вертикальных или горизонтальных углов могут быть неустойчивыми. В этом случае вы можете отключить функцию автокомпенсации вертикальных углов за наклон инструмента.

2.5 Настройка работы компенсатора с использованием функциональной клавиши

В режиме измерения углов позволяет вам временно включить/отключить функцию коррекции углов за наклон, причем после отключения питания данная установка в памяти не сохраняется.

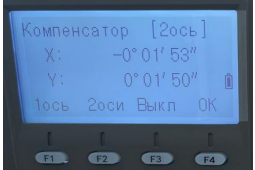
[Пример] Отключение автокомпенсации по оси X (Выкл)

Рабочая процедура	Действие	Экран
Нажмите клавишу [F4], чтобы получить доступ к функции на стр. 2 экрана.	[F4]	
Нажмите клавишу [F1] (Кмпн).	[F1]	
В случае, если уже было выбрано (ВКЛ), то на экране отображается значение поправки за наклон инструмента. Нажмите клавишу [F3] (Выкл), чтобы выключить компенсатор.	[F3]	
Нажмите клавишу [ESC].	[ESC]	
Представленный здесь режим установки не будет сохранен в памяти после отключения питания. Чтобы включить функцию коррекции углов за наклон инструмента в инициализационные настройки (с сохранением в памяти после отключения питания), см. раздел 6.4.3 «Поправка в вертикальные углы за наклон инструмента».		

2.6 Как вводить буквенно-цифровые символы

Вы можете вводить буквенно-цифровые символы, такие как высота инструмента, высота призмы, точка наблюдения, задняя точка и т.д.

- Как выбрать поле для ввода данных

[Пример] Точка наблюдения в режиме съемки.

Стрелка указывает на поле ввода.

При нажатии клавиши [▼] или [▲] стрелка перемещается вверх или вниз.

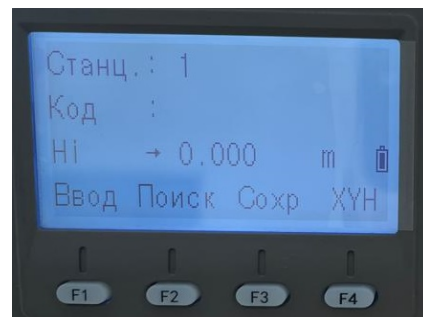
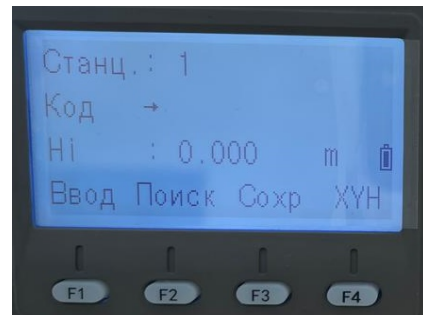

Клавиши для ввода букв и цифр

- Как вводить символы

(1) Используя клавишу [] или [] передвиньте стрелку для выбора поля ввода.

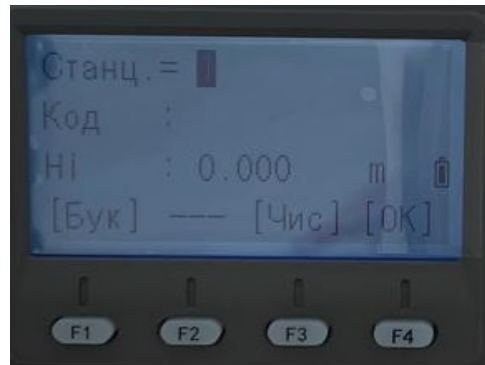

(2) Нажмите клавишу [F1] (Ввод).
Стрелка заменяется знаком равенства (=). Инструмент переключается в режим ввода цифр

(3) Нажмите клавишу [F1] (БУК).
Инструмент переключается в режим ввода букв.

(4) Нажмите экранную клавишу, чтобы ввести соответствующую букву алфавита.

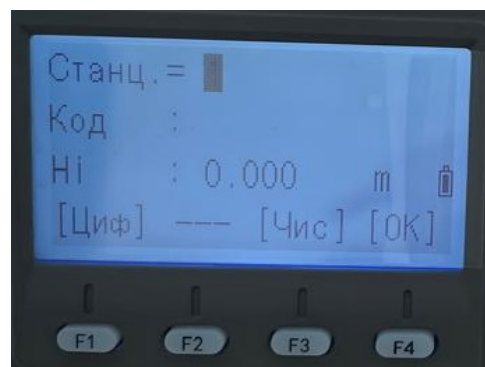

(5) Точно таким же образом введите остальные буквы названия.

(6) Нажмите снова клавишу [F1] (ЦИФ).
Инструмент вновь возвращается в режим ввода цифр.

(7) Нажмите экранную клавишу, чтобы ввести соответствующий цифровой символ.
Пример: Последовательно нажимается [-] и [1].

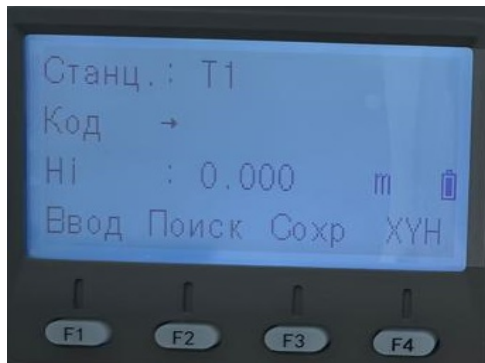

(8) Нажмите клавишу [F4] (ОК).
Стрелка перемещается к следующему полю ввода.
Точно таким же образом введите остальные названия.

- Чтобы исправить уже введенный символ, нажмите клавишу [F3] или [] и введите правильное значение.

3 ИЗМЕРЕНИЕ УГЛОВ

3.1 Измерение вертикального и правого горизонтального угла

Убедитесь, что выбран режим измерения углов.

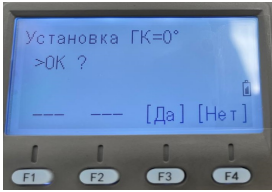
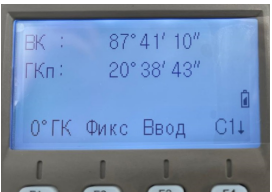
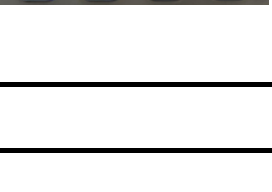
Рабочая процедура	Действие	Экран
Наведите на 1-ю цель (А).	Набл. А	
Установите отсчет по горизонтальному кругу на цель А равный 0°00'00\".	[F1]	
Для этого нажмите клавишу [F1] (0°ГК), а затем клавишу [F3] (Да).	[F3]	
Наведите на 2-ю цель (В). На экране отобразится искомое значение вертикального/горизонтального угла на цель В.	Набл. В	

Для справки

Как правильно наводиться на цель

Направьте зрительную трубу на светлый объект (например, на небо). Вращайте кольцо фокусировки сетки нитей для наведения резкости до положения, когда перекрестье сетки нитей станет четко видно.

(Совет: при выполнении фокусировки, сначала поверните кольцо для наведения резкости по часовой стрелке, а затем сфокусируйте, вращая кольцо против часовой).

По визиру наведите на цель. Для этого между визиром и вами должно быть некоторое расстояние.

Сфокусируйтесь на цель, используя для этого кремальеру зрительной трубы.

- * Если при наблюдении в зрительную трубу возникает параллакс по вертикальной или горизонтальной оси между перекрестьем нитей и целью, это означает, что неправильно выполнена фокусировка или плохо наведена резкость. Это отрицательно сказывается на точности измерений. Устраните параллакс, тщательно выполнив фокусировку сетки нитей и цели.

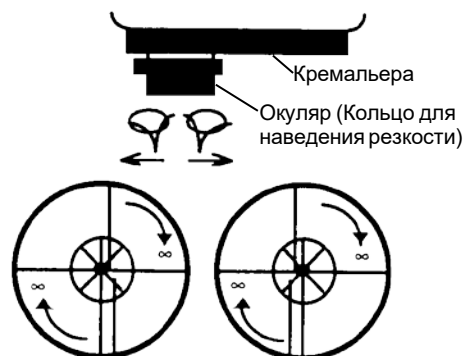

3.2 Переключение режима «Правые/Левые» горизонтальные углы

Убедитесь, что выбран режим измерения углов.

Рабочая процедура	Действие	Экран
<p>Дважды нажмите клавишу [F4] (↓), чтобы получить доступ к функции на стр. 3 экрана.</p>	[F4] Дважды	
<p>Нажмите клавишу [F2] (П/Л).</p> <p>Режим измерения горизонтальных углов переключится из правых углов (ГКп) на левые углы (ГКл).</p> <p>Выполните измерения так же как и в режиме правых горизонтальных углов (ГКл)</p>	[F2]	
<p>Каждый раз при нажатии клавиши [F2] (П/Л) происходит переключение режима «Правые/Левые» горизонтальные углы (ГКп/ГКл)</p>		

3.3 Измерение от исходного дирекционного/ориентирного направления

3.3.1 Установка ориентирного направления путем фиксации угла

Убедитесь, что выбран режим измерения углов.

Рабочая процедура	Действие	Экран
<p>С помощью микрометричного винта горизонтального круга установите значение исходного дирекционного направления.</p>	Отображение значения угла на экране	
<p>Нажмите клавишу [F2] (Фикс).</p>	[F2]	
<p>Наведитесь на цель</p> <p>Нажмите клавишу [F3] (Да), чтобы выполнить фиксацию отсчета по горизонтальному кругу. *1)</p> <p>На экране вновь отображается обычный режим измерения углов.</p>	Набл. цели [F3]	
<p>*1) Чтобы вернуться в предыдущий режим, нажмите клавишу [F4] (Нет).</p>		

3.3.2 Установка ориентирного направления с помощью клавиатуры

Убедитесь, что выбран режим измерения углов.

Рабочая процедура	Действие	Экран
<p>Наведитесь на цель</p> <p>Нажмите клавишу [F3] (Ввод).</p> <p>Введите с клавиатуры значение для исходного направления. *1)</p> <p>Например: 70°40'20"</p> <p>По завершении можно производить стандартные измерения от исходного горизонтального угла.</p>	<p>Набл. цели</p> <p>[F3]</p> <p>[F1] 70.4020 [F4]</p>	
<p>*1) См. раздел 2.6 «Как вводить буквенно-цифровые символы».</p>		

3.4 Режим отображения уклона в процентах (%)

Убедитесь, что выбран режим измерения углов.

Рабочая процедура	Действие	Экран
<p>Нажмите клавишу [F4] (↓), чтобы перейти на стр.2 экрана.</p> <p>Нажмите клавишу [F3] (ВК/%). *1)</p>	<p>[F4]</p> <p>[F3]</p>	
<p>*1) Каждый раз при нажатии клавиши [F3] (ВК/%) происходит переключение режима представления вертикальных углов.</p> <p>Когда измерения проводятся при значениях свыше $\pm 45^\circ$ ($\pm 100\%$) от горизонта, на экране отображается <Ошибка>.</p>		

3.5 Измерение горизонтального угла методом повторений

Убедитесь, что выбран режим измерения углов.

Рабочая процедура	Действие	Экран
Нажмите клавишу [F4] (↓), чтобы перейти на стр. 2 экрана.	[F4]	
Нажмите клавишу [F2] (Повт).	[F2]	
Нажмите клавишу [F3] (Да).	[F3]	
Наведите на цель А и нажмите клавишу [F1] (0°ГК).	Набл. А [F1]	
Нажмите клавишу [F3] (Да).	[F3]	
Наведите на цель В, вращая для этого закрепительный винт и микрометрический винт горизонтального круга. Нажмите клавишу [F4] (Фикс).	Набл. В [F4]	
Повторно наведите на цель А, вращая для этого закрепительный винт и микрометрический винт горизонтального круга, и нажмите клавишу [F3] (Повт).	Повторное набл. [F3]	
Для возврата в стандартный режим измерения углов нажмите клавишу [F2] (Вых) или клавишу [ESC].	[F2]	

Горизонтальный угол может суммироваться до значения:

(3600°00'00" – дискретность отсчета) для правых горизонтальных углов или

(3600°00'00" – дискретность отсчета) для левых горизонтальных углов

В случае взятия отсчета с дискретностью в 5 сек., горизонтальный угол может суммироваться до значения $\pm 3599^{\circ}59'55''$.

Если результаты измерений отличаются от первого полученного результата более чем на $\pm 30''$, на экране появляется сообщение об ошибке.

3.6 Звуковой сигнал для отсчетов по горизонтальному кругу, кратных 90°

Когда горизонтальный угол попадает в диапазон значений менее чем $\pm 1^{\circ}$ от 0° , 90° , 180° или 270° раздается звуковой сигнал. Звучание прекращается только, когда горизонтальный угол установлен на $0^{\circ}00'00''$, $90^{\circ}00'00''$, $180^{\circ}00'00''$ или $270^{\circ}00'00''$. Данная установка не сохраняется в памяти после отключения питания. Чтобы включить ее в инициализационные настройки (которые сохраняются в памяти после выключения питания), см. Главу 16 «РЕЖИМ НАСТРОЙКИ ИНСТРУМЕНТА».

Убедитесь, что выбран режим измерения углов.

Рабочая процедура	Действие	Экран
Дважды нажмите клавишу [F4] (↓), чтобы перейти на стр. 3 экрана.	[F4] дважды	
Нажмите клавишу [F1] (Зумер) На экран выводится предыдущая установка.	[F1]	
Нажмите клавишу [F1] (Вкл) для включения звукового сигнала или клавишу [F2] (Вык) для отключения звукового сигнала.	[F1] или [F2]	
Нажмите клавишу [F4] (OK).	[F4]	

3.7 Способ измерения углов наклона

Вертикальный угол отображается следующим образом.

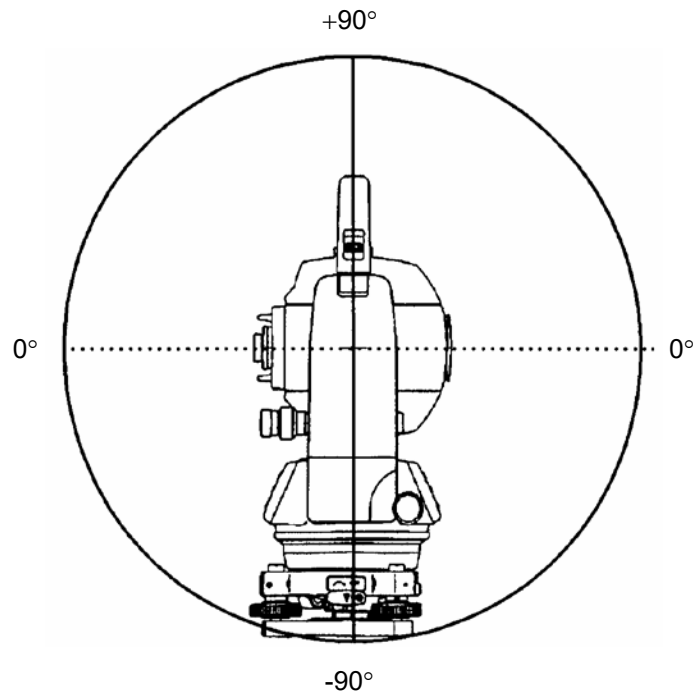

Рабочая процедура	Действие	Экран
Нажмите клавишу [F4] (↓) дважды, чтобы перейти на стр. 3 экрана.	[F4] дважды	
Нажмите клавишу [F3] (Накл). *1)	[F3]	
*1) Каждый раз при нажатии клавиши [F3] (Накл) происходит переключение режима экрана.		

4 ИЗМЕРЕНИЕ РАССТОЯНИЙ

4.1 Ввод поправки за атмосферу



Для автоматического внесения в расстояния поправки за атмосферу определите ее значение по измеренным температуре и давлению. См. раздел 12.2 «Ввод поправки за атмосферу».

4.2 Ввод постоянной отражателя

Значение постоянной отражателя фирмы GT равно 0, поэтому при ее использовании введите поправку для призмы: 0. При работе с призмой другой фирмы необходимо предварительно установить соответствующее значение постоянной для этой призмы. См. Главу 11 «ПОПРАВКА ЗА ПОСТОЯННУЮ ПРИЗМУ». Установленное значение сохраняется в памяти после отключения питания.

4.3 Измерение расстояний (непрерывное измерение)

Убедитесь, что выбран режим измерения углов.





Рабочая процедура	Действие	Экран
<p>Наведите на центр призмы.</p> <p>Нажмите клавишу [↵].</p> <p>Начинается измерение расстояний. □ * 1),2)</p> <p>Результаты измерений отображаются на экране. *3) ~ *5).</p> <p>При повторном нажатии клавиши [↵] на экране отображаются значения правого горизонтального угла (ГКп), вертикального угла (ВК) и наклонной дальности (D). *6)</p>	<p>Набл. цели</p> <p>[↵]</p> <p>[↵]</p>	  
<p>*1) При работе светодальномера на экране появляется символ «*».</p> <p>*2) Для перехода из режима точных измерений в режим грубых или слежения, см. раздел 4.5 «Точный режим/Грубый режим/Режим слежения». Чтобы при включении питания устанавливался режим измерения расстояний, см. Главу 16 «РЕЖИМ НАСТРОЙКИ ИНСТРУМЕНТА».</p> <p>*3) Указатель единицы измерения расстояний «m» (метр), «ft» (фут) или «fi» (фут и дюйм) появляется и исчезает попеременно со звуковым сигналом при каждом получении результата измерения расстояния.</p> <p>*4) Измерения могут повторяться в инструменте автоматически, если на результате сказывается воздействие вибраций и т.д.</p> <p>*5) Для возврата из режима измерения расстояний в стандартный режим измерения углов нажмите клавишу [ANG].</p> <p>*6) Можно выбрать порядок отображения (ГКп, S, h) или (ВК,ГКп, D) для начального режима измерения расстояний. См. Главу 16 «РЕЖИМ НАСТРОЙКИ ИНСТРУМЕНТА».</p>		

4.4 Измерение расстояний (многократные/однократные измерения)

Когда заранее установлено количество измерений, тахеометр серии GT-1002RW будет несколько раз измерять расстояние (согласно установленному значению), и в результате на экране будет отображаться осредненное значение.



При установке количества измерений равного 1 среднее расстояние отображаться не будет, поскольку это однократное измерение. По умолчанию на заводе-изготовителе установлен режим однократных измерений.

Убедитесь, что задан режим измерения углов.

Рабочая процедура	Действие	Экран
Наведите на центр призмы.		
Нажмите клавишу [↵]. Выполняется непрерывное измерение. *1)	[↵]	
Нажмите клавишу [F1] (Извр). *2)	[F1]	
После выполнения X измерений на экране отображается среднее значение, а символ «*» исчезает. При работе дальномерной части вновь нажмите клавишу [F1] (Извр), и данный режим изменится на режим непрерывных измерений.		
<p>*1) Можно сделать так, чтобы при включении питания устанавливался режим многократных измерений или режим непрерывных измерений. См. Главу 16 «РЕЖИМ НАСТРОЙКИ ИНСТРУМЕНТА».</p> <p>*2) Для установки количества измерений (X-раз) см. Главу 16 «РЕЖИМ НАСТРОЙКИ ИНСТРУМЕНТА».</p>		

Выбор с помощью экранной клавиши единицы измерения метры/футы/футы+дюймы

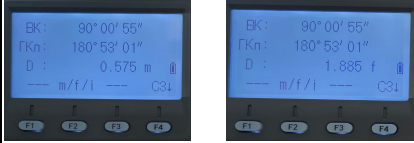
С помощью экранной клавиши можно изменить единицы измерения расстояний. Данная установка не сохраняется в памяти после отключения питания. Чтобы включить ее в инициализационные установки (которые сохраняются в памяти после отключения питания), см. Главу 16 «РЕЖИМ НАСТРОЙКИ ИНСТРУМЕНТА».

Рабочая процедура	Действие	Экран
Нажмите клавишу [F4] (C1↓), чтобы перейти на стр. 3 экрана.	[F4]	
При каждом нажатии клавиши [F2] (m/g/i) на экране будет меняться единица измерения.	[F2]	
Каждое нажатие [F2] (m/g/i) вызывает переключение единиц измерения.		

4.5 Точный Режим / Режим Слежения / Грубый Режим

Данная установка не сохраняется в памяти после отключения питания. Чтобы включить ее в инициализационные установки (с сохранением в памяти после отключения питания), см. Главу 16 «РЕЖИМ НАСТРОЙКИ ИНСТРУМЕНТА».

Точный режим : Это стандартный режим измерения расстояний.

Дискретность отсчетов: 0,2 мм или 1 мм

Интервал измерения: прибл. 1 сек (при дискретности 0,2мм).

Режим слежения: Этот режим очень эффективен при слежении за подвижными объектами или при выносе объектов в натуру. В данном режиме на измерение уходит меньше времени, чем в точном режиме.



Дискретность отсчетов: 10мм

Период измерения: прибл. 0.3 сек (при дискретности 1 мм)

Грубый режим : В данном режиме на измерение уходит меньше времени, чем в точном режиме.

Дискретность отсчетов: 10мм или 1мм

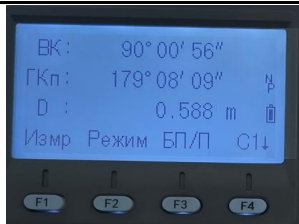
Период измерения: прибл. 0,5 сек.



Рабочая процедура	Действие	Экран
Нажмите клавишу [F2] (Режим) в режиме измерения расстояний. *1) На экране отображается первая буква установленного режима (Т/С/Г). (Т:Точно, С:Слежение, Г:Грубо)	[F2]	
Нажмите клавишу [F1] (Точно), [F2] (Слеж) или [F3] (Грубо).	[F1] ~ [F3]	
*1) Для отмены установки нажмите клавишу [ESC].		

4.6 Вынос в натуру (Вынос)

При выносе в натуру на экране отображается разность между измеренным и проектным (требуемым) расстоянием.

Отображаемое значение = Измеренное расстояние – Проектное расстояние

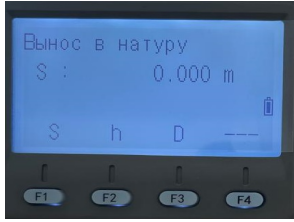
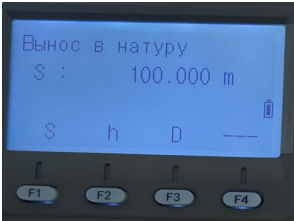
Для выноса в натуру вы можете выбрать либо горизонтальное положение (S), либо превышение (h) и наклонную дальность (D).

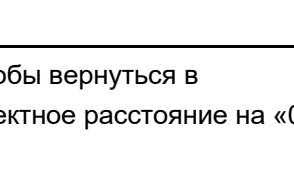
Рабочая процедура	Действие	Экран
<p>В режиме измерения расстояний нажмите клавишу [F4] (↓) для перехода на стр. 2 экрана.</p>	[F4]	
<p>Нажмите клавишу [F2] (Вынос). На экране отображается предыдущая установка</p>	[F2]	
<p>Выберите режим измерения, нажав для этого клавишу [F1] - [F3]. Пример : Горизонтальное проложение [S]</p>	[F1]	
<p>Введите расстояние для выноса в натуру. *1)</p>	[F1] Ввод данных [F4]	
<p>Наведите на цель (призму). Выполняется измерение.</p>	Набл. P	
<p>На экране отображается разность между измеренным расстоянием и проектным расстоянием. Перемещайте отражатель до тех пор, пока разность высот не будет равна 0м.</p>		
<p>*1) См. раздел 2.6 «Как вводить буквенно-цифровые символы». Чтобы вернуться в стандартный режим измерения расстояний, переустановите проектное расстояние на «0»м или отключите питание.</p>		

4.7 Способы измерения промерами

Существуют четыре способа измерения промерами.

- Измерение с угловым промером
- Измерение с линейным промером
- Промер на плоскости
- Промер до центра колонны

Для отображения меню измерения промерами нажмите экранную клавишу [Промр] в режиме измерения координат или расстояний.

Измерение расстояний



Измерение координат

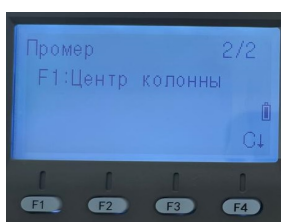
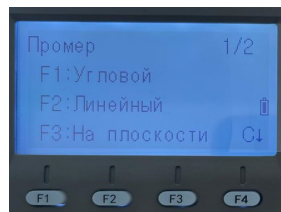
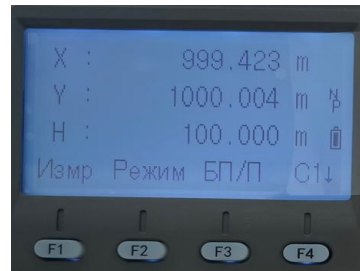

Вывод результатов измерений

Результаты измерения с промерами можно вывести на внешнее устройство.

Вы можете задать функцию вывода [ESC] для клавиши (Зап). В этом случае на экране вместе с результатом измерения отображается экранная клавиша [F3] (Зап).

Более подробно об установке этой опции см. Главу 16 «РЕЖИМ НАСТРОЙКИ ИНСТРУМЕНТА».

Измерение расстояний в режиме измерения промерами

Измерения с промерами возможны в режиме измерения расстояний (точный режим; многократные измерения).

Для установки количества повторов измерений см. Главу 16 «РЕЖИМ НАСТРОЙКИ ИНСТРУМЕНТА».

4.7.1 Измерение с угловым промером

Данный режим целесообразно использовать, когда невозможно установить призму непосредственно на необходимую точку съемки. Чтобы выполнить измерение, расположите призму на том же удалении от инструмента, что и точка A_0 .

Для измерения координат местоположения центра, введите высоту инструмента / высоту призмы и выполните измерение с промером.

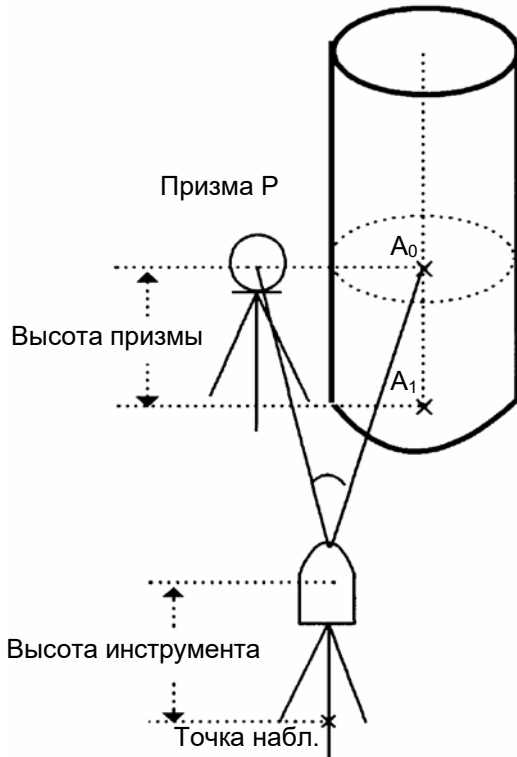

При измерении координат точки A_1 , у земной поверхности: Введите высоту инструмента / высоту призмы.





При измерении координат точки A_0 : Введите только высоту инструмента. (Высоту призмы установите на 0).

При наблюдении точки A_0 вы можете выбрать один из двух способов. Первый – зафиксировать вертикальный угол на центр призмы, даже если она расположена ниже оси зрительной трубы, а второй – задать изменение вертикального угла в зависимости от поворота зрительной трубы. Во втором случае, с поворотом зрительной трубы будут изменяться значения наклонной дальности и превышения. Для установки данной опции см. Главу 16 «РЕЖИМ НАСТРОЙКИ ИНСТРУМЕНТА».

Перед работой в режиме измерения промерами введите высоту инструмента / высоту отражателя.

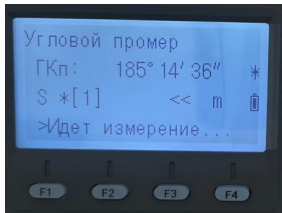
При вводе значений координат для пункта наблюдения см. раздел 5.1 «Ввод координат станции».

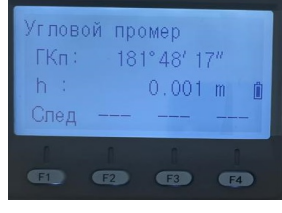
Рабочая процедура	Действие	Экран
В режиме измерения расстояний нажмите клавишу [F4] (C1↓) для перехода на стр. 2 экрана.	[F4]	
Нажмите клавишу [F1] (Промр).	[F1]	
Нажмите клавишу [F1] (Угловой).	[F1]	

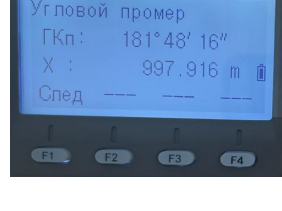
<p>Наведите на призму Р и нажмите клавишу [F1] (Измер).</p> <p>Измеряется горизонтальное проложение от инструмента до призмы.</p> <p>По окончании измерения результат отображается с учетом добавленного значения промера.</p> <p>Наведите на точку А₀, используя для этого закрепительный и микрометричный винт горизонтального круга</p> <p>Покажите превышение точки А₀.</p> <p>Покажите наклонную дальность точки А₀.</p> <ul style="list-style-type: none"> Каждый раз при нажатии клавиши [↕] на экране последовательно отображаются значения горизонтального положения, превышения и наклонной дальности. <p>Покажите Х (X) координату точки А₀ или А₁.</p> <ul style="list-style-type: none"> Каждый раз при нажатии клавиши [↙] на экране последовательно отображаются координаты Х, Y и H. 	<p>Набл. Р [F1]</p> <p>Набл. А₀</p> <p>[↕]</p> <p>[↕]</p> <p>[↙]</p>	    
<ul style="list-style-type: none"> Чтобы вернуться к процедуре (4), нажмите клавишу [F1] (След). Чтобы вернуться в предыдущий рабочий режим, нажмите клавишу [ESC]. 		

4.7.2 Измерение с линейным промером

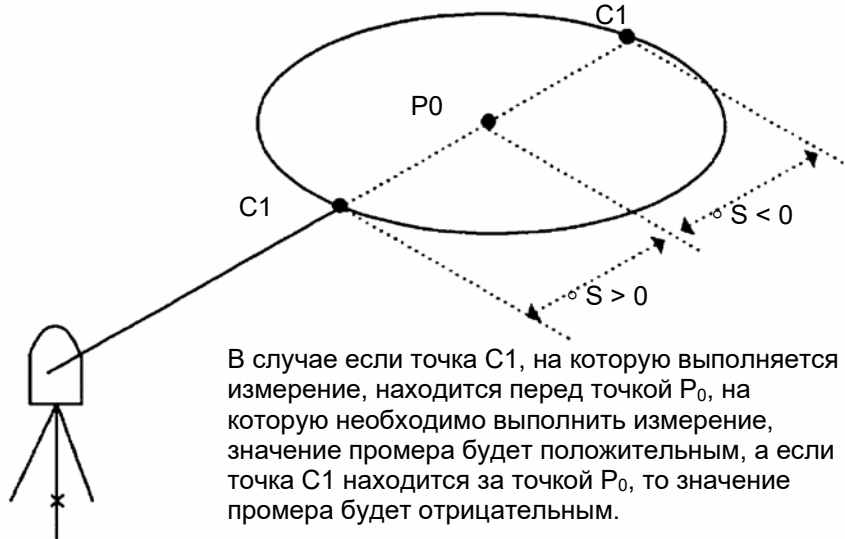

Представляет собой измерение координаты и расстояния до центра водоема или дерева, радиус которого известен.

При измерении расстояния или координаты до точки P_0 введите значение горизонтального проложения (S) в качестве промера и выполните измерение на точку C_1 , как показано на рисунке. На экране отображается координата или расстояние до точки P_0 .

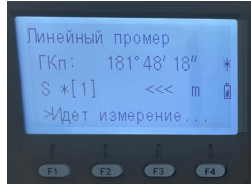

- При вводе значений координат для пункта наблюдения см. раздел 5.1 «Ввод координат пункта наблюдения».

Рабочая процедура	Действие	Экран
В режиме измерения расстояний нажмите клавишу [F4] (C1), чтобы перейти на стр. 2 экрана.	[F4]	
Нажмите клавишу [F1] (Промр).	[F1]	
Нажмите клавишу [F2] (Линейный).	[F2]	
Нажмите клавишу [F1] (Ввод) и введите значение промера. Нажмите клавишу [F4] (OK) для подтверждения ввода.	[F1] Значение промера [F4]	

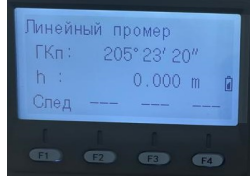
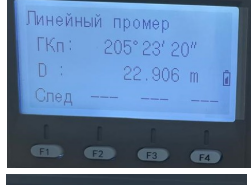
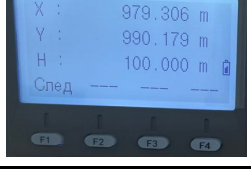
<p>Наведите на призму С1, затем нажмите клавишу [F1] (Измер).</p> <p>Выполняется измерение.</p> <p>По окончании измерения результат отображается с учетом добавленного значения промера.</p> <p>Покажите превышение точки А₀.</p> <ul style="list-style-type: none"> Каждый раз при нажатии клавиши [↵] на экране последовательно отображаются значения горизонтального проложения, превышения и наклонной дальности. <p>Для отображения координат точки А₀ нажмите клавишу [↵].</p>	<p>Набл. цели [F1]</p> <p>[↵]</p>	    
<ul style="list-style-type: none"> Чтобы вернуться к процедуре (4), нажмите клавишу [F1] (След). Для выхода из режима измерений нажмите клавишу [ESC]. Экран возвращается в предыдущий режим. 		

4.7.3 Промер на плоскости





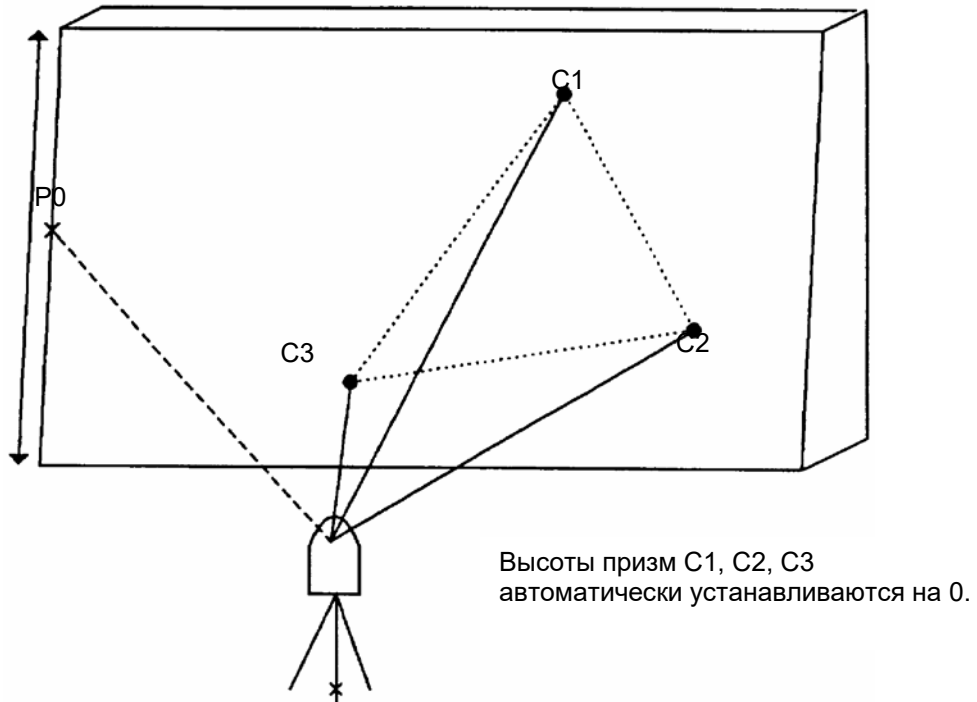

Выполняется в том случае, когда невозможно выполнить прямое измерение, например, определить координаты или расстояние до края плоскости.

С целью определения координат точки (P_0) на плоскости сначала следует выполнить измерения на три случайные точки ($C1, C2, C3$), лежащие на этой плоскости. После этого наведитесь на точку P_0 , и инструмент вычислит и отобразит значения координат и расстояния для этой точки.

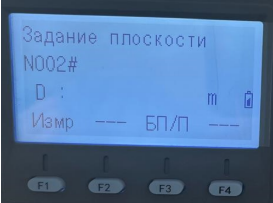
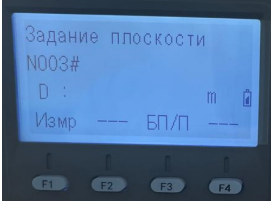

- При вводе значений координат для пункта наблюдения см. раздел 5.1 «Ввод координат пункта наблюдения».

Рабочая процедура	Действие	Экран
В режиме измерения расстояний нажмите клавишу [F4] (C1↓), чтобы перейти на стр. 2 экрана.	[F4]	
Нажмите клавишу [F1] (Промр).	[F1]	
Нажмите клавишу [F3] (На плоскости).	[F3]	
Наведитесь на точку C1 и нажмите клавишу [F1] (Измр). Выполняется многократное измерение (N-раз).	Набл. C1 [F1]	

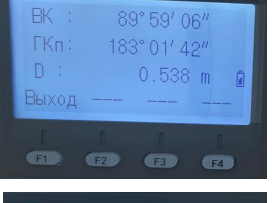
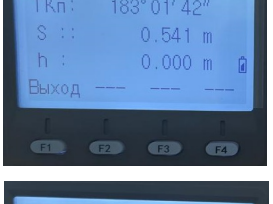
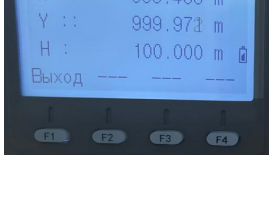
<p>Точно таким же образом выполните измерения на вторую и третью точки.</p> <p>Прибор вычисляет и отображает значения координат и расстояния до каждой из точек, на которую выполняется измерение. *1), 2)</p> <p>Наведите на точку P₀, лежащую на краю плоскости. На экране результаты отобразятся измерения на точку P₀. *3),4)</p> <p>Для отображения наклонной дальности (D) нажмите клавишу [].</p> <ul style="list-style-type: none"> • Каждый раз при нажатии клавиши [] на экране последовательно отображаются значения горизонтального проложения, превышения и наклонной дальности. • Для отображения координат точки P₀ нажмите клавишу []. <p>Для выхода из режима измерений нажмите клавишу [F1](Выход). Экран возвращается в предыдущий режим.</p>	<p>Набл. С2 [F1]</p> <p>Набл. С3 [F1]</p> <p>Набл. P₀ [F1]</p> <p>[]</p> <p>[]</p>	     
<p>*1) В случае если прибору не удастся определить плоскость по трем измеренным точкам, появляется сообщение об ошибке. Повторите измерения снова с первой точки.</p> <p>*2) Данные отображаются до выполнения промера по плоскости.</p> <p>*3) При наблюдении в направлении, которое не пересекается с определенной плоскостью, появляется сообщение об ошибке.</p> <p>*4) Высота призмы точки наведения автоматически устанавливается на 0.</p>		

4.7.4 Промер до центра колонны

Если можно выполнить измерение на точку C1, расположенную по центру внешней окружности колонны, то, выполнив измерения на точки C2 и C3, которые лежат на периферии внешней окружности колонны, можно определить расстояние до центра колонны, а также координаты и дирекционный угол.

Дирекционный угол центра колонны равен 1/2 полного дирекционного угла точек C2 и C3, которые расположены на внешней окружности колонны.

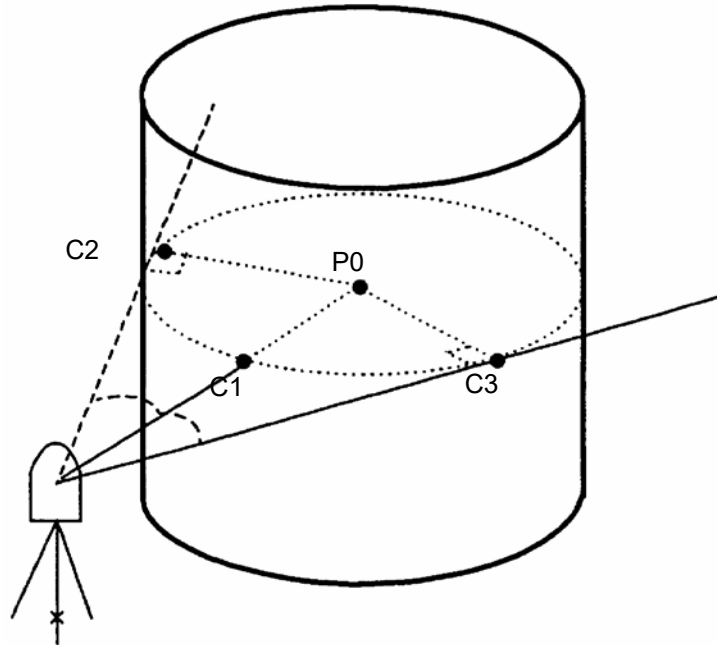

- При вводе значений координат для пункта наблюдения см. раздел 5.1 «Ввод координат пункта наблюдения».

Рабочая процедура	Действие	Экран
В режиме измерения расстояний нажмите клавишу [F4] (C1↓), чтобы перейти на стр. 2 экрана.	[F4]	
Нажмите клавишу [F1] (Промр).	[F1]	
Нажмите клавишу [F4] (C1↓).	[F1]	
Нажмите клавишу [F1] (Центр колонны).	[F1]	

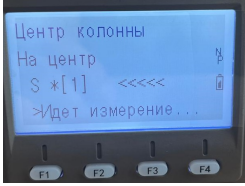
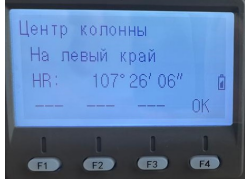
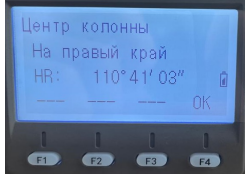
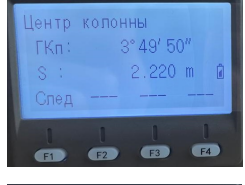
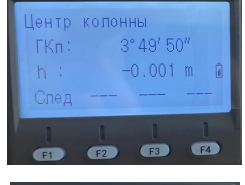
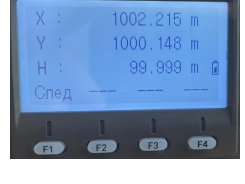
<p>Наведитесь на призму в точке С1, расположенной по центру внешней окружности колонны, и нажмите клавишу [F1] (Извр). Выполняется многократное измерение (N-раз).</p> <p>Наведитесь на точку С2, лежащую на левом видимом краю колонны, и нажмите клавишу [F4] (Ок). По завершении прибор предложит выполнить измерение на точку С3 .</p> <p>Наведитесь на точку С3, лежащую на правой периферии колонны, и нажмите клавишу [F4] (Ок).</p> <p>Рассчитывается расстояние между инструментом и центром колонны (точкой P₀).</p> <p>Для отображения превышения нажмите клавишу [Δ].</p> <ul style="list-style-type: none"> Каждый раз при нажатии клавиши [Δ] на экране последовательно отображаются значения горизонтального положения, превышения и наклонной дальности. Для отображения значения координат нажмите клавишу [\swarrow]. <p>Для выхода из режима измерений нажмите клавишу [ESC]. Происходит возврат в предыдущий режим.</p>	<p>Набл. С1 [F1]</p> <p>Набл. С2 [F4]</p> <p>Набл. С3 [F4]</p> <p>[Δ]</p> <p>[\swarrow]</p> <p>[ESC]</p>	     
---	---	--

5 ОПРЕДЕЛЕНИЕ КООРДИНАТ

5.1 Ввод координат станции

Если Вы введете координаты станции (пункта наблюдения) в соответствующей системе координат, то инструмент автоматически преобразует и выведет на экран координаты определяемого пункта (пункта, где расположена призма) в данной системе координат. Возможно сохранение координат пункта наблюдения в памяти и после отключения питания. См. Главу 16 «РЕЖИМ НАСТРОЙКИ ИНСТРУМЕНТА».

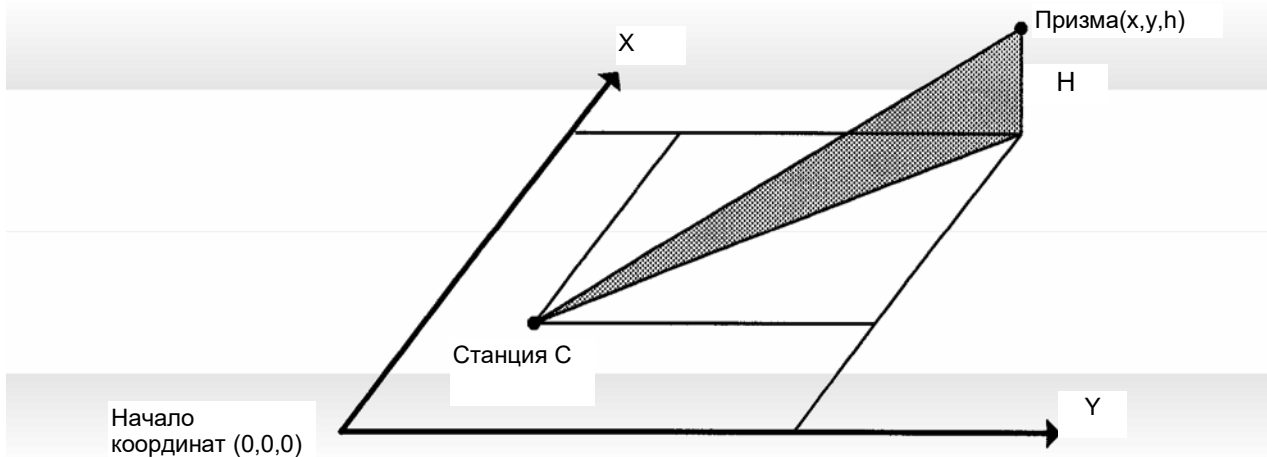

Рабочая процедура	Действие	Экран
Зайдите в режим измерения координат [↖] нажмите [F1] (Измер)	[F1]	
Перейдите на следующую страницу нажав [F4] (C1↓), затем нажмите [F3] (Стнц)	[F3]	
Введите координаты и нажмите [F4] (OK)	[F4]	
Полученный результат с введенными координатами		

5.2 Ввод высоты инструмента

В этом режиме значение высоты инструмента не будет сохраняться в памяти после отключения питания.

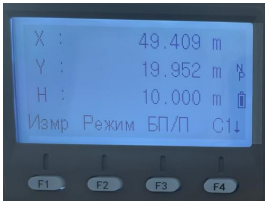
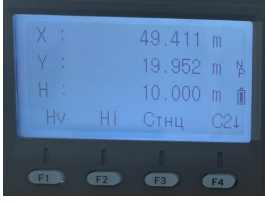
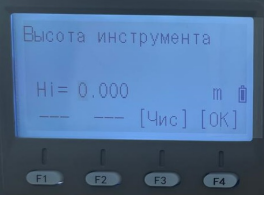
Рабочая процедура	Действие	Экран
В режиме измерения координат нажмите клавишу [F4] (↓), чтобы перейти на стр. 2 экрана.	[F4]	
Нажмите клавишу [F2] (Hi). На экране отображается текущее значение.	[F2]	
Введите высоту инструмента *1)	[F1] Ввод высоты инструмента [F4]	
*1) См. раздел 2.6 «Как вводить буквенно-цифровые символы». Диапазон ввода $-999.9999\text{м} \leq H \text{ инструмента} \leq 999.9999\text{м}$		

5.3 Ввод высоты отражателя (призмы)

Данный параметр может быть использован для значений координат H (высотной компоненты). В этом режиме значение высоты отражателя (призмы) не будет сохраняться в памяти после отключения питания.

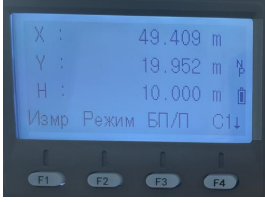
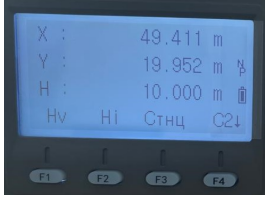
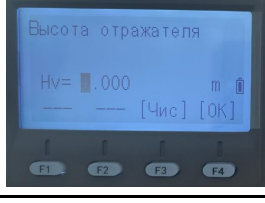
Рабочая процедура	Действие	Экран
В режиме измерения координат нажмите клавишу [F4](↓), чтобы перейти на стр. 2 экрана.	[F4]	
Нажмите клавишу [F1](Hv). На экране отображается текущее значение.	[F1]	
Введите высоту призмы. *1)	[F1] Ввод высоты призмы	
*1) См. раздел 2.6 «Как вводить буквенно-цифровые символы». Диапазон ввода $-999.9999\text{м} \leq H \text{ призмы} \leq +999.9999\text{м}$		

5.4 Процесс определения координат

Если Вы введете координаты пункта наблюдения (станции), высоту инструмента и высоту призмы, то сможете сразу получать координаты определяемой точки.

Для ввода значений координат станции см. раздел 5.1 «Ввод координат станции».

Для ввода высоты инструмента и высоты призмы см. раздел 5.2 «Ввод высоты инструмента» и раздел 5.3 «Ввод высоты отражателя (призмы)».

Координаты определяемой точки вычисляются, как показано ниже, и отображаются на экране:

Координаты станции : (X_0, Y_0, H_0)
 Высота инструмента : H_i
 Высота призмы : H_v
 Вертикальное расстояние (Превышение) : h
 Координаты призмы
 относительно высоты инструмента: (x, y, H)
 Координаты неизвестного пункта: (X_1, Y_1, H_1)
 $X_1 = X_0 + x$
 $Y_1 = Y_0 + y$
 $H_1 = H_0 + H_i + h - H_v$

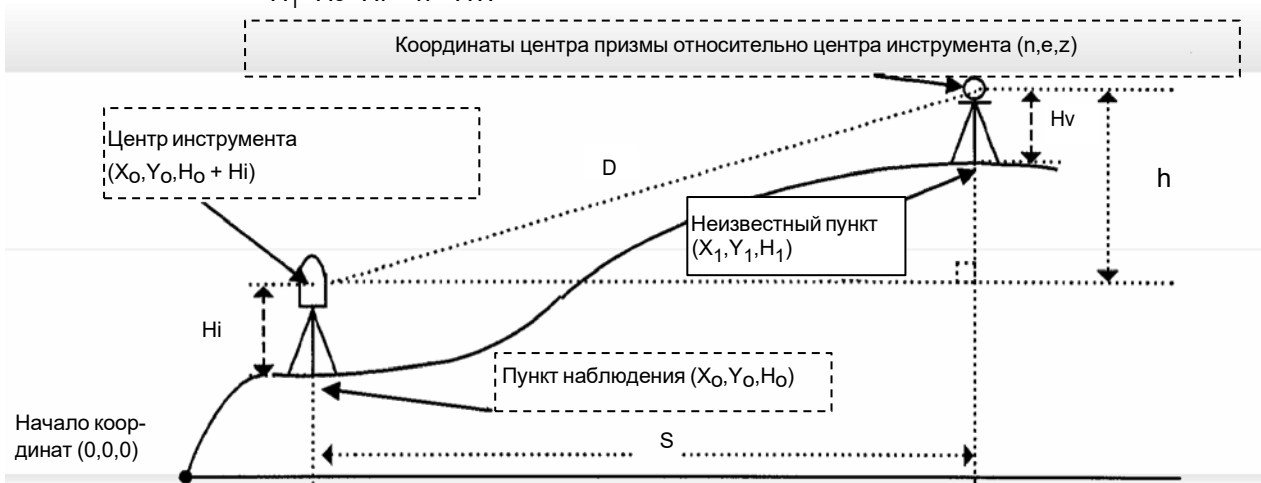

Рабочая процедура	Действие	Экран
Установите ориентирное направление от известного пункта А. *1)	Установка ориентирн. направления	
Наведитесь на цель В.	Набл. призмы	
Нажмите клавишу [↵]. Выполняется измерение.	[↵]	
На экран выводится результат.		

*1) См. раздел 3.3 «Измерение от исходного дирекционного/ориентирного направления». В случае, когда координаты станции не вводятся, то по умолчанию для нее будут использоваться значения (0,0,0). Если высота инструмента не вводится, то ее значение будет приниматься равным 0. Если высота отражателя не вводится, то ее значение будет приниматься равным 0.

6 СПЕЦИАЛЬНЫЙ РЕЖИМ (Режим Меню)

При нажатии клавиши [MENU] инструмент оказывается в режиме меню.
В этом режиме возможны специальные измерения, установки и настройки.

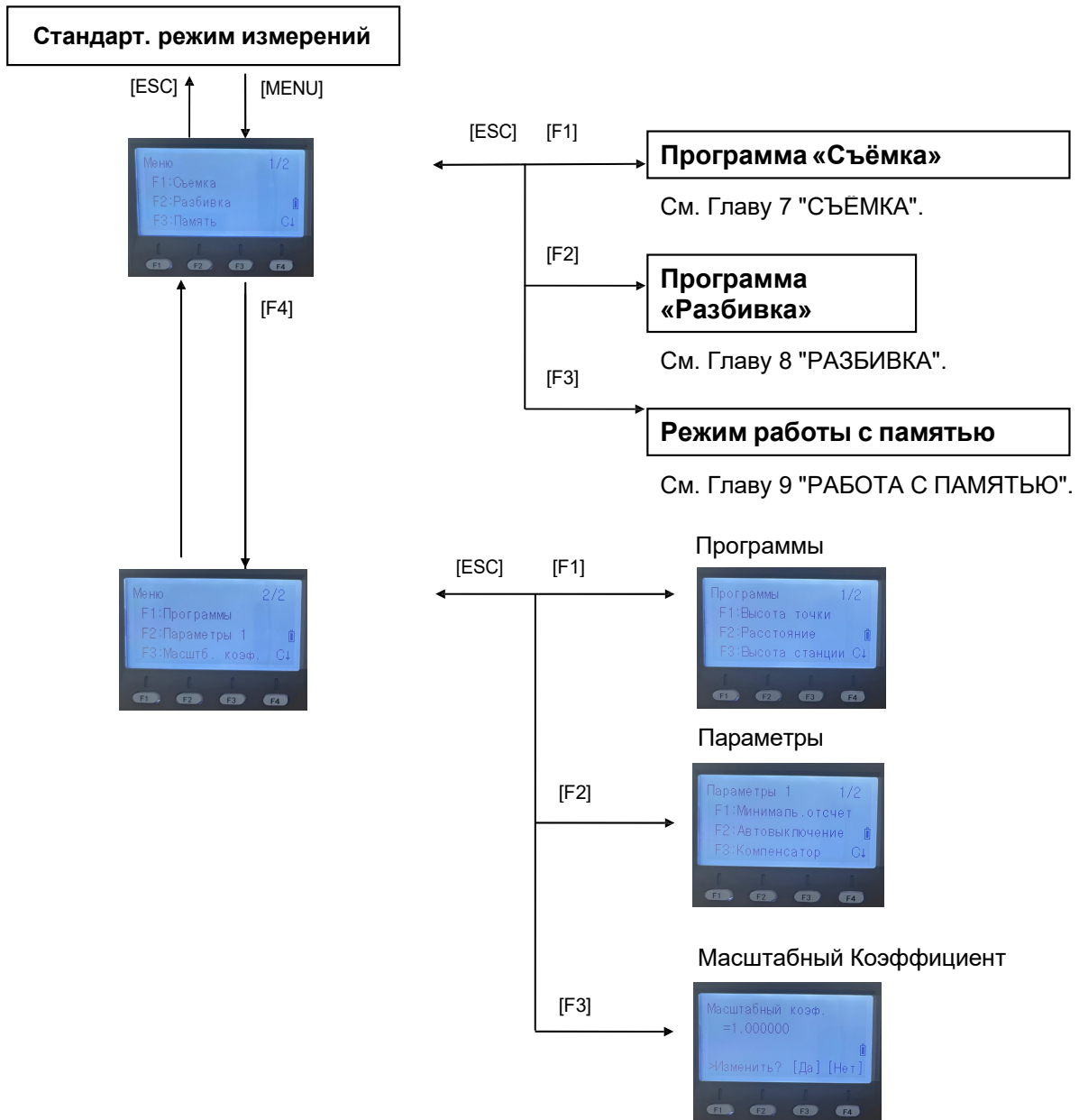

6.1 Прикладные задачи (Программы)

6.1.1 Определение высот недоступных объектов

(Высота точки)

Для определения высоты объекта, на который невозможно установить отражатель, расположите призму в любой точке строго по вертикали под объектом, после чего выполните процедуру, описанную ниже.

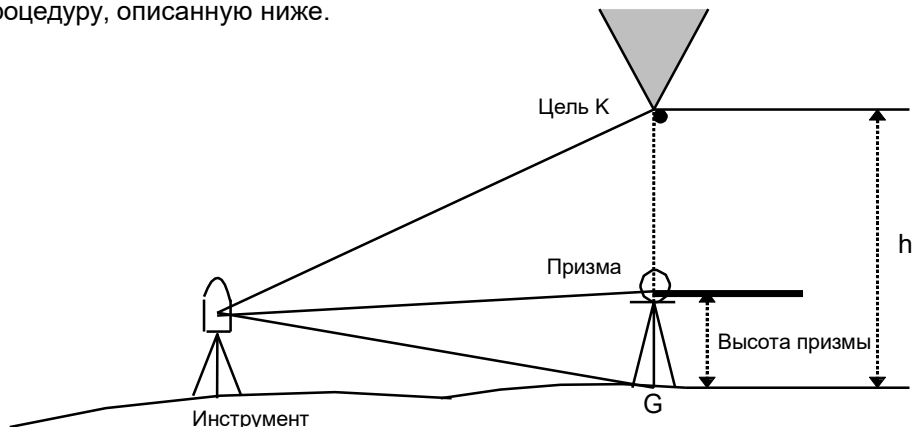



1) С вводом высоты призмы (h) (Пример :h=1.0м)

Рабочая процедура	Действие	Экран
(1) Нажмите клавишу [Menu], после чего нажмите клавишу [F4] (C↓), чтобы перейти на стр. 2 экрана.	[MENU] [F4]	
(2) Нажмите клавишу [F1].	[F1]	
(3) Нажмите клавишу [F1] (Высота точки).	[F1]	
(4) Нажмите клавишу [F1].	[F1]	
(5) Введите высоту призмы. *1)	[F1] Ввод высоты призмы [F4]	
(6) Наведитесь на призму.	Набл. P	
(7) Нажмите клавишу [F1] (Измер). Выполняется измерение.	[F1]	

* 1) См. раздел 2.6 «Как вводить буквенно-цифровые символы».

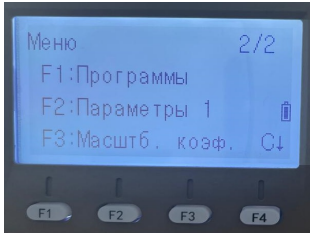
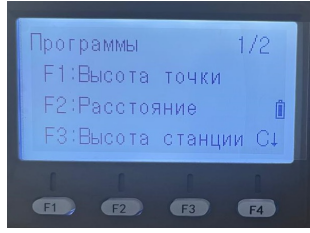
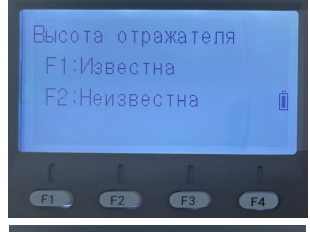
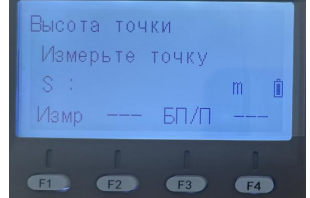
2) Без ввода призмы

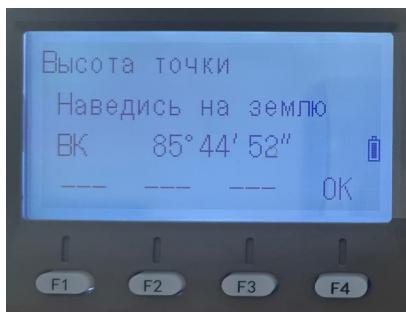
Рабочая процедура	Действие	Экран
(1) Нажмите клавишу [MENU], после чего нажмите клавишу [F4] (C↓) для перехода на стр. 2 экрана.	[MENU] [F4]	
(2) Нажмите клавишу [F1].	[F1]	
(3) Нажмите клавишу [F1] (Высота точки).	[F1]	
(4) Нажмите клавишу [F2].	[F2]	
(5) Наведитесь на призму.	Набл. P	
(6) Нажмите клавишу [F1] (Измер). Выполняется измерение.	[F1]	

<p>На экране отображается горизонтальное проложение (S) между инструментом и призмой.</p> <p>(7) Определяется местоположение призмы.</p> <p>(8) Наведитесь на точку G на земной поверхности.</p> <p>(9) Нажмите на клавишу [F4](OK). Определяется местоположение точки G. *1)</p> <p>(10) Наведитесь на цель K. На экране отображается вертикальное проложение (h). *2)</p>	<p>Набл. G</p> <p>[F4]</p> <p>Набл. K</p>	 
<p>*1) Чтобы вернуться к процедуре (5), нажмите клавишу [F3] (S). Чтобы вернуться к процедуре (7), нажмите клавишу [F2] (Земля).</p> <p>*2) Для возврата в меню программ (Программы) нажмите клавишу [ESC].</p>		

6.1.2 Измерение недоступных расстояний (Расстояние)

Данная программа позволяет определить горизонтальное проложение (dS), наклонную дальность (dD), и относительное превышение (dh) между двумя призмами. Координаты можно вводить непосредственно с клавиатуры или из файла координат.

Определение недоступного расстояния может выполняться в двух режимах.

- 1.Схема-1 (A-B-C) Измерение в последовательности A-B, A-C, A-D,.....
- 2.Схема-2 (A-B, B-C) Измерение в последовательности A-B, B-C, C-D□.....

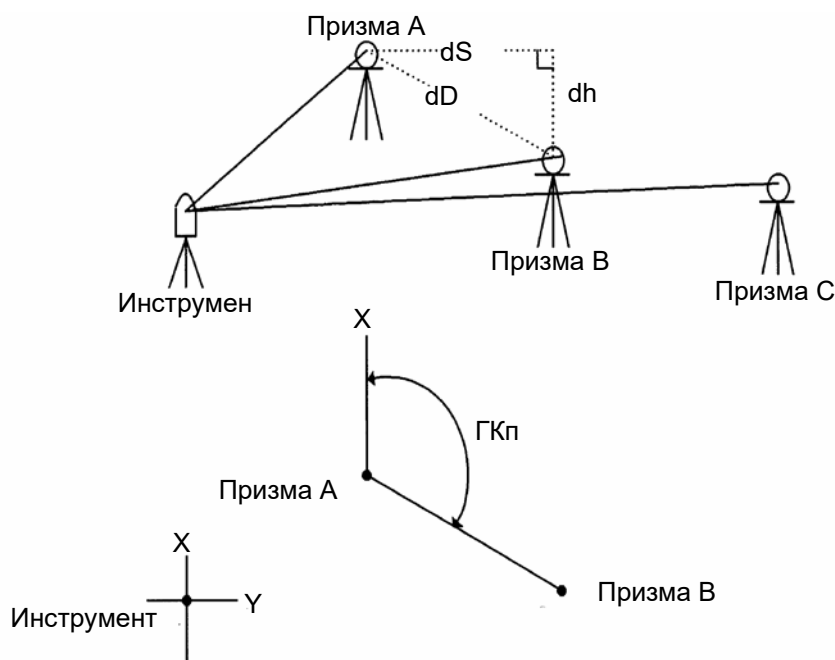

- Необходимо сориентировать инструмент.

[Пример] Схема-1 (A-B, A-C)

- Процедура измерения в режиме Схема-2 (A-B, B-C) полностью повторяет аналогичную процедуру в режиме Схема-1.

Рабочая процедура	Действие	Экран
(1) Нажмите клавишу [MENU], после чего нажмите клавишу [F4] (C↓), чтобы перейти на стр. 2 экрана.	[MENU] [F4]	
(2) Нажмите клавишу [F1].	[F1]	
(3) Нажмите клавишу [F2] (Расстояние).	[F2]	

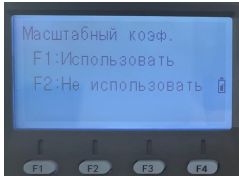
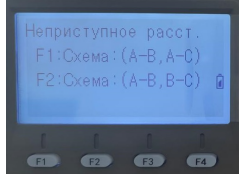
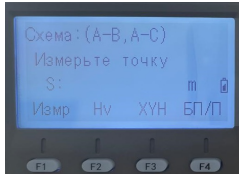
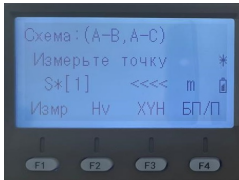
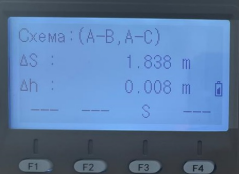
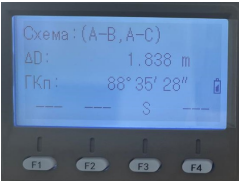
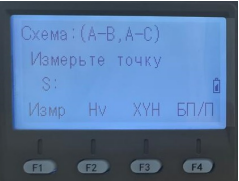
<p>(4) Нажмите клавишу [F1] или [F2], чтобы выбрать, использовать или нет файл координат. [Пример:F2 : Нет]</p>	[F2]	
<p>(5) Нажмите клавишу [F1] или [F2], чтобы выбрать, использовать или нет масштабный коэффициент. [Пример:F2 : Не использовать]</p>	[F2]	
<p>(6) Нажмите клавишу [F1].</p>	[F1]	
<p>(7) Наведитесь на призму А и нажмите клавишу [F1] (Измер). На экране отображается горизонтальное проложение (S) между инструментом и призмой А.</p>	Набл. А [F1]	
<p>(8) Определяется местоположение призмы.</p>		
<p>(9) Наведитесь на призму В и нажмите клавишу [F1] (Измер). На экране отображается горизонтальное проложение (S) между инструментом и призмой В.</p>	[F1]	
<p>(10) На экран выводятся горизонтальное проложение (dS) и превышение (dh) между призмой А и В.</p>	[F4]	
<p>(11) Чтобы вывести на экран наклонную дальность (dD), нажмите клавишу [\angle].</p>	[\angle]	
<p>(12) Чтобы измерить расстояние между точками А и С, нажмите клавишу [F3] (S). *1)</p>	[F3]	
<p>(13) Наведитесь на точку С (призму С) и нажмите клавишу [F1] (Измер). На экране отображается горизонтальное проложение (S) между инструментом и призмой С.</p>	Набл. призмы С [F1]	

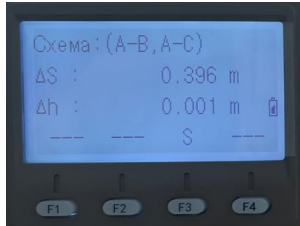
<p>(14) На экран выводятся горизонтальное проложение (dS) и превышение (dh) между призмой А и С.</p> <p>(15) Для измерения расстояния между точками А и D повторите действия (10)~(11). *1)</p>		
<p>*1) Для возврата в предыдущий режим нажмите клавишу [ESC].</p>		

• Как вводить координаты

Координаты можно ввести непосредственно с клавиатуры или вычислить из файла координат.

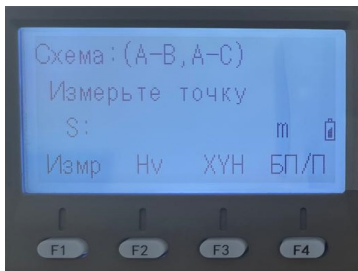
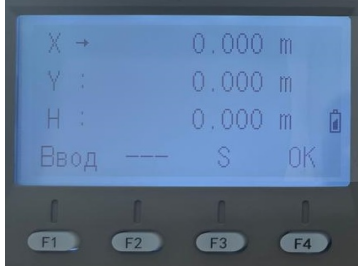

Рабочая процедура	Действие	Экран
<p>Чтобы использовать файл координат, выберите «Использовать файл» при выполнении процедуры 4.</p> <p>После процедуры (6).</p> <p>(1) Нажмите клавишу [F3] (ХУН). На экране появляется предложение ввести координаты.</p> <p>(2) Нажмите клавишу [F3] (Тчк#) для использования файла координат. Предлагается ввести номер пункта. При нажатии клавиши [F3] (S) происходит возврат к процедуре (6).</p> <p>Нажмите клавишу [F3] (ХУН, Спис или S), чтобы выбрать режим ввода координат, после чего осуществите ввод и подтвердите его [OK].</p>	<p>[F3]</p> <p>[F3]</p>	 

6.1.3 Определение координаты Н (высотной отметки) пункта наблюдения

При использовании координат пункта наблюдения и фактических результатов измерений на известный пункт координата Н пункта наблюдения вычисляется и устанавливается заново. В файле координат могут содержаться непосредственно координаты и данные по известному пункту. Более подробно о файле координат см. Главу 9 «РАБОТА С ПАМЯТЬЮ».

1) Ввод координат пункта наблюдения

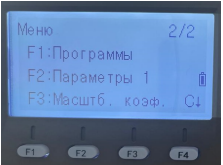
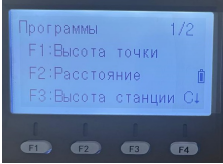
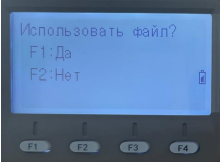
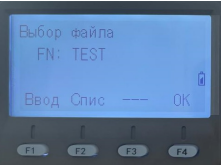
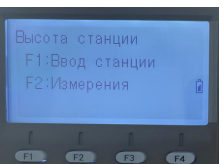
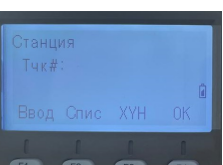
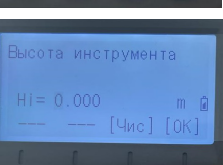
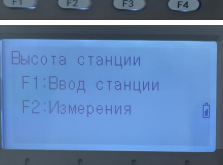
[Пример ввода] Использование файла координат

Рабочая процедура	Действие	Экран
(1) Нажмите клавишу [MENU], после чего нажмите клавишу [F4] (C↓), чтобы получить доступ к меню на стр. 2 экрана.	[MENU] [F4]	
(2) Нажмите клавишу [F1].	[F1]	
(3) Нажмите клавишу [F3] (Высота станции).	[F3]	
(4) Нажмите клавишу [F1] (Использовать файл).	[F1]	
(5) Нажмите клавишу [F1] (Ввод) и введите название файла.	[F1] Ввод файла [F4]	
(6) Нажмите клавишу [F1].	[F1]	
(7) Нажмите клавишу [F1] (Ввод) и введите номер пункта. На экране предлагается ввести высоту инструмента.	[F1] Ввод № пункта [F4]	
(8) Нажмите клавишу [F1] (Ввод) и введите высоту.	[F1] Ввод высоты	
На экран вновь выводится меню установки координаты.	[F4]	

2) Вычисление координаты Н по результатам измерения от известного пункта

[Пример установки] Использование файла координат

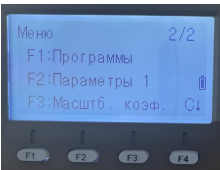
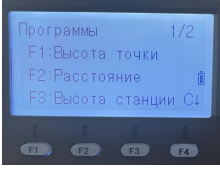
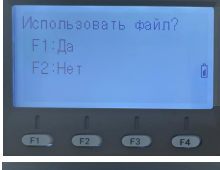
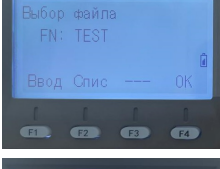
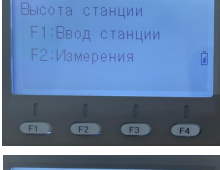
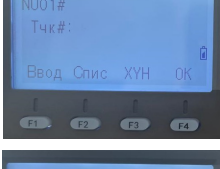
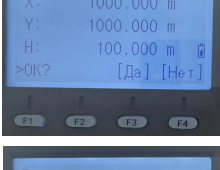
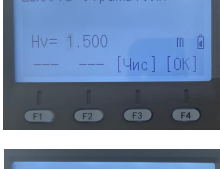
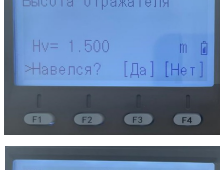
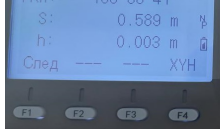
Рабочая процедура	Действие	Экран
(1) Нажмите клавишу [MENU], после чего нажмите клавишу [F4] (C↓), чтобы перейти на стр. 2 экрана.	[MENU] [F4]	
(2) Нажмите клавишу [F1].	[F1]	
(3) Нажмите клавишу [F3] (Высота станции).	[F3]	
(4) Нажмите клавишу [F1] (Да).	[F1]	
(5) Нажмите клавишу [F1] (Ввод) и введите название файла.	[F1] Ввод файла [F4]	
(6) Нажмите клавишу [F2].	[F2]	
(7) Нажмите клавишу [F1] (Ввод) и введите название пункта в файл координат.	[F1] Ввод файла [F4]	
(8) Нажмите клавишу [F3] (Да) и введите название пункта в файл координат.	[F3]	
(9) Нажмите клавишу [F1] (Ввод) и введите высоту.	[F1] Ввод высоты отражателя [F4]	
(10) Наведитесь на призму, установленную на пункте, и нажмите клавишу [F1] (Измр). Выполняется измерение. 1)	Набл. [F3]	

6.1.4 Вычисление площади

Данный режим позволяет вычислить площадь замкнутой фигуры по двум методам:

- 1) Вычисление площади по файлу координат
 - 2) Вычисление площади по результатам измерений
- Если линии, образующие фигуру, пересекаются, то результат будет некорректным.
 - Невозможно производить совместные вычисления: и по файлу координат, и по результатам измерений.
 - При отсутствии файла координат вычисление площади по результатам измерений производится автоматически.
 - Число пунктов, используемых для вычислений, не ограничено.

1) Вычисление площади по файлу координат

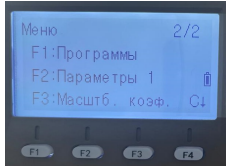
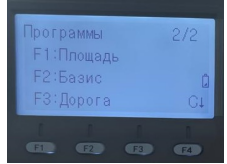
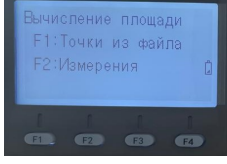
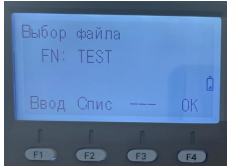
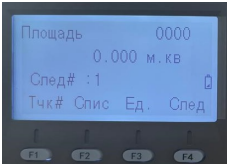
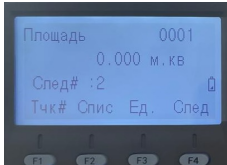
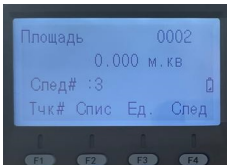
Рабочая процедура	Действие	Экран
(1) Нажмите клавишу [MENU], после чего нажмите клавишу [F4] (C↓), чтобы перейти на стр. 2 экрана.	[MENU] [F4]	
(2) Нажмите клавишу [F1].	[F1]	
(3) Нажмите клавишу [F4] (C↓), перейти в меню программ на стр. 2/2.	[F4]	
(4) Нажмите клавишу [F1] (Площадь).	[F1]	
(5) Нажмите клавишу [F1] (Точки из файла).	[F1]	
(6) Нажмите клавишу [F1] (Ввод) и введите имя файла. На экране появляется первоначальное изображение.	[F1] Ввод файла [F4]	
(7) Нажмите клавишу [F4] (След). *1),2) Устанавливается первая точка из файлов данных (DATA-01), и на экран выводится номер второго пункта.	[F4]	
(8) Нажимайте клавишу [F4] (След) до тех пор, пока не установите требуемое количество пунктов.	[F4]	

- *1) Для установки конкретного пункта нажмите клавишу [F1] (Тчк#).
 *2) Для вывода на экран списка координат в файле нажмите клавишу [F2] (Спис).

2) Вычисление площади по результатам измерений

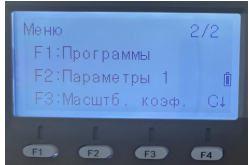
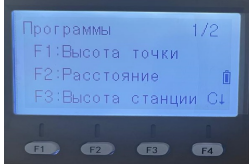
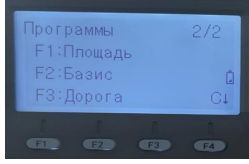
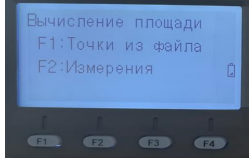
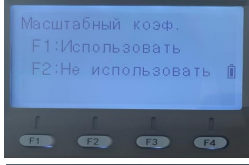
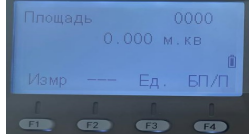
Рабочая процедура	Действие	Экран
(1) Нажмите клавишу [MENU], после чего нажмите клавишу [F4] (C↓), чтобы перейти в меню на стр. 2 экрана.	[MENU] [F4]	
(2) Нажмите клавишу [F1].	[F1]	
(3) Нажмите клавишу [F4] (C↓), чтобы перейти в меню программ на стр. 2/2.	[F4]	
(4) Нажмите клавишу [F1] (Площадь).	[F1]	
(5) Нажмите клавишу [F2] (Измерения).	[F2]	
(6) Нажмите клавишу [F1] или [F2], чтобы выбрать, использовать или нет масштаб сетки. [Пример:F2 : Не использовать]	[F2]	

<p>(7) Наведитесь на призму и нажмите клавишу [F1] (Измер). Выполняется измерение. *1)</p>	Набл. Р [F1]	<div style="border: 1px solid black; padding: 5px; margin-bottom: 10px;"> X*[n] < < < m Y: m H: m >Измерения... </div> <div style="text-align: center;">↓</div> <div style="border: 1px solid black; padding: 5px; margin-bottom: 10px;"> Площадь 0001 М.КВ Измер --- Ед --- </div> <div style="text-align: center;">⋮</div> <div style="border: 1px solid black; padding: 5px;"> Площадь 0003 234.567 м.кв Измер --- Ед --- </div>
<p>(8) Наведитесь на следующий пункт и нажмите клавишу [F1] (Измер). При установке трех пунктов и более производится вычисление площади, и на экран выводится результат.</p>	Набл. [F1]	
*1) Единичное измерение в точном режиме.		

• Смена единицы измерения площади

Единицу измерения площади, которая отображается на экране, можно сменить .

Рабочая процедура	Действие	Экран
<p>(1) Нажмите клавишу [F3] (Ед).</p>	[F3]	<div style="border: 1px solid black; padding: 5px; margin-bottom: 10px;"> Площадь 0003 100.000 м.кв Измер --- Ед --- </div> <div style="border: 1px solid black; padding: 5px;"> Площадь 0003 100.000 м.кв м.кв га фт.кв акры </div>
<p>(2) Выберите единицу, нажав для этого клавишу от [F1] до [F4]. Пример: Клавиша [F2] (га).</p>	[F2]	<div style="border: 1px solid black; padding: 5px;"> Площадь 0003 0.10 га Измер --- Ед --- </div>
<ul style="list-style-type: none"> • м.кв: квадратный метр; га: гектар; фт.кв: квадратный фут; акры: акр 		

6.1.5 Определение координаты точки относительно линии

Данный режим используется для получения координаты с помощью точки отсчета A (0,0,0) и линии АВ на оси X.

Установите две призмы в точках A и B на линии, а инструмент установите в точке C, координаты которой неизвестны. После выполнения измерений на две точки, где установлены призмы, будут вычислены и восстановлены координаты и ориентирное направление на точку, где установлен инструмент.

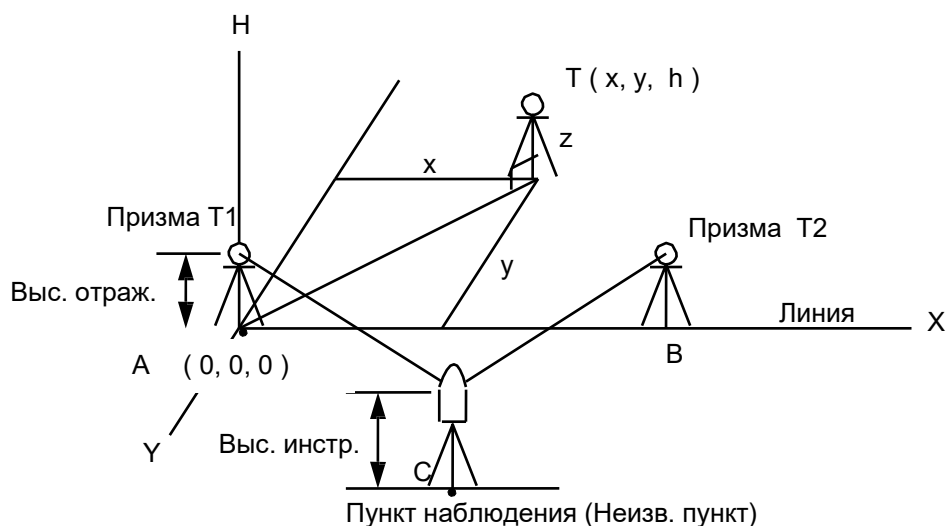

Рабочая процедура	Действие	Экран
(1) Нажмите клавишу [MENU], после чего нажмите клавишу [F4] (C↓), чтобы перейти в меню на стр. 2 экрана.	[MENU] [F4]	
(2) Нажмите клавишу [F1].	[F1]	
(3) Нажмите клавишу [F4] (C↓), чтобы перейти в меню программ на стр. 2 экрана.	[F4]	
(4) Нажмите клавишу [F2].	[F2]	
(5) Нажмите клавишу [F1] (Ввод) и введите высоту инструмента.	[F1] Ввод высоты инструмента	
(6) Нажмите клавишу [F1] (Ввод) и введите высоту призмы A (T1).	[F1] Ввод высоты отражателя	
	[F4]	

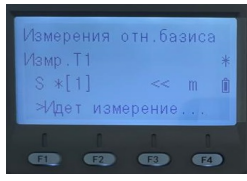
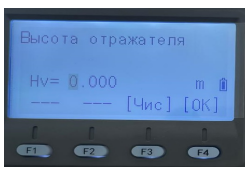
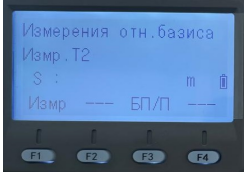
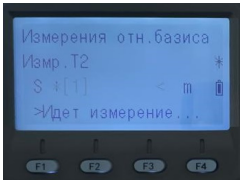
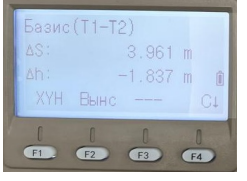
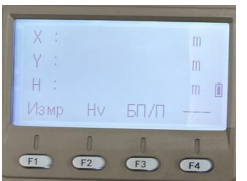
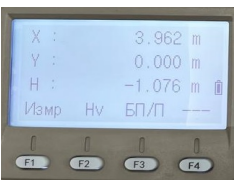
<p>(7) Наведитесь на призму T_1 (в точке отсчета) и нажмите клавишу [F1] (Измер). Выполняется измерение. *1)</p> <p>На экране предлагается ввести высоту призмы В (T_2).</p>	<p>Набл. T_1 [F1]</p>	 
<p>(8) Нажмите клавишу [F1] (Ввод) и введите высоту призмы В (T_2).</p>	<p>[F1] Ввод высоты отражателя [F4]</p>	
<p>(9) Наведитесь на призму В (T_2) и нажмите клавишу [F1] (Измер). Выполняется измерение. *1)</p> <p>Вычисляются и восстанавливаются координаты и дирекционный угол на пункт, где установлен инструмент. На экран выводится результат (расстояние между А и В). dS: Горизонтальное проложение dh: Вертикальное расстояние dD: Наклонная дальность *2), 3)</p>	<p>Набл. T_2 [F1]</p>	 
<p>(10) Нажмите клавишу [F1] (ХУН), чтобы выполнить измерения на другие пункты.</p>	<p>[F4]</p>	
<p>(11) Наведитесь на призму и нажмите клавишу [F1] (Измер). Начинается определение координат. *4) На экран выводится результат. *5)</p>	<p>Набл. P [F1]</p>	
<p>*1) Единичное измерение в точном режиме. *2) Для вывода на экран наклонной дальности (dD) нажмите клавишу [F4] (C↓). *3) Для вывода на экран новых данных о пункте наблюдения нажмите клавишу [F2] (Вынос). *4) Единичное измерение в точном режиме. *5) Для возврата в предыдущий режим нажмите клавишу [ESC].</p>		

6.2 Масштабный коэффициент

Данный режим позволяет задать масштабный коэффициент.
Более подробно об этом см. раздел 8.1.1 «Установка масштабного коэффициента».

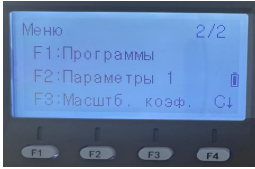
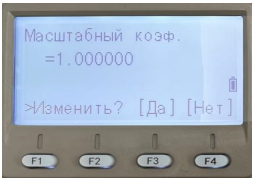
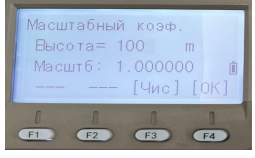
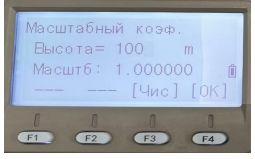
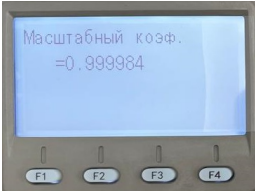
Рабочая процедура	Действие	Экран
(1) Нажмите клавишу [MENU], после чего нажмите клавишу [F4] (C↓), чтобы перейти в меню на стр. 2 экрана.	[MENU] [F4]	
(2) Нажмите клавишу [F3] (Масштаб. коэф.).	[F3]	
(3) Нажмите клавишу [F3] (Да).	[F3]	
(4) Нажмите клавишу [F1] (Ввод) и введите превышение. *1) Нажмите клавишу [F4] (OK).	[F1] Ввод превышения [F4]	
(5) Действуя таким же образом, введите масштаб. Через 1-2 секунды на экране отображается масштабный коэффициент, и вновь появляется первоначальное меню.	[F1] Ввод масштаба [F4]	
<p>*1) См. раздел 2.6 «Как вводить буквенно-цифровые символы». Диапазон ввода: Превышение : от -9,999 до +9,999 метров Масштабный коэффициент : от 0.990000 до 1.010000</p>		

6.3 Подсветка экрана и сетки нитей

Вы можете регулировать подсветку экрана и сетки нитей Вкл/Вык/Уровень (от 1 до 9).

- Установка Уровень (от 1 до 9) – только для сетки нитей.

[Пример] Уровень: 2 и включение подсветки.

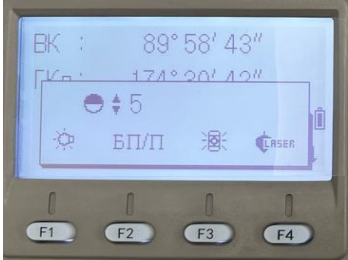
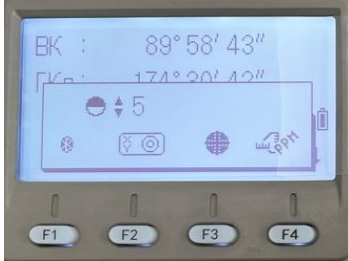
Рабочая процедура	Действие	Экран
<p>(1) Нажмите клавишу (★) , после чего нажмите клавишу F1, чтобы вкл/выкл подсветку экрана</p> <p>(2) Нажмите клавишу (★) 2 раза. Нажмите клавишу [F3] (Сетка нитей). 🌐</p>	<p>[★]</p> <p>[★]</p>	 
<ul style="list-style-type: none"> • Для возврата в предыдущий режим нажмите клавишу [ESC]. 		

6.4 Режим установок 1

В этом режиме возможны следующие установки.

1. Установка минимальной дискретности отсчетов
 2. Автоматическое отключение питания
 3. Поправка за наклон вертикальных углов ВКЛ/ВЫКЛ.
 4. Учет инструментальных погрешностей инструмента.
 5. Выбор типа батареи питания.
 6. Подогрев экрана ВКЛ / ВЫКЛ
- Данная установка сохраняется в памяти после отключения питания.

6.4.1 Установка минимальной дискретности

Выберите минимальную единицу для измерения углов и грубый режим измерения расстояний.

Модель	Единицы измерения углов			Грубый режим Единицы измерения расст-й
	° ' "	ГОН	МИЛ	
GT-1002RW	5" / 1"	1мгон/0.2мгон	0.1мил/0.01мил	10мм(0.02ft) / 1мм(0.005ft)

Чтобы установить точный режим измерения расстояний, см. Главу 16 «РЕЖИМ НАСТРОЙКИ ИНСТРУМЕНТА».

[Пример] Минимальный угол : 5", Грубый режим: мм

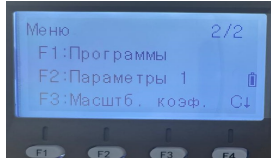
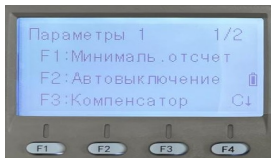
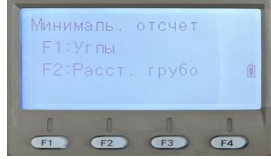
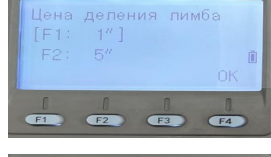
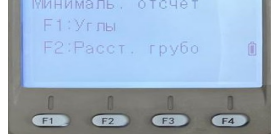
Рабочая процедура	Действие	Экран
(1) Нажмите клавишу [MENU], после чего нажмите клавишу [F4] (C↓), чтобы перейти в меню на стр. 2 экрана.	[MENU] [F4]	
(2) Нажмите клавишу [F2].	[F2]	
(3) Нажмите клавишу [F1].	[F1]	
(4) Нажмите клавишу [F1].	[F1]	
(5) Нажмите клавишу [F2] (5"), а затем клавишу [F4] (OK).	[F2] [F4]	

(6) Нажмите клавишу [F2].	[F2]	
(7) Нажмите клавишу [F1], затем [F4] (ОК).	[F1] [F4]	
<ul style="list-style-type: none"> • Для возврата в предыдущий режим нажмите клавишу [ESC]. 		

6.4.2 Автоматическое отключение питания

Если в течение более чем 30 минут не нажимается клавиша или не выполняются измерения (в ходе измерения вертикальных или горизонтальных углов не было ни одного изменения, которое превышало бы 30"), то питание отключается автоматически. Если же инструмент установлен в режим измерения расстояний, (и при измерении расстояний не было ни одного изменения на удалении свыше 10см), то в случае если этот инструмент не работает в течение 10 минут, он автоматически переходит в режим измерения углов, а через 20 минут происходит автоматическое отключение питания.

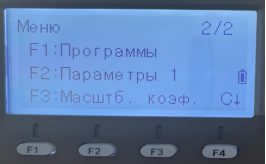
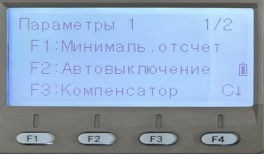
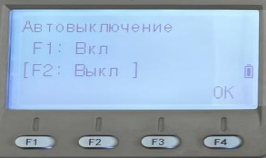
Рабочая процедура	Действие	Экран
(1) После нажатия клавиши [MENU] нажмите клавишу [F4] (C↓), чтобы перейти в меню на стр. 2 экрана.	[MENU] [F4]	
(2) Нажмите клавишу [F2].	[F2]	
(3) Нажмите клавишу [F2]. На экране отображается предыдущая установка.	[F2]	
(4) Нажмите клавишу [F1] (Вкл) или [F2] (Вык), после чего нажмите клавишу [F4] (ОК).	[F1] или [F2] [F4]	

6.4.3 Исправление вертикальных углов за наклон инструмента

При неустойчивом положении инструмента постоянное исправление вертикального угла может оказаться невыполнимым. В таком случае можно отключить функцию поправки за наклон, выбрав для этого опцию Компенсатор выключен (Поправка ВЫКЛ).

- Данная установка сохраняется в памяти после отключения питания.

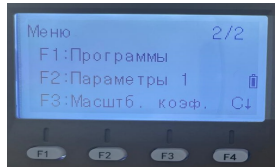
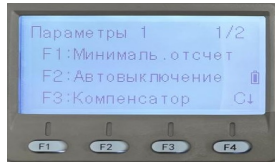
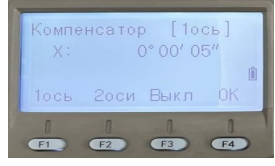
Рабочая процедура	Действие	Экран
(1) Нажмите клавишу [MENU], после чего нажмите клавишу [F4] (C↓), чтобы перейти в меню на стр. 2 экрана.	[MENU] [F4]	
(2) Нажмите клавишу [F2].	[F2]	
(3) Нажмите клавишу [F3]. На экране отображается предыдущая установка. Если эта установка включена (ВКЛ), то на экран выводится значение поправки за наклон.	[F3]	
(4) Нажмите клавишу [F1] (1 ось) или [F3] (Вык), а затем [F4] (ОК).	[F1] - [F3] [F4]	

6.5 Дорожные измерения

- Режим меню «Дорога»

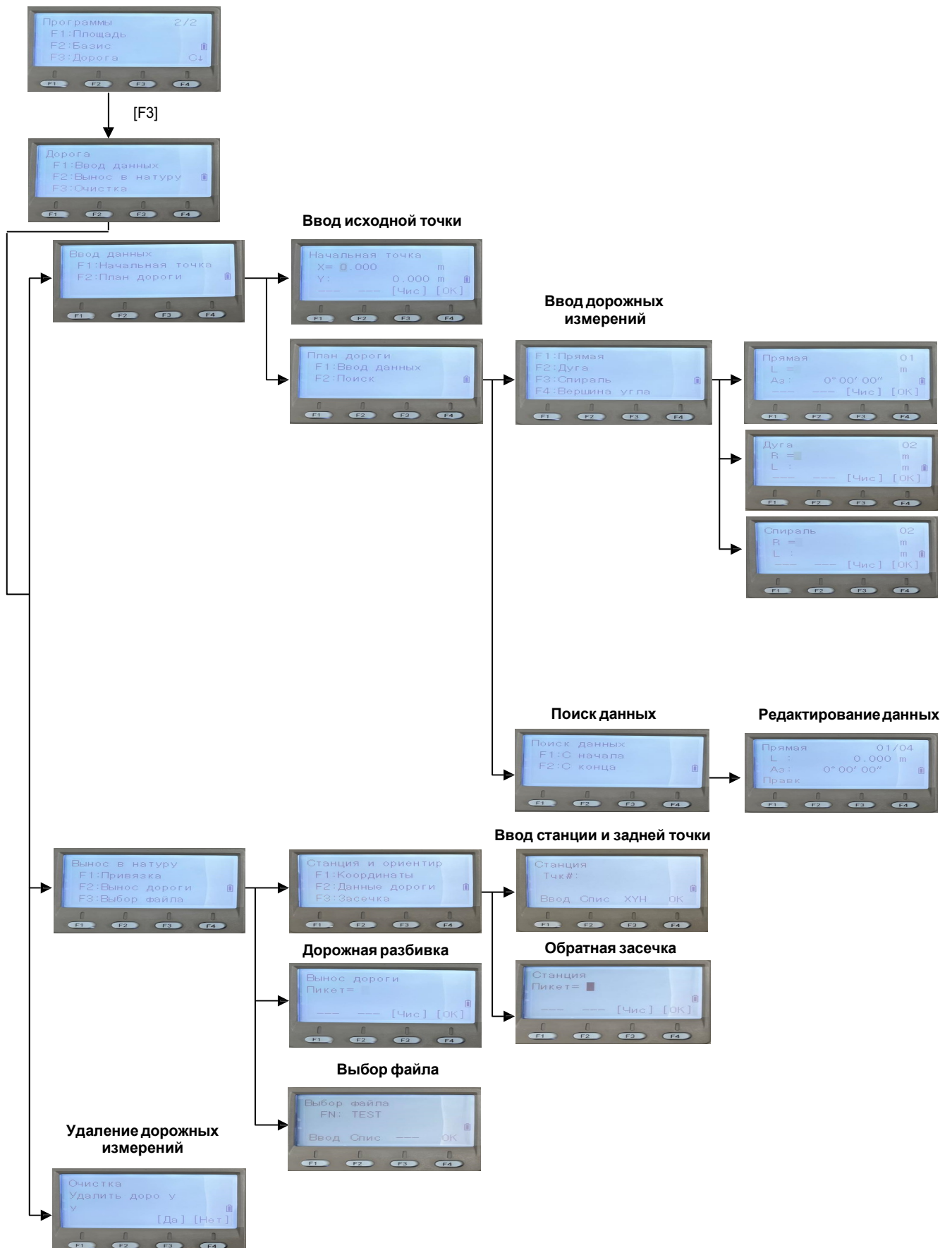

6.5.1 Ввод исходной точки

Чтобы ввести исходную точку, выполните следующие действия.

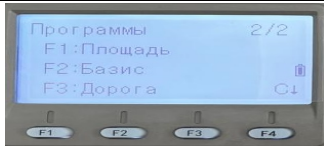
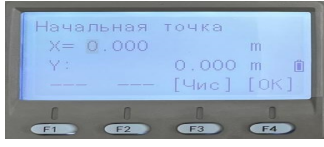
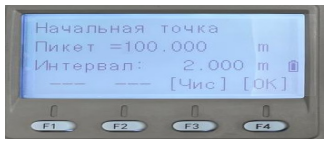
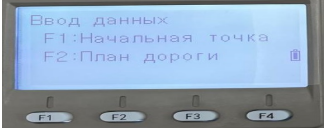
Рабочая процедура	Действие	Экран
(1) Нажмите клавишу [MENU], после чего нажмите клавишу [F4] (C↓), [F1], [F4], чтобы перейти на стр. 2 экрана.	[MENU] [F4] [F1] [F4]	
(2) Нажмите клавишу [F3], [F1], [F1]. См. блок-схему на стр. 6-23	[F3] [F1] [F1]	
(3) Введите координаты X, Y. (4) Нажмите клавишу [OK]	Ввод коорд. [OK]	
(5) Введите данные в поле Пикет и поле Интервал. (6) Нажмите клавишу [OK]	Ввод данных [OK]	
<ul style="list-style-type: none"> • При работе с программой [Дорога] помимо файлов «Начальная точка» и «План дороги» создаются другие необходимые для вычислений файлы. Соответственно, когда объем свободной памяти составляет 10% или меньше, на экране появляется сообщение «Мало памяти». В этом случае все равно можно продолжать работу с инструментом. • Диапазон ввода данных в поле Пикет и поле Интервал. $-50.000\text{m} \leq \text{Пикет} \leq +500.000\text{m}$ $0 \text{ m} \leq \text{Интервал} \leq +5.000\text{m}$ 		

6.5.2 Ввод дорожных элементов

Программа [Дорога] состоит из четырех модулей: Прямая, Дуга, Спираль и Вершина угла. Чтобы ввести соответствующие элементы, выполните следующие действия.

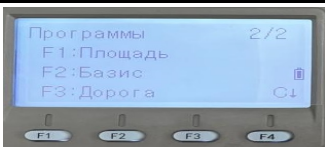
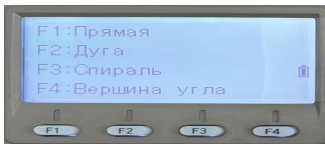
Рабочая процедура	Действие	Экран
(1) Нажмите клавишу [MENU], после чего нажмите клавишу [F4] (C↓), [F1], [F4], чтобы перейти на стр. 2 экрана.	[MENU] [F4] [F1] [F4]	
(2) Нажмите клавишу [F3], [F1], [F2], [F1]. (См. блок-схему на стр. 6-23.)	[F3] [F1] [F1]	
<ul style="list-style-type: none"> • Количество элементов, которые можно ввести, зависит от их типа, но не более 30. (В случае если вводятся только «Вершина угла», то можно ввести не более 9 точек, включая конечную точку). • При комбинированном вводе данных Вершина угла и других элементов может появиться сообщение об ошибке. Это возможно, если объем введенных данных превышает количество, которое может быть обработано программой. Если такое произошло, сократите количество введенных данных. 		

- Ввод данных Прямая.

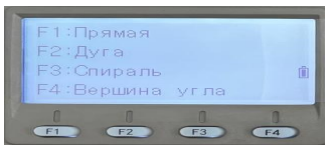
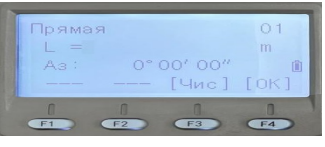
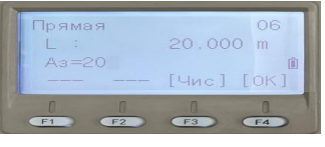
Рабочая процедура	Действие	Экран
(1) Нажмите клавишу [F1], чтобы ввести данные Прямая. *1)	[F1]	
(2) Введите длину.	Ввод длины	
(3) Нажмите клавишу [OK]	[OK]	
(4) Введите значение азимута.	Ввод азимута	
(5) Нажмите клавишу [OK]	[OK]	
*1) Число в правом верхнем углу экрана показывает количество уже введенных на текущий момент времени данных.		

- Ввод данных Дуга.

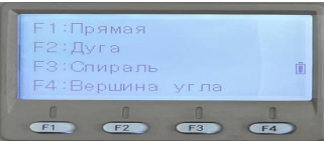
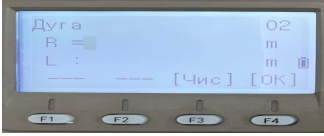
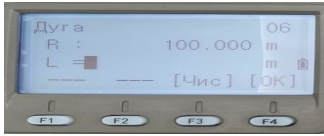
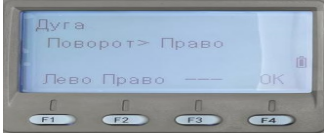
Рабочая процедура	Действие	Экран
<p>(1) Нажмите клавишу [F2], чтобы ввести данные Дуга. *1)</p> <p>(2) Введите радиус.</p> <p>(3) Нажмите клавишу [OK]</p> <p>(4) Введите значение длины.</p> <p>(5) Нажмите клавишу [OK]</p> <p>(6) Выберите направление поворота (Поворот): правый (Право) или левый (Лево).</p> <p>(7) Нажмите клавишу [OK]</p>	<p>[F1]</p> <p>Ввод радиуса [OK]</p> <p>Ввод длины [OK]</p> <p>[F1] (левый) или [F2] (правый) [OK]</p>	   
<p>*1) Невозможно начать ввод данных с Дуги.</p>		

- Ввод данных Спираль.

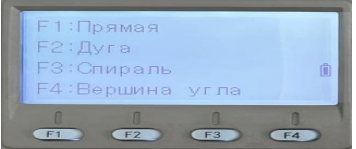
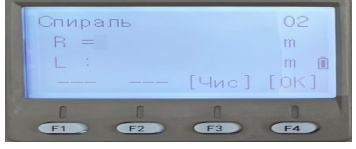
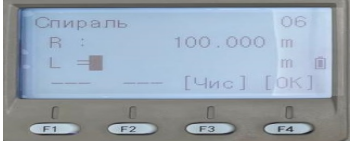
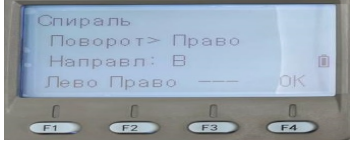
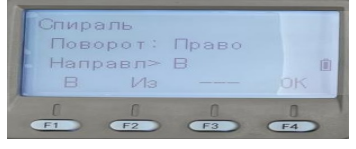
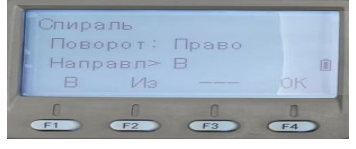
Рабочая процедура	Действие	Экран
		
(1) Нажмите клавишу [F2], чтобы ввести данные Спираль. *1)	[F1]	
(2) Введите радиус.	Ввод радиуса	
(3) Нажмите клавишу [OK]	[OK]	
(4) Введите значение длины.	Ввод длины	
(5) Нажмите клавишу [OK]	[OK]	
(6) Выберите направление поворота (Поворот): правый (Право) или левый (Лево).	[F1] (левый) или [F2] (правый)	
(7) Нажмите клавишу [OK]	[OK]	
(8) Выберите направление (Направл): вход (В) или выход (Из).	[F1] (левый) или [F2] (правый)	
(9) Нажмите клавишу [OK]	[OK]	
*1) Невозможно начать ввод данных со спирали.		

- Ввод данных Вершина угла.

Рабочая процедура	Действие	Экран
(1) Нажмите клавишу [F4], чтобы ввести данные Вершина угла. *1)	[F4]	<div style="border: 1px solid black; padding: 5px;"> F1: Прямая F2: Дуга F3: Спираль F4: Вершина угла </div> <div style="border: 1px solid black; padding: 5px; margin-top: 5px;"> Вершина угла 04 X > 0.000 m Y : 0.000 m Ввод --- --- ОК </div>
(2) Введите координату X. (3) Нажмите клавишу [ОК]	Ввод коорд. X [ОК]	<div style="border: 1px solid black; padding: 5px; margin-top: 5px;"> Вершина угла 04 X : 0.000 m Y > 0.000 m Ввод --- --- ОК </div>
(4) Введите координату Y. (5) Нажмите клавишу [ОК]	Ввод коорд. Y [ОК]	<div style="border: 1px solid black; padding: 5px; margin-top: 5px;"> R > 0.000 m A1 : 0.000 m A2 : 0.000 m Ввод --- Без ОК </div>
(6) Введите значение радиуса. *1) (7) Нажмите клавишу [ОК]	Ввод радиуса [ОК]	<div style="border: 1px solid black; padding: 5px; margin-top: 5px;"> R : 100.000 m A1 > 0.000 m A2 : 0.000 m Ввод --- Без ОК </div>
(8) Введите параметр A1. *1) (9) Нажмите клавишу [ОК]	Ввод параметра A1 [ОК]	<div style="border: 1px solid black; padding: 5px; margin-top: 5px;"> R : 100.000 m A1 > 80.000 m A2 : 0.000 m Ввод --- Без ОК </div>
(10) Введите параметр A2. *1) (11) Нажмите клавишу [ОК]	Ввод параметра A2 [ОК]	----- <div style="border: 1px solid black; padding: 20px; width: fit-content; margin: 0 auto;"> <Выполнено!> </div>
<p>*1) Если данные вводить не нужно, нажмите клавишу [Без].</p> <ul style="list-style-type: none"> • При вводе данных Вершина угла, если следующий элемент не относится к его данным, дорога рассчитывается, как прямая линия независимо от введенных значений радиуса, параметров A1 и A2. 		

6.5.3 Поиск данных

Для поиска введенных данных, выполните следующие действия.

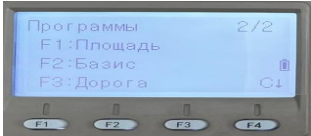
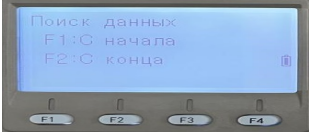
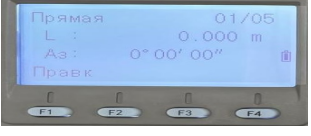
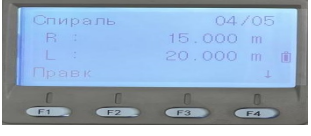
Рабочая процедура	Действие	Экран
(1) Нажмите клавишу [MENU], после чего нажмите клавишу [F4] (C↓), [F1], [F4], чтобы перейти на стр. 2 экрана.	[MENU] [F4] [F1] [F4]	
(2) Нажмите клавишу [F3], [F1], [F2], [F2]. (См. блок-схему на стр. 6-23.)	[F3] [F1] [F2] [F2]	
(3) Для поиска с первого значения, нажмите [F1] (С начала).	[F1]	
(4) Чтобы задать поиск с другого значения, нажмите [↓] или [↑].	[↓] или [↑]	

6.5.4 Редактирование данных

Чтобы отредактировать введенные данные, выполните следующие действия.

Рабочая процедура	Действие	Экран
(1) В режиме поиска данных нажмите клавишу [F1].	[F1]	
(2) Отредактируйте данные.	Правка данных	

6.5.5 Ввод станции и задней точки

Чтобы ввести станцию и заднюю точку, выполните следующие действия.

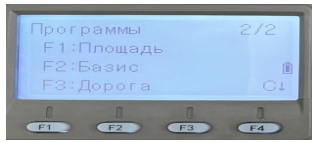
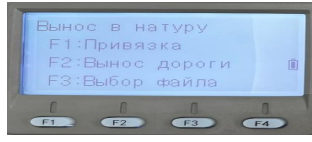
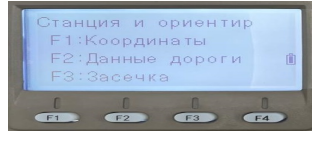
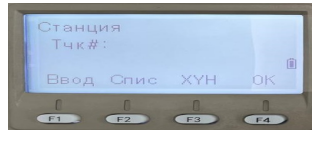
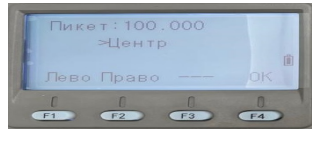
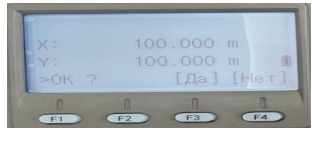
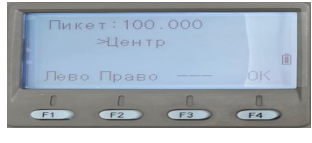

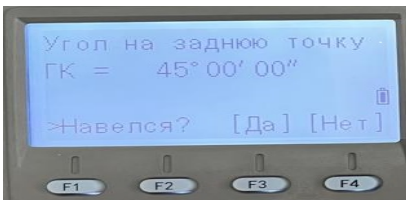
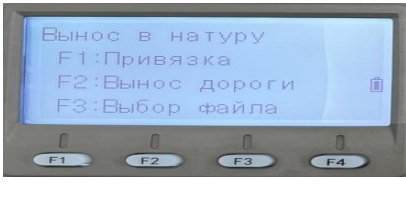

Рабочая процедура	Действие	Экран
(1) Нажмите клавишу [MENU], после чего нажмите клавишу [F4] (C↓), [F1], [F4], чтобы перейти на стр. 2 экрана.	[MENU] [F4] [F1] [F4]	
(2) Нажмите клавишу [F3], [F2], [F1].	[F3] [F2] [F1]	
(3) Нажмите клавишу [F1]. *1)	[F1]	
(4) Чтобы ввести станцию, нажмите [F1] (Координаты) или [F2] (Данные дороги).	[F2]	
<p>Координаты: Выберите данные из списка координат и введите координаты станции.</p> <p>Данные дороги: Выберите данные из Данных дороги и введите координаты станции.</p>		
(5) Введите координаты станции и нажмите [OK].	Ввод коорд. станции [OK]	
(6) Нажмите клавишу [OK]. Лево или Право : Задать промер Центр : Задать осевую точку. (Пример: Задать осевую точку)	[OK]	
(7) Нажмите клавишу [F3] (Да).	[F3]	
(8) Введите заднюю точку.	Ввод задней точки	
(9) Нажмите клавишу [OK]. (Пример: Задать осевую точку)	[OK]	

6 СПЕЦИАЛЬНЫЙ РЕЖИМ (Режим Меню)

<p>(10)Наведитесь на заднюю точку.</p> <p>(11)Нажмите клавишу [OK]. .</p>	<p>Набл. задней точки</p> <p>[F3]</p>	 
<p>*1) Чтобы ввести координаты станции и задней точки с использованием метода обратной засечки, выберите [F3] (Засечка). Более подробно метод обратной засечки описан в разделе 8.3.2 «Метод обратной засечки».</p>		

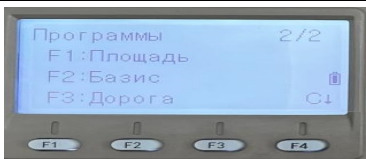
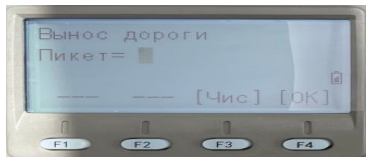
6.5.6 Дорожная разбивка

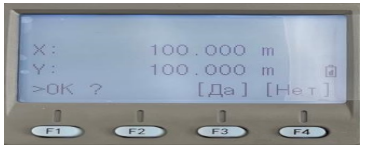
Чтобы осуществить дорожную разбивку, выполните следующие действия.

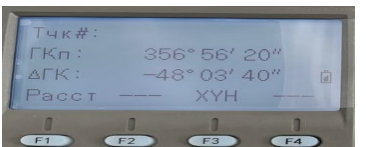
Рабочая процедура	Действие	Экран
(1) Нажмите клавишу [MENU], после чего нажмите клавишу [F4] (C↓), [F1], [F4], чтобы перейти на стр. 2 экрана.	[MENU] [F4] [F1] [F4]	
(2) Нажмите клавишу [F3], [F2], [F2]. См. блок-схему на стр. 23	[F3] [F2] [F2]	
(3) Введите значения.	Ввод значений	
(4) Нажмите клавишу [OK].	[OK]	
(5) Задайте пикет. (Пример: Право). Нажмите клавишу [F2]. *1)	[F2]	
(6) Введите значение промера.	Ввод промера	
(7) Нажмите клавишу [OK]. На экране отображаются координаты выносимой точки.	[OK]	
(8) Нажмите клавишу [F3] (Да). На экране отображается расстояние до выносимой точки и до задней точки.	[F3]	
ГКп: Расчетный горизонтальный угол на выносимую точку S: Расчетное расстояние от инструмента до выносимой точки.		
(9) Нажмите клавишу [F1] (Угол). Пикет: Выносимая точка ГУ: Измеренный на выносимую точку (реальный) горизонтальный угол.	[F1]	
dГУ: Горизонтальный угол на выносимую точку = Измеренный (реальный) горизонтальный угол – Расчетное значение горизонтального угла. При dГУ = 0°00'00\" – направление правильное.		

6 СПЕЦИАЛЬНЫЙ РЕЖИМ (Режим Меню)

<p>(10)Нажмите клавишу [F1] (Расст). S: Измеренное до выносимой точки расстояние</p>	<p>[F1] [</p>	
<p>dS: Расстояние до выносимой точки = Измеренное (реальное) расстояние – Расчетное значение расстояния.</p>		
<p>(11)Нажмите клавишу [F3] (ХУН).</p>	<p>[F2]</p>	
<p>(12)Нажмите клавишу [F4] (След), чтобы перейти на следующую страницу экрана. .</p>	<p>[F4]</p>	
<p>*1) Если пикет задавать не нужно, то нажмите клавишу [ОК].</p>		

6.5.7 Выбор файла

Чтобы вести координаты, которые будут использоваться для станции и задней точки, выполните следующие действия.

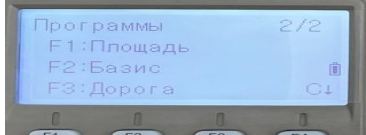
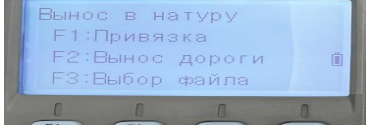
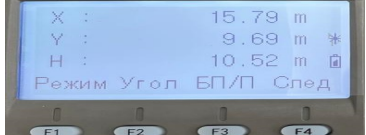
Рабочая процедура	Действие	Экран
<p>(1) Нажмите клавишу [MENU], после чего нажмите клавишу [F4] (C↓), [F1], [F4], чтобы перейти на стр. 2 экрана.</p>	<p>[MENU] [F4] [F1] [F4]</p>	
<p>(2) Нажмите клавишу [F3], [F2]. См. блок-схему на стр. 23</p>	<p>[F3] [F2]</p>	
<p>(3) Нажмите клавишу [F3].</p>	<p>[F3]</p>	
<p>(4) Введите имя используемого файла или выберите его из списка.</p>	<p>Выбор файла</p>	
<p>(5) Нажмите [ОК].</p>	<p>[ОК]</p>	

6.5.8 Удаление дорожных измерений

Чтобы удалить данные измерений, выполните следующие действия.

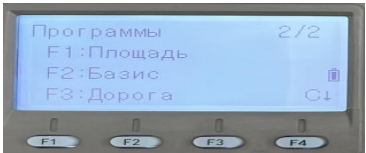
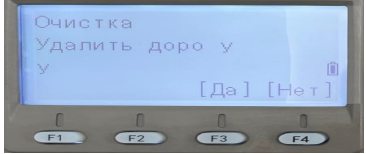
Рабочая процедура	Действие	Экран
(1) Нажмите клавишу [MENU], после чего нажмите клавишу [F4](C↓), [F1], [F4], чтобы перейти на стр. 2 экрана.	[MENU] [F4] [F1] [F4]	
(2) Нажмите клавишу [F3], [F3]. См. блок-схему на стр. 6-23	[F3] [F3]	
(3) При нажатии клавиши [F4](Да) все данные дорожных измерений за исключением файла координат будут удалены. Нажмите клавишу [F4].	[F4]	

7 СЪЕМКА

В тахеометрах GT-1002RW серии результаты измерений хранятся во внутренней памяти, которая поддерживается литиево-ионной батареей.

Во внутренней памяти хранятся как результаты измерений, так и файлы координат.

Результаты измерений

Измеренные данные сохраняются в файлах результатов измерений.

Число измеренных точек

(В случае неиспользования внутренней памяти в режиме разбивки).

Максимум 40000 точек

Поскольку внутренняя память задействуется как в режиме сбора данных, так и в режиме разбивки, то при использовании режима разбивки число измеряемых точек уменьшается. Информация по внутренней памяти содержится в Главе 9 «РАБОТА С ПАМЯТЬЮ».

- | |
|--|
| <ol style="list-style-type: none">1) Перед отключением питания убедитесь, что вы находитесь в основном меню или режиме измерения углов.
Это позволит избежать сбоев при обращении к памяти, а также возможного нарушения уже хранящихся в памяти данных.2) Для избежания срывов в работе рекомендуется заранее зарядить батарею (BDC25H) и подготовить заряженные запасные батареи. |
|--|

Работа с меню программы съемки

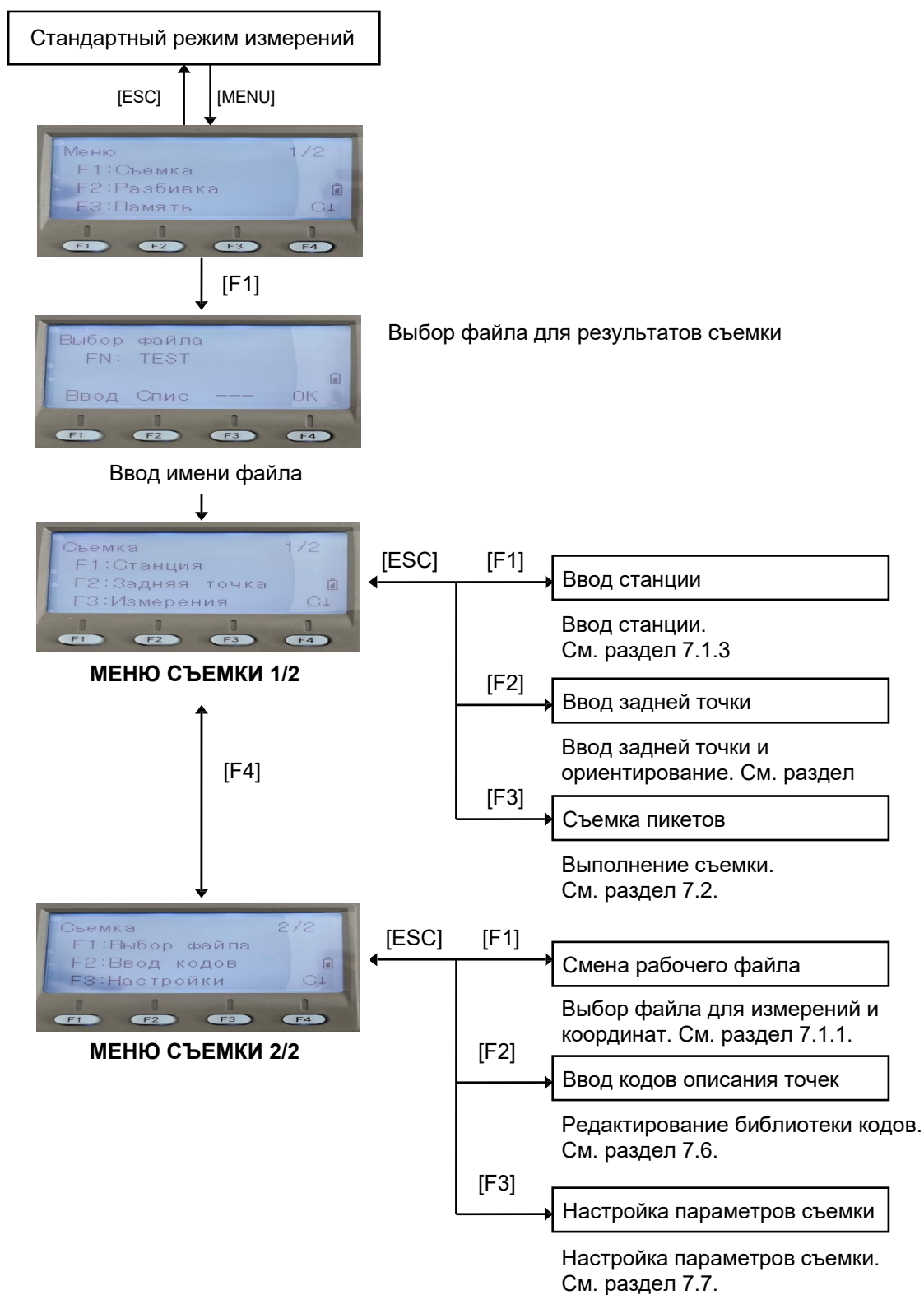

При нажатии клавиши [MENU], инструмент оказывается в режиме МЕНЮ 1/3. Нажмите клавишу [F1](Съемка), на экран выводится меню программы съемки 1/2.



7.1 Подготовка к съемке

7.1.1 Выбор файла для хранения результатов съемки

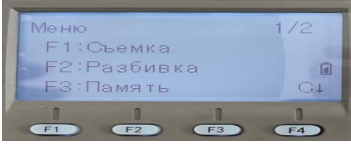
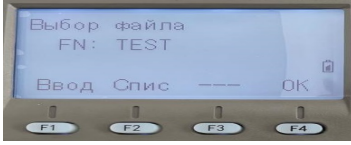
Сначала необходимо выбрать файл, который будет использоваться для хранения результатов съемки. Это можно сделать в данном режиме.

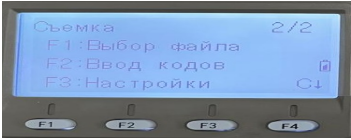
Рабочая процедура	Действие	Экран
(1) В меню на стр. 1/2 экрана нажмите клавишу [F1](Съемка).	[F1]	
(2) Нажмите клавишу [F2](Спис), чтобы вывести на экран список файлов. *1)	[F2]	
(3) Нажимая клавиши [▼] или [▲], просмотрите список файлов, чтобы выбрать нужный файл. *2),3)	[▲],[▼]	
(4) Нажмите клавишу [F4] (OK). Осуществляется выбор файла, и на экран выводится меню съемки 1/2.	[F4]	
<p>*1) Если вы хотите создать новый файл или ввести непосредственно имя файла, нажмите клавишу [F1](Ввод) и введите имя файла.</p> <p>*2) Когда файл уже выбран, слева от имени этого файла появляется символ «*».</p> <p>*3) Данные в файле, который отмечен стрелкой, можно просмотреть при помощи клавиши [F2](Поиск).</p>		
<ul style="list-style-type: none"> • Действуя таким же образом, можно выбрать файл из меню съемки на стр. 2/2 экрана. 		

7.1.2 Выбор файла координат для съемки

Если для определения пункта наблюдения или задней точки Вы желаете использовать координаты, выберите заранее соответствующий файл координат в меню съемки на стр.2.

Рабочая процедура	Действие	Экран
(1) В меню съемки на стр. 2/2 нажмите клавишу [F1] (Выбор файла).	[F1]	
(2) Нажмите клавишу [F2] (Координаты).	[F2]	
(3) Выберите файл координат точно таким же образом, как описано в разделе 7.1.1 «Выбор файла для съемки».		

7.1.3 Станция и задняя точка

Пункт наблюдения и ориентирное направление в режиме сбора данных связаны с пунктом наблюдения и ориентирным направлением при измерении координат в стандартном режиме. Пункт наблюдения и ориентирное направление можно задать или изменить из программы съемки.

Станцию можно ввести двумя способами.

- 1) Ввод по координатам, хранящимся во внутренней памяти.
- 2) Ввод непосредственно с клавиатуры.

Для задней точки можно выбрать один из трех способов.

- 1) Ввод по координатам, хранящимся во внутренней памяти.
- 2) Ввод координат непосредственно с клавиатуры.
- 3) Ввод значения дирекционного угла непосредственно с клавиатуры.

Примечание: См. раздел 9.4 «Ввод координат непосредственно с клавиатуры» и раздел 9.7.2 «Загрузка данных», чтобы знать, как сохранять координаты во внутренней памяти.

Пример ввода пункта наблюдения:

Ввод пункта наблюдения по координатам, хранящимся во внутренней памяти.

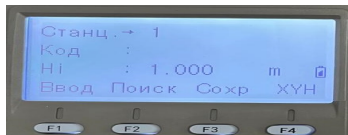
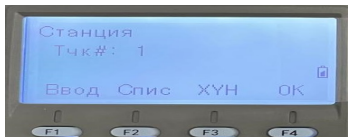
Рабочая процедура	Действие	Экран
(1) Нажмите клавишу [F1](Станция) в меню съемки 1/2. На экране отображается предыдущая установка.	[F1]	
(2) Нажмите клавишу [F4](ХУН).	[F4]	

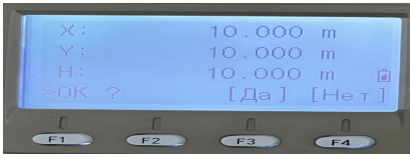
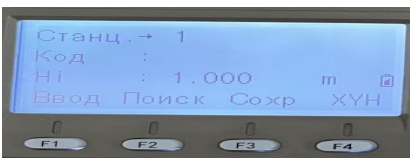
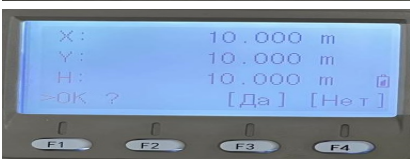
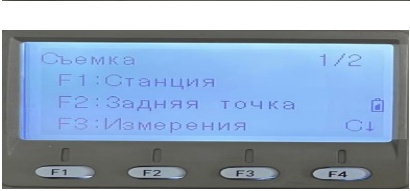



<p>(3) Нажмите клавишу [F1](Ввод) и введите номер точки *1). Нажмите клавишу [F4] (ОК).</p> <p>(4) Нажмите клавишу [F3](Да). *1)</p> <p>(5) Таким же образом введите Код (код описания точки) и высоту инструмента (Ні). *2)</p> <p>(6) Нажмите клавишу [F3](Сохранить) для записи.</p> <p>(7) Нажмите клавишу [F3](Да). На экран вновь выводится меню съемки 1/2.</p>	<p>[F1] Ввод № пункта [F4]</p> <p>[F3]</p> <p>Ввод ID, высоты инструмента.</p> <p>[F3]</p>	   
<p>*1) См. раздел 2.6 «Как вводить буквенно-цифровые символы».</p> <p>*2) Код точки можно ввести посредством ввода его порядкового номера, связанного с библиотекой кодов. Для отображения библиотеки кодов нажмите клавишу [F2](Поиск), когда стрелка будет стоять перед полем ввода кода точки.</p> <p>*3) Нажмите клавишу [F3](Сохранить), если вы не вводите высоту инструмента. Если пункт во внутренней памяти не найден, на экран выводится сообщение «Такой точки нет» (Точка №... не найдена).</p> <p>* Во внутреннюю память заносятся: Станция (№ станции), Код (код описания станции) и Ні (высота инструмента).</p>		

Пример установки ориентирного направления:

Ниже дается последовательность того, как сохранить в памяти данные по задней точке после ввода ее номера.

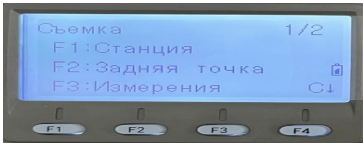
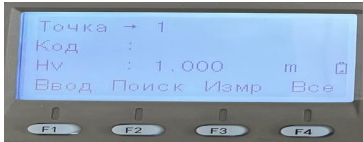
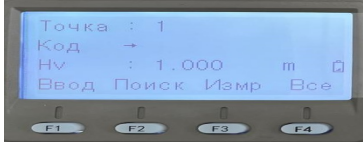
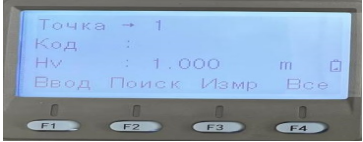
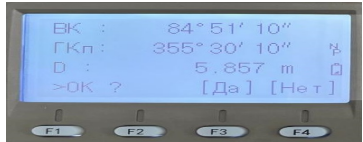
Рабочая процедура	Действие	Экран
(1) Нажмите клавишу [F2](Задняя точка) из меню съемки на стр. 1/2 экрана. На экране отображается предыдущая установка.	[F2]	
(2) Нажмите клавишу [F4](Аз). *1).	[F4]	
(3) Нажмите клавишу [F1](Ввод).	[F1]	
(4) Введите № пункта (ЗТ#) и нажмите клавишу [F4](ОК). *2) Действуя таким же образом, введите код точки (Код) и высоту призмы (Нв). *3),4	Ввод № пункта [F4]	
(5) Нажмите клавишу [F3](Измер).	[F3]	
(6) Наведитесь на заднюю точку. Выберите один из режимов измерения и нажмите экранную клавишу. ПРИМЕР : Клавиша [F1](Углы). Выполняется измерение углов и наклонного расстояния. Горизонтальный круг установлен на вычисленное направление. Результат измерения сохраняется в памяти, и на экране вновь отображается меню съемки Съемка 1/2.	Набл. задней точки [F2]	
<p>*1) При каждом нажатии клавиши [F3] можно выбирать метод ввода: по плановым координатам, по углу, по названию точки соответственно.</p> <p>*2) См. раздел 2.6 «Как вводить буквенно-цифровые символы».</p> <p>*3) Код точки можно ввести посредством ввода порядкового номера из библиотеки кодов. Для отображения списка кодов точек нажмите клавишу [F2](Поиск).</p> <p>*4) Последовательность сбора данных устанавливается на [Правка→Измер]. См. раздел 7.6 «Настройка параметров съемки».</p> <p>Если пункт во внутренней памяти не обнаружен, на экране появляется сообщение «Такой точки нет» (Точка № не найдена).</p>		

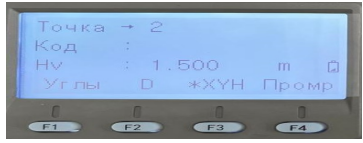
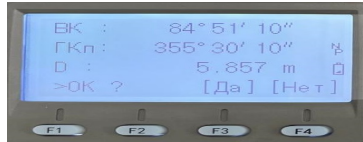
7.2 Рабочие процедуры съемки

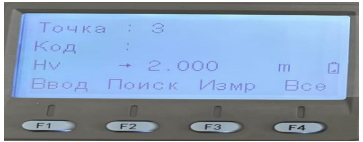
Рабочая процедура	Действие	Экран
(1) Нажмите клавишу [F3](Измерения) из меню съемки на стр. 1/2 экрана. На экране отображается предыдущая установка.	[F3]	
(2) Нажмите клавишу [F1](Ввод) и введите № точки. *1)	[F1] Ввод № пункта [F4]	
(3) Действуя таким же образом, введите код точки (Код) и высоту отражателя (Нв). *2),3)	[F1] Ввод кода точки [F4] [F1] выс. призмы. [F4]	
(4) Нажмите клавишу [F3](Измр).	[F3]	
(5) Наведитесь на цель.	Набл. цели	
(6) Нажмите одну из клавиш [F1] ~ [F3]. *4) Пример: Клавиша [F2](D) – измерение углов и наклонного расстояния. Выполняется измерение.	[F2]	
Результаты измерений сохраняются в памяти, и на экране отображается следующий пункт. *5) № точки (Точка) возрастает автоматически.		
(7) Введите данные для следующей точки и наводите на нее.	Набл.	
(8) Нажмите клавишу [F3](Измр). Измерение выполняется в том же самом режиме, что и для предыдущего пункта. Результаты измерений записываются.	[F4]	
Действуя подобным образом, продолжайте измерения. Чтобы закончить работу в данном режиме, нажмите клавишу [ESC]. *6)		
		

- *1) См. раздел 2.6 «Как вводить буквенно-цифровые символы».
- *2) Код точки можно ввести посредством ввода порядкового номера из библиотеки кодов. Для отображения списка кодов точек нажмите клавишу [F2](Поиск).
- *3) Последовательность сбора данных устанавливается на [Правка→Измер]. См. раздел 7.7 «Настройка параметров съемки».
- *4) Символ «*» указывает, что данный режим использовался в предыдущий раз.
- *5) Вы можете подтвердить сохранение результатов измерений. См. раздел 7.7 «Настройка параметров съемки [Настройки]».

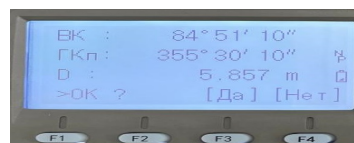

- *6) По завершении работы в режиме сбора данных и, нажав клавишу [ESC], можно преобразовать результаты измерений в координаты. См. раздел 7.6 «Настройка параметров съемки [Настройки]».

• Поиск записанных данных в памяти инструмента

В режиме съемки вы можете вести поиск записанных данных.

Рабочая процедура	Действие	Экран
<p>(1) В режиме съемки нажмите клавишу [F2](Поиск). В правой верхней части экрана появляется имя используемого файла.</p> <p>(2) Выберите один из трех методов поиска, нажав для этого одну из клавиш [F1] ~ [F3].</p>	<p>[F2]</p> <p>[F1] ~ [F3]</p>	
<p>*1) Когда стрелка-указатель расположена рядом со строкой Код, можно просмотреть список кодов.</p> <p>*2) Данная процедура аналогична процедуре «Поиск» в режиме диспетчера памяти. Более подробная информация содержится в разделе 9.2 «Поиск данных».</p>		



- **Ввод точки с использованием библиотеки кодов**

В режиме съемки вы можете ввести код точки, выбрав его из библиотеки кодов.

Рабочая процедура	Действие	Экран
<p>(1) В режиме съемки нажмите клавишу [F1](Ввод).</p> <p>(2) Введите порядковый номер, связанный с библиотекой кодов, и нажмите клавишу [F4](ОК). [Пример] Порядковый номер, 032 = DER</p>	<p>[F1]</p> <p>Ввод порядкового номера □[F4]</p>	 

- **Выбор кода точки из списка кодов**

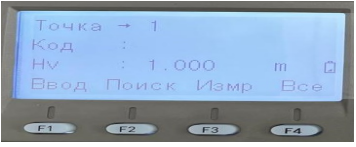
Вы можете также выбрать код точки из списка кодов.

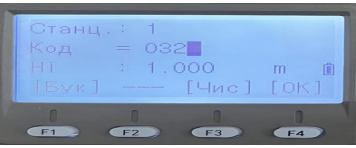
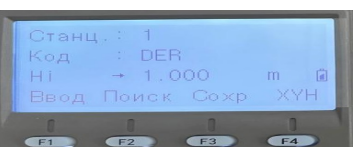
Рабочая процедура	Действие	Экран
<p>(1) В режиме сбора данных подведите стрелку к строке ввода кодов и нажмите [F2](Поиск).</p> <p>(2) При нажатии следующих клавиш порядковый номер будет увеличиваться или уменьшаться. [▲] или [▼]: увеличение или уменьшение порядкового номера кода [◀] или [▶]: увеличение или уменьшение порядкового номера на десяток. *1)</p> <p>(3) Нажмите клавишу [F4](ОК).</p>	<p>[F2]</p> <p>[▲],[▼] [◀],[▶]</p> <p>[F4]</p>	   
<p>*1) Для редактирования текущего кода в библиотеке кодов нажмите клавишу [F1](Правк). Для удаления кода, отмеченного стрелкой, нажмите клавишу [F3](Очис). Код можно отредактировать в меню съемки Съемка (2/2) или в меню работы с памятью Память (2/3).</p>		

7.3 Режим измерения промерами

Использование данного режима целесообразно, когда невозможно выполнить измерение непосредственно на цель, например, на центр дерева. Сбор данных в режиме измерения промерами возможен с использованием следующих методов.

- Измерение с угловым промером
- Измерение с линейным промером
- Промер на плоскости
- Промер до центра колонны

7.3.1 Измерение с угловыми промерами

Чтобы выполнить измерение, расположите призму на том же горизонтальном проложении от инструмента, что и точка A_0 .

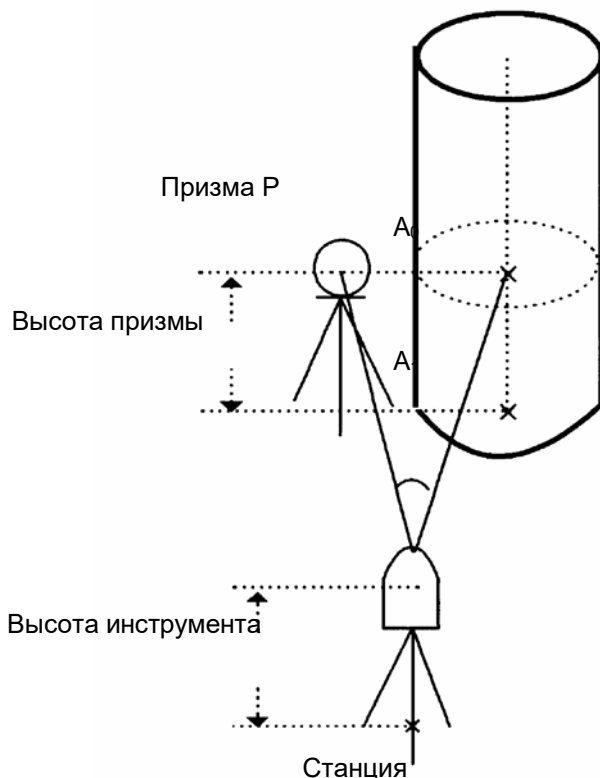

При измерении координат точки A_1 , у земной поверхности: Введите высоту инструмента / высоту отражателя.

При измерении координат точки A_0 : Введите только высоту инструмента. (Высоту отражателя установите на 0)

При наблюдении точки A_0 вы можете выбрать один из двух способов. Первый – зафиксировать вертикальный угол на центр призмы, даже если она расположена ниже оси зрительной трубы, а второй – задать изменение вертикального угла в зависимости от поворота зрительной трубы. Во втором случае, с поворотом зрительной трубы будут изменяться значения наклонной дальности и превышения.

Для установки данной опции см. Главу 16 «РЕЖИМ НАСТРОЙКИ ИНСТРУМЕНТА».

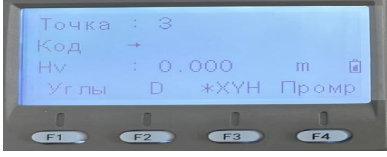
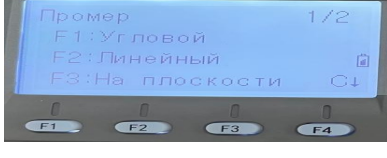
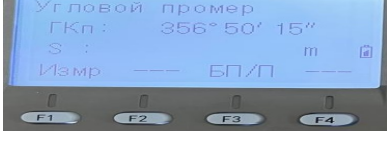
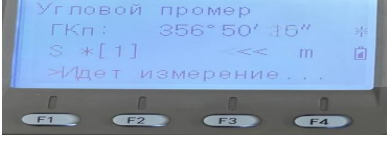
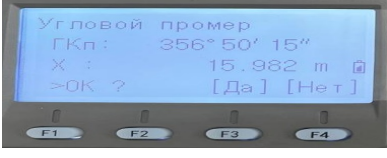
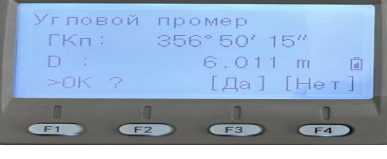
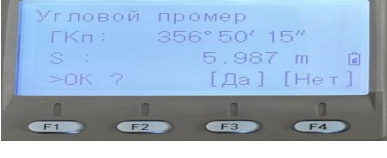
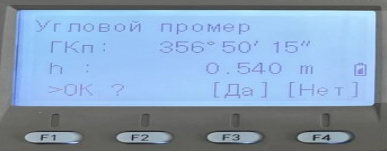
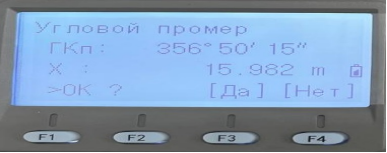
Рабочая процедура	Действие	Экран
(1) В режиме съемки нажмите клавишу [F3] (Измерения).		
(2) Нажмите клавишу [F3](Измр).	[F3]	
(3) Нажмите клавишу [F4](Промр).	[F4]	
(4) Нажмите клавишу [F1](Угловой промер).	[F1]	
(5) Наведитесь на призму.	Набл. Р	
(6) Нажмите клавишу [F3](Да). Выполняется измерение.	[F3]	 
(7) Наведитесь на точку A0, используя для этого зажимной винт и микрометричный винт горизонтального круга.	Набл. A0	
8) Выведите на экран горизонтальное положение до точки A0.	[↵]	
(9) Выведите на экран превышение точки A0. • При каждом нажатии клавиши [↵] на экран последовательно выводятся горизонтальное положение, превышение и наклонная дальность.	[↵]	
(10)Покажите координату X точки A0 или A1. При • каждом нажатии клавиши [↵] на экран последовательно выводятся координаты X, Y и H.	[↵]	

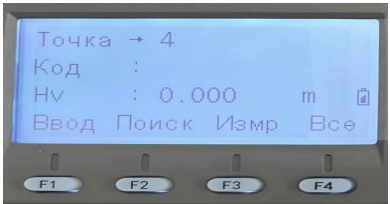
(11) Нажмите клавишу [F3] (Да). Результат измерения записывается, и на экран выводится следующая точка.	[F3]	
--	------	---

7.3.2 Измерение с линейным промером

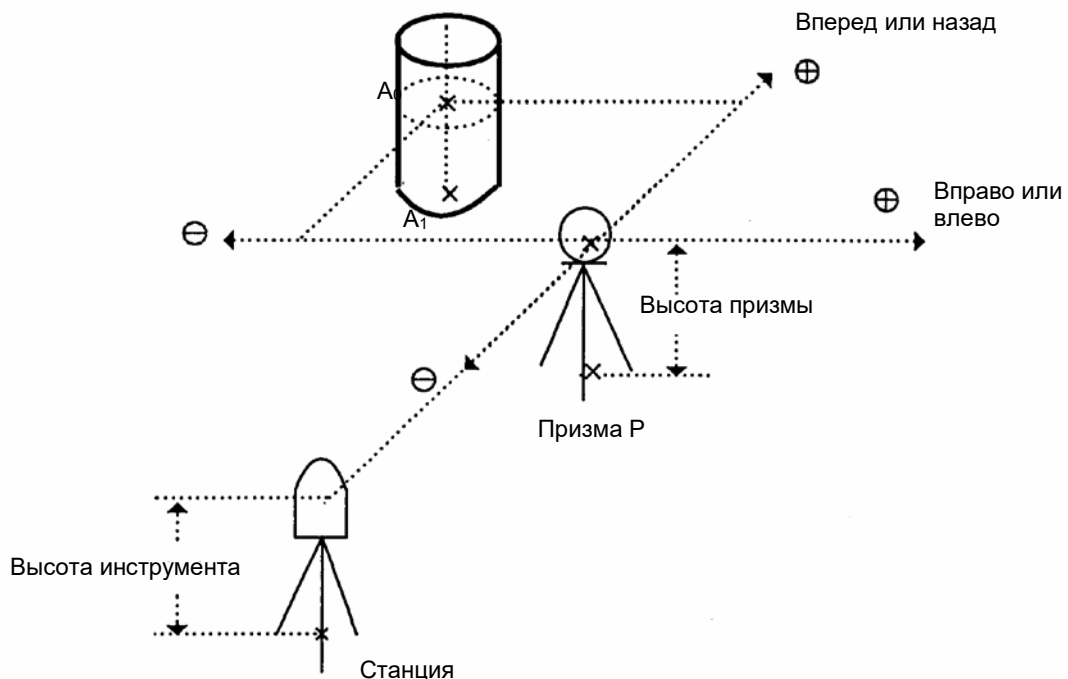

Измерить положение объекта, удаленного от призмы вперед/назад, влево/вправо, можно с помощью горизонтального линейного промера.

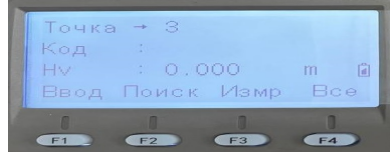
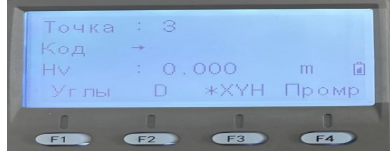
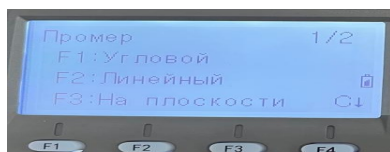

При измерении координат точки A_1 на поверхности
При измерении координат точки A_0

: Установите высоту инструмента/призмы.
: Установите только высоту инструмента.
(Высоту призмы установите на 0).

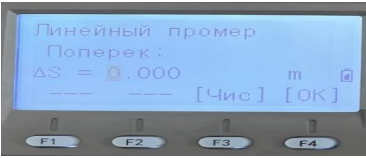
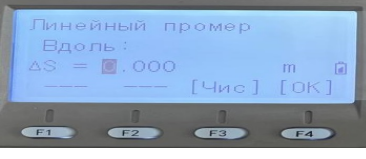
Рабочая процедура	Действие	Экран
(1) Нажмите клавишу [F3](Измр).	[F3]	
(2) Нажмите клавишу [F1](Промр).	[F1]	
(3) Нажмите клавишу [F2].	[F2]	

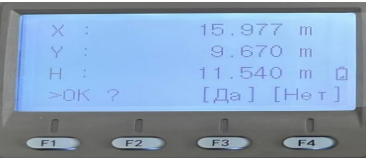
<p>(4) Ведите значение промера "Поперек" и нажмите [F4](ОК).</p> <p>(5) Ведите значение промера "Вдоль" и нажмите [F4](ОК).</p> <p>(6) Наведитесь на призму.</p> <p>(7) Нажмите клавишу [F1] Выполняется измерение.</p> <p>Результат измерения записывается с учетом введенных элементов промера, и на экран выводится предложение измерить следующую точку.</p>	<p>Ввод гориз. проложения [F4]</p> <p>Ввод верт. проложения [F4]</p> <p>Набл. Р [F1]</p>	   
--	--	---

7.3.3 Промер на плоскости

Выполняется в том случае, когда невозможно выполнить прямое измерение, например, определить координаты или расстояние до края стены.

С целью определения координат точки (P_0) на плоскости сначала следует выполнить измерения на три случайные точки (P_1, P_2, P_3), лежащие на этой плоскости. После этого наведитесь на точку P_0 , и инструмент вычислит и отобразит значения координат и расстояния для этой точки.

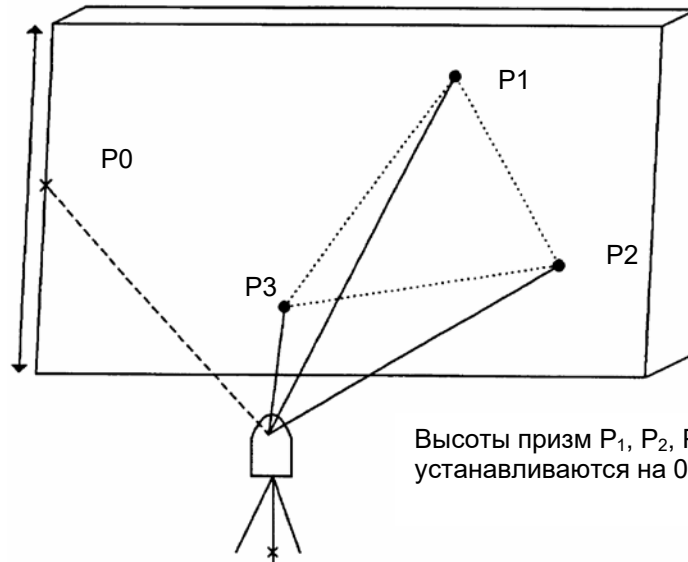

Высоты призм P_1, P_2, P_3 автоматически устанавливаются на 0.

Рабочая процедура	Действие	Экран
(1) Нажмите клавишу [F3](Измр).	[F3]	
(2) Нажмите клавишу [F1](Промр).	[F4]	
(3) Нажмите клавишу [F3] (На плоскости).	[F3]	
(4) Наведитесь на точку P_1 и нажмите клавишу [F1](Измр). Выполняется измерение.	Набл. P_1 [F1]	

(5) Точно таким же образом выполните измерения на вторую и третью точки. *1)

Набл. P₂

[F1]

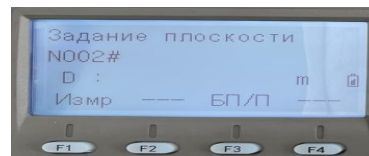

Набл. P₃

[F1]

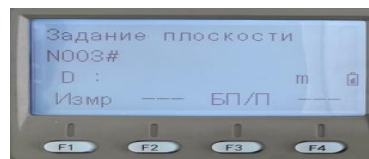

(6) Прибор вычисляет и отображает значения координат и расстояния до каждой из точек, на которую выполняется наведение. *2)

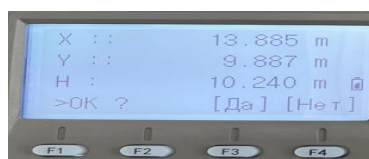

(7) Наведитесь на точку P₀, лежащую на краю плоскости. *3), 4)

(8) Для отображения наклонной дальности (D) нажмите клавишу [↙].

[↙]

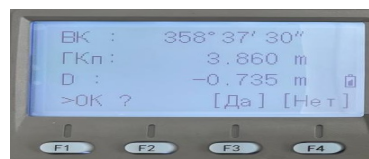

- Каждый раз при нажатии клавиши [↙] на экране последовательно отображаются значения горизонтального проложения, превышения и наклонной дальности.
- Для отображения координат точки P₀ нажмите клавишу [↖].

(9) На экране отображается следующая точка для измерения промера.

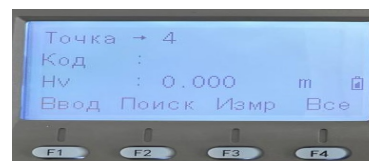

(10) Для выхода из режима измерений нажмите клавишу [ESC]. Происходит возврат в режим съемки.

[ESC]

- *1) В случае если прибору не удастся определить плоскость по трем измеренным точкам, появляется сообщение об ошибке. Повторите измерения снова с первой точки.
- *2) Данные отображаются до выполнения промера по плоскости.
- *3) При наблюдении в направлении, которое не пересекается с определенной плоскостью, появляется сообщение об ошибке.
- *4) Высота отражателя на точке наведения P₀ автоматически устанавливается на 0.

7.3.4 Промер до центра колонны

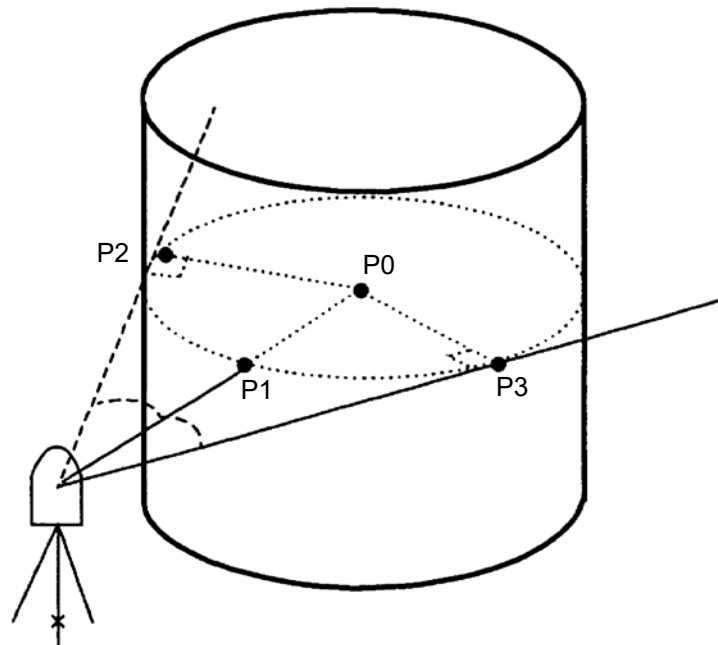

Если можно выполнить измерение на точку P_1 , расположенную по центру внешней окружности колонны, то, выполнив измерения на точки P_2 и P_3 , которые обозначают левый и правый видимый край колонны, можно определить расстояние до центра колонны, а также координату и дирекционный угол.

Дирекционный угол центра колонны равен $1/2$ суммы дирекционных углов на точки P_2 и P_3 , которые расположены на внешней окружности колонны.

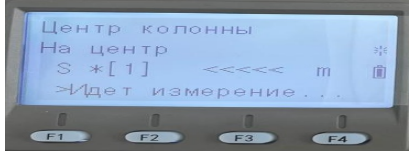
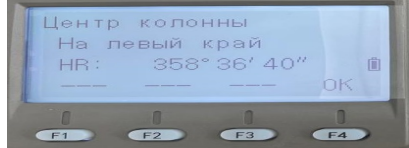
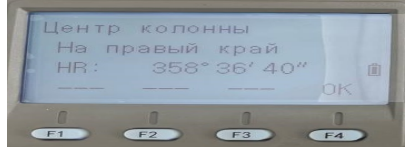
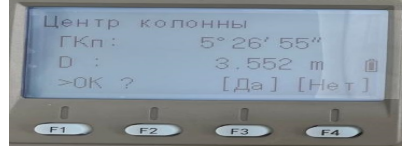
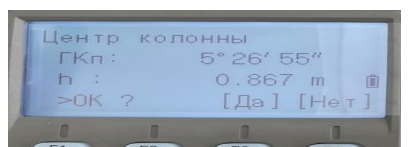

Пример: Безотражательный режим

Рабочая процедура	Действие	Экран
(1)Нажмите [F3](Измр). Затем клавишу	[F3]	
(2) Нажмите клавишу [F4(Промр).	[F4]	
(3) Нажмите клавишу [F4](C↓).	[F4]	
(4) Нажмите клавишу [F1] (Центр колонны).	[F1]	

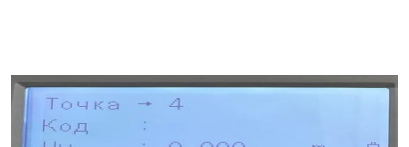
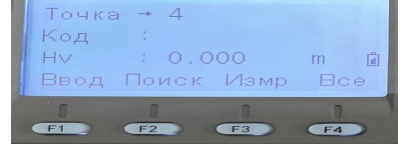
<p>(5) Наведитесь на точку P_1, расположенную по центру внешней окружности колонны, и нажмите клавишу [F1](Измер). Выполняется измерение. По завершении прибор предложит выполнить измерение на точку P_2.</p>	<p>Набл. P_1 [F1]</p>	
<p>(6) Наведитесь на точку P_2, лежащую на левом видимом краю колонны, и нажмите клавишу [F4](ОК). По завершении прибор предложит выполнить измерение на точку P_3.</p>	<p>Набл. P_2 [F4]</p>	
<p>(7) Наведитесь на точку P_3, лежащую на правом видимом краю колонны, и нажмите клавишу [F4](ОК).</p>	<p>Набл. P_3 [F4]</p>	
<p>Рассчитывается расстояние между инструментом и центром колонны (точкой P_0).</p>		
<p>Для отображения превышения нажмите клавишу [↵].</p>	<p>[↵]</p>	
<ul style="list-style-type: none"> Каждый раз при нажатии клавиши [↵] на экране последовательно отображаются значения горизонтального проложения, превышения и наклонной дальности. 	<p>[↵]</p>	
<ul style="list-style-type: none"> Для отображения координат точки P_0 нажмите клавишу [↵]. 	<p>[↵]</p>	
<p>(8) Нажмите клавишу [F3](Да). Происходит возврат в режим съемки.</p>	<p>[F3]</p>	

7.4 Автоматическое вычисление координат

По получении результатов измерений вычисляются координаты, которые сохраняются и могут быть использованы для проложения теодолитного хода или проведения тахеометрической съемки. Функция автоматического вычисления координат задается в режиме Настройки меню сбора данных. См. раздел 7.6 «Настройка параметров съемки [Настройки.]».

По умолчанию вычисленные координаты будут сохраняться файле с тем же названием, что и файл результатов измерений.

Если файла координат с тем же названием, что и файл результатов измерений не существует, то он будет создан автоматически.

В меню съемки (Съемка 2/2) можно изменить файл, куда будут записываться координаты (F1:Выбор файла).

Для вычисления координат необходимо добавить название точки в процессе съемки. Когда координаты для какого-либо пункта уже существуют, то их можно заменить новыми данными, подтвердив сообщение на экране.

- Координаты будут вычисляться с учетом масштабного коэффициента. Как задать масштабный коэффициент, см. раздел 6.2 «Масштабный коэффициент».

7.5 Определение координат точки относительно линии

В данном режиме можно выполнить съемку пикета от исходного направления.

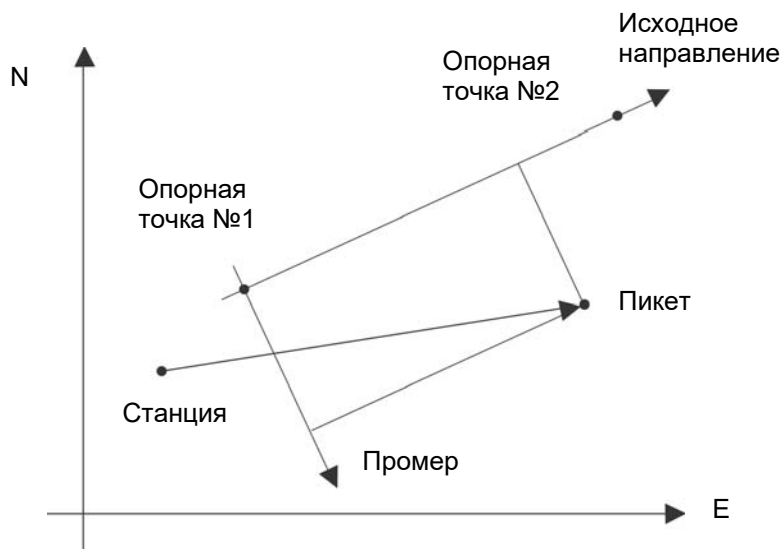

7.5.1 Как определить координаты точки относительно базисной линии

Рабочая процедура	Действие	Экран
(1) Нажмите клавишу [F3](Режм), а затем [F4] для перехода на соответствующую страницу.	[F3] [F4]	<div style="border: 1px solid black; padding: 5px;"> Тчк# → РТ-01 Код: GT Нв: 1.500 m Ввод Поиск Режм Измр </div>
(2) Нажмите клавишу [F2](Баз).	[F2]	<div style="border: 1px solid black; padding: 5px;"> Тчк# → РТ-11 Код : GT Нв : 1.500 m Углы S ХУН С1↓ Промр Баз БП/П С2↓ </div>
(3) Нажмите клавишу [F1](Вкл), а затем клавишу [F4] (ОК). На экране появится предложение ввести опорную точку №1.	[F4]	<div style="border: 1px solid black; padding: 5px;"> Режим от базиса [F1: Вкл] F2: Выкл ОК </div>
(4) Введите точку 1 и нажмите клавишу [F4] (ОК). На экране появится предложение ввести опорную точку №2.	Ввод данных [F4]	<div style="border: 1px solid black; padding: 5px;"> Первая точка базиса Тчк# : _____ Ввод Спис ---- ОК </div>
		<div style="border: 1px solid black; padding: 5px;"> Вторая точка базиса Тчк# : _____ Ввод Спис ---- ОК </div>

<p>(5) Введите точку 2 и нажмите клавишу [F4] (ОК).</p> <p>Если режим определения координаты точки относительно базисной линии уже включен, то на экране появится ближайшая к базису точка.</p>	<p>Ввод данных [F4]</p>	<table border="1"> <tr> <td>Т№ Баз→</td> <td>РТ-01</td> </tr> <tr> <td>Код</td> <td>: GT</td> </tr> <tr> <td>Нv</td> <td>: 1.500 m</td> </tr> <tr> <td>Промп</td> <td>Баз БП/П P2↓</td> </tr> </table>	Т№ Баз→	РТ-01	Код	: GT	Нv	: 1.500 m	Промп	Баз БП/П P2↓
Т№ Баз→	РТ-01									
Код	: GT									
Нv	: 1.500 m									
Промп	Баз БП/П P2↓									

7.5.2 Выполнение измерений

Рабочая процедура	Действие	Экран																																																				
<p>Выполните съемку так же, как Вы это делаете при измерении на переднюю точку или пикета (Измерения) (можно также выбрать клавишу Измр).</p> <p>Однако, при выполнении съемки в режиме измерения углов, координаты точки в формате относительно базиса не будут отображаться на экране (будут записываться только непосредственно результаты измерений, после чего операция прекратится).</p> <p>(1) Нажмите клавишу [F3](Режм).</p> <p>(2) Нажмите клавишу [F2](S).</p> <p>Если режим определения координаты точки относительно линии уже включен, то после вычислений, координаты относительно базиса отображаются на экране независимо от того, какая настройка по отображению координат задана.</p> <p>(3) На экране отображаются координаты точки относительно линии.</p> <p>Подтвердите данные и нажмите клавишу [F3](Да), а затем клавишу [F4] (ОК).</p> <p>Результаты измерений записываются, а координаты создаются одновременно с координатами точек в формате относительно базиса.</p>	<p>[F3]</p> <p>[F2]</p> <p>[F3]</p>	<table border="1"> <tr> <td>Т№Баз→</td> <td>РТ-01</td> </tr> <tr> <td>Код</td> <td>: GT</td> </tr> <tr> <td>Нv</td> <td>: 1.500 m</td> </tr> <tr> <td>Ввод</td> <td>Поиск Режм Измр</td> </tr> </table> <table border="1"> <tr> <td>Тчк#</td> <td>→</td> <td>РТ-01</td> </tr> <tr> <td>Код</td> <td>:</td> <td>GT</td> </tr> <tr> <td>Нv</td> <td>:</td> <td>1.500 m</td> </tr> <tr> <td>Углы*</td> <td>S</td> <td>ХУН C1↓</td> </tr> </table> <table border="1"> <tr> <td>ВК</td> <td>:</td> <td>90°10'20"</td> </tr> <tr> <td>ГКп</td> <td>:</td> <td>120°30'40"</td> </tr> <tr> <td>D*</td> <td></td> <td>< m</td> </tr> <tr> <td colspan="3">> Измерение . . .</td> </tr> </table> <table border="1"> <tr> <td>↑</td> <td>:</td> <td>44.789 m</td> </tr> <tr> <td>→</td> <td>:</td> <td>33.456 m</td> </tr> <tr> <td>Н</td> <td>:</td> <td>2.321 m</td> </tr> <tr> <td colspan="3">> Сохранить ? [Да] [Нет]</td> </tr> </table> <table border="1"> <tr> <td>Т№Баз→</td> <td>РТ-02</td> </tr> <tr> <td>Код:</td> <td>GT</td> </tr> <tr> <td>Нv</td> <td>: 1.500 m</td> </tr> <tr> <td>Ввод</td> <td>Спис Режм Измр</td> </tr> </table>	Т№Баз→	РТ-01	Код	: GT	Нv	: 1.500 m	Ввод	Поиск Режм Измр	Тчк#	→	РТ-01	Код	:	GT	Нv	:	1.500 m	Углы*	S	ХУН C1↓	ВК	:	90°10'20"	ГКп	:	120°30'40"	D*		< m	> Измерение . . .			↑	:	44.789 m	→	:	33.456 m	Н	:	2.321 m	> Сохранить ? [Да] [Нет]			Т№Баз→	РТ-02	Код:	GT	Нv	: 1.500 m	Ввод	Спис Режм Измр
Т№Баз→	РТ-01																																																					
Код	: GT																																																					
Нv	: 1.500 m																																																					
Ввод	Поиск Режм Измр																																																					
Тчк#	→	РТ-01																																																				
Код	:	GT																																																				
Нv	:	1.500 m																																																				
Углы*	S	ХУН C1↓																																																				
ВК	:	90°10'20"																																																				
ГКп	:	120°30'40"																																																				
D*		< m																																																				
> Измерение . . .																																																						
↑	:	44.789 m																																																				
→	:	33.456 m																																																				
Н	:	2.321 m																																																				
> Сохранить ? [Да] [Нет]																																																						
Т№Баз→	РТ-02																																																					
Код:	GT																																																					
Нv	: 1.500 m																																																					
Ввод	Спис Режм Измр																																																					
<ul style="list-style-type: none"> Если режим определения координаты точки относительно линии уже включен, то автоматическое вычисление координат будет включено принудительно, и результаты измерений будут записываться в файл координат. 																																																						

7.6 Редактирование библиотеки кодов [Ввод кодов]

В данном режиме можно ввести код точки в библиотеку кодов.

Коды точек имеют порядковые номера от 1 до 50.

Действуя подобным образом, можно также отредактировать код точки в меню работы с памятью Память1/2.

Рабочая процедура	Действие	Экран
<p>(1) В режиме съемки на стр. 2/2 экрана нажмите клавишу [F2](Ввод кодов).</p> <p>(2) При нажатии следующих клавиш порядковый номер будет увеличиваться или уменьшаться.</p> <p>[▲] или [▼]: увеличение или уменьшение номера на единицу [◀] или [▶]: увеличение или уменьшение номера на десяток.</p> <p>(3) Нажмите клавишу [F1](Правк).</p> <p>(4) Введите код точки и нажмите клавишу [F4](ОК). *1)</p>	<p>[F2]</p> <p>[▲],[▼] [◀],[▶]</p> <p>[F1]</p> <p>Ввод кода точки [F4]</p>	   
<p>*1) См. раздел 2.6 «Как вводить буквенно-цифровые символы».</p>		

7.7 Настройка параметров съемки [Настройки.]

Элементы установки

Меню	Элементы установки	Содержание
F1: Режим расстоян.	Точно/ Груб.1мм / Груб.10мм	В режиме измерения расстояний выбрать режим: Точный/ Грубый(1) / Грубый(10). На экране отображается дискретность: Точный режим: 1мм (0,2 мм) Грубый (1) режим: 1мм Грубый (10) режим: 10мм
F2: Измер. S или D	S или D	Выберите режим измерения расстояний: горизонт. положение (S) или наклонная дальность (D).
F3: Кол-во измерен	N-раз / 1раз/Непрерыв.	Установите режим измерения расстояний.
F1: Подтверждения	Да / Нет	Прежде чем данные будут записаны, результат измерений можно подтвердить.
F2: Порядок измер.	[Правк→Измр] / [Измр→Правк]	Выберите последовательность действий при съемке. [Правк→Измр]: Измерения проводятся после ввода данных о точке съемки. [Измр→Правк]: Измерения проводятся до ввода данных о точке съемки.
F3: Авторасчет ХУН	Да / Нет	Возможно вычисление значений полученных координат и их сохранение в файле координат в процессе измерения каждой точки.

8 РАЗБИВКА

Режим РАЗБИВКА имеет две функции: выполнение выноса точек в натуру и определение новых пунктов по данным координат, хранящимся во внутренней памяти. Помимо этого, при отсутствии координат точек во внутренней памяти, они могут быть заданы с клавиатуры.

Загрузка координат с компьютера во внутреннюю память производится через последовательный порт RS-232C.

Координаты сохраняются в файле координат.

Для получения информации по внутренней памяти см. Главу 9 «Работа с памятью».

Так как внутренняя память бывает задействована как в режиме съемки, так и в режиме разбивки, то при работе в режиме съемки количество файлов координат будет уменьшаться.

- 1) Перед отключением питания убедитесь, что вы находитесь в основном меню или в режиме измерения углов.
Это позволит избежать сбоев при обращении к памяти, а также возможного нарушения хранящихся данных.
- 2) Для избежания срывов в работе рекомендуется заранее зарядить батарею (BT-G1) и подготовить заряженные запасные батареи.
- 3) При записи новых данных по точкам не забывайте проверять объем свободной внутренней памяти.

Работа с меню программы РАЗБИВКА

При нажатии клавиши [MENU], инструмент открывает MENU 1/3.

Нажмите клавишу [F2](РАЗБИВКА), и на экране появится меню разбивки 1/2.

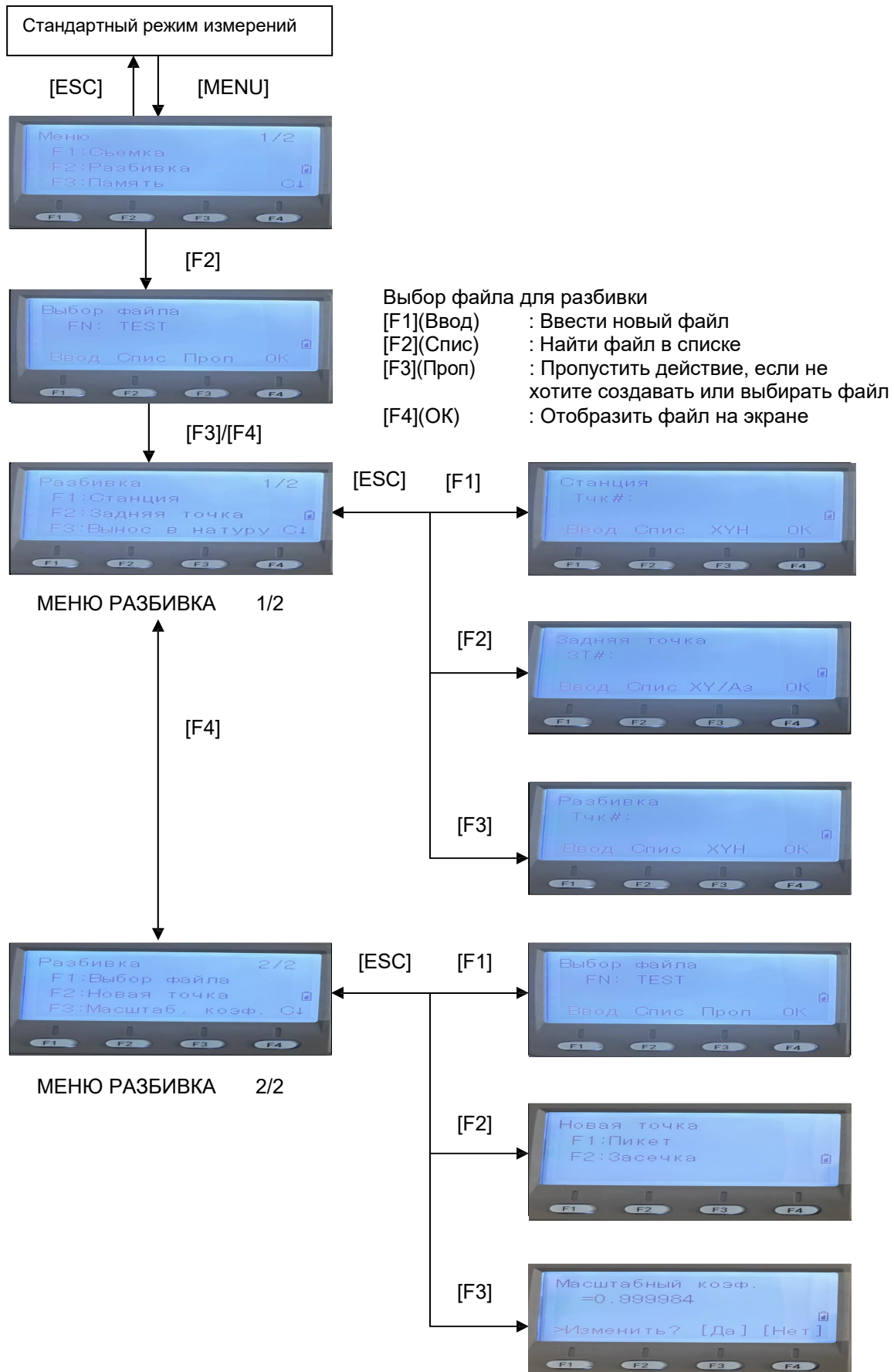

8.1 Подготовка

8.1.1 Установка масштабного коэффициента (Масштаб. коэф.)

Расчетная формула

- 1) Коэффициент превышения

$$\text{Кэфф. превышения} = \frac{R}{R + ELVE.}$$

R : Средний радиус Земли

$ELEV.$: Превышение над средним уровнем моря

- 2) Scale Factor

Масштаб: Масштаб на станции съемки

- 3) Grid Factor

Масштабный коэффициент = Коэффициент превышения x Масштаб

Вычисление расстояний

- 1) Расстояние в плане

$$HDg = HD \times \text{Масштабный коэффициент}$$

HDg : Расстояние в плане

HD : Расст. на поверхности земли

- 2) Расстояние на поверхности земли

$$HD = \frac{HDg}{\text{Grid Factor}}$$

Как установить масштабный коэффициент

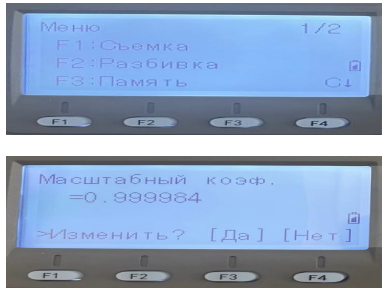
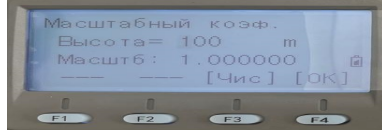
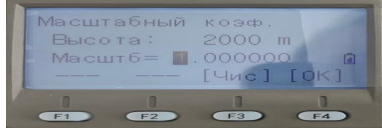
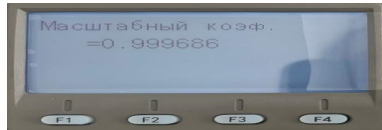
Рабочая процедура	Действие	Экран
Нажмите клавишу [F3] (Масштаб. коэф.) в меню разбивки 2/2.	[F3]	
Нажмите клавишу [F3] (Да).	[F3]	
Нажмите клавишу [F1] (Ввод) и введите превышение. *1) Нажмите клавишу [F4](OK).	[F1]	
Таким же образом введите масштаб.	[F4]	
Через 1-2 секунды отображается масштабный коэффициент, и происходит возврат в меню разбивки 2/2.	[F1] Ввод превыш. [F4] [F1] Ввод масштаба [F4]	
*1) См. раздел 2.6 «Как вводить буквенно-цифровые символы».		
еДиапазон ввода: Превышение : от -9,999 до +9,999 метров		
Масштаб : от 0,990000 до 1,010000		

8.1.2 Выбор файла координат

Вы можете выполнить разбивку из выбранного файла координат. Помимо этого вы можете получить по результатам измерений координаты новой точки в выбранном файле координат.

- В этом режиме можно выбрать только один из имеющихся файлов координат и нельзя создать новый файл. Более подробная информация по файлам координат содержится в Главе 9 «Работа с памятью».
- В режиме Разбивка (Разбивка) файл выбирается следующим образом.

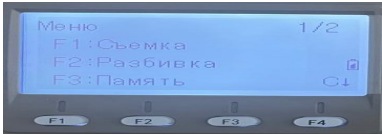
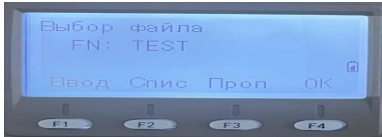
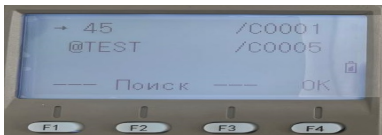
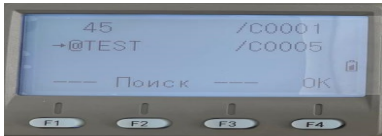
Рабочая процедура	Действие	Экран
В меню разбивки на стр. 2/2 нажмите клавишу [F1] (Выбор файла).	[F1]	
Нажмите клавишу [F2] (Спис), чтобы вывести на экран список файлов координат. *1)	F2]	
Нажимая клавиши [▲] или [▼], просмотрите список файлов, чтобы выбрать нужный файл. *2), 3)	[▲][▼]	
Нажмите клавишу [F4] (ОК). Файл устанавливается.	[F4]	
<p>*1) Если вы хотите ввести имя файла непосредственно с клавиатуры, нажмите клавишу [F1] (Ввод) и введите его.</p> <p>*2) Когда файл уже выбран, слева от имени этого файла появляется символ «*». В разделе 9.3 «Работа с файлом» приведены символы, которые нельзя использовать в названии файла (*, @, &).</p> <p>*3) Данные в файле, который отмечен стрелкой, можно отыскать при помощи клавиши [F2] (Поиск).</p>		

8.1.3 Ввод координат станции

Координаты станции можно задать двумя способами.

- 1) Выбор координат точки из внутренней памяти.
- 2) Ввод координат непосредственно с клавиатуры.

Пример: Выбор координат станции из файла координат, хранящегося во внутренней памяти.

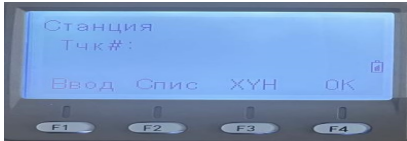
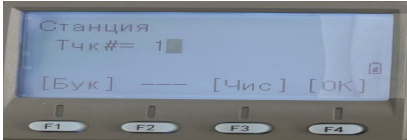
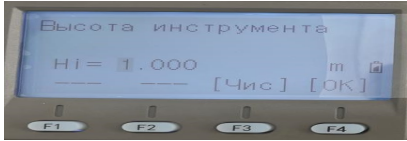
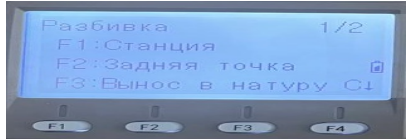
Рабочая процедура	Действие	Экран
Нажмите клавишу [F1] (Станция) из меню разбивки 1/2. На экране отображается предыдущее значение номера точки.	[F1]	
Нажмите клавишу [F1] (Ввод).	[F1]	
Введите номер пункта (Тчк#) и нажмите клавишу [F4] (ОК). *1)	Ввод № пункта [F4]	
Действуя таким же образом, введите высоту инструмента (Hi).	[F1] Ввод выс. инструм. [F4]	
На экран вновь выводится меню разбивки 1/2.		
*1) См. раздел 2.6 «Как вводить буквенно-цифровые символы».		

Пример: прямой ввод координат станции

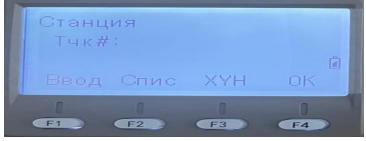
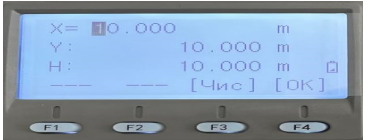
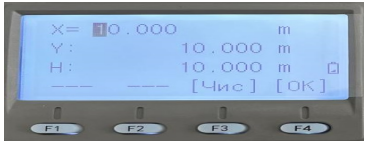
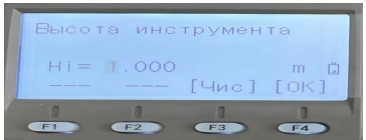
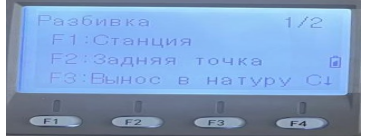
Рабочая процедура	Действие	Экран
<p>Нажмите клавишу [F1] (Станция) в меню разбивки 1/2. На экране отображается предыдущее значение номера станции.</p>	[F1]	
<p>Нажмите клавишу [F3] (ХУН).</p>	[F3]	
<p>Введите координаты. Нажмите клавишу [F4] (ОК). *1),2)</p>	<p>Ввод координат [F4]</p>	
<p>Введите высоту инструмента (Hi).</p>	<p>Ввод высоты инструмента [F4]</p>	
<p>На экран вновь выводится меню разбивки 1/2.</p>		

*1) См. раздела 2.6 «Как вводить буквенно-цифровые символы».

*2) Имеется возможность записи значений координат. См. Главу 16 «РЕЖИМ НАСТРОЙКИ ИНСТРУМЕНТА».

8.1.4 Ввод координат задней точки

Заднюю точку можно задать тремя следующими способами.

- 1) Выбор координат, хранящихся во внутренней памяти.
- 2) Ввод координат непосредственно с клавиатуры.
- 3) Ввод значения дирекционного угла на заднюю точку непосредственно с клавиатуры.

Пример: Выбор координат задней точки, хранящихся во внутренней памяти

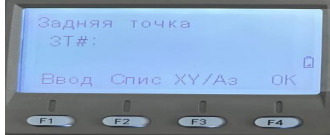
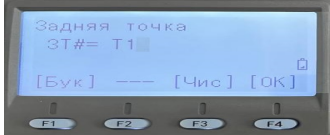
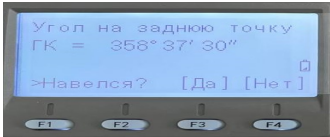
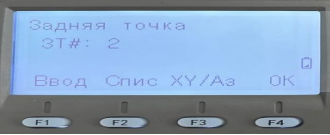
Рабочая процедура	Действие	Экран
Нажмите клавишу [F2] (Задняя точка) в меню разбивки 1/2.	[F2]	
Нажмите клавишу [F1] (Ввод).	[F1]	
Введите номер пункта (Тчк#) и нажмите клавишу [F4] (OK). *1)	Ввод № пункта [F4]	
Наведите на заднюю точку и нажмите клавишу [F3] (Да). На экран вновь выводится меню разбивки 1/2.	Набл. задн. точки [F3]	
<p>*1) См. раздел 2.6 «Как вводить буквенно-цифровые символы».</p> <p>При каждом нажатии клавиши [F3] меняется тип данных для ввода задней точки.</p>		

Пример: Ввод координат задней точки непосредственно с клавиатуры

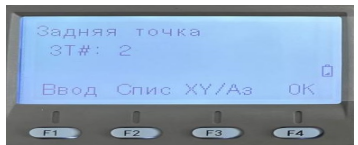
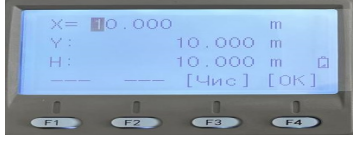
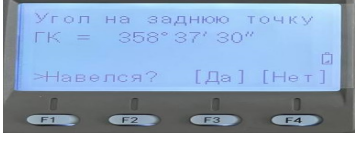
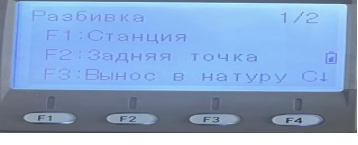
Рабочая процедура	Действие	Экран
<p>Нажмите клавишу [F2] (Задняя точка) в меню разбивки 1/2. На экране отображается предыдущее значение.</p>	[F2]	
<p>Нажмите клавишу [F3](XY/Аз).</p>	[F3]	
<p>Нажмите клавишу [F1] (Ввод) и введите значение плановых координат. Нажмите клавишу [F4](OK). *1),2)</p>	[F1] Ввод коорд. [F4]	
<p>Наведите на заднюю точку. Нажмите клавишу [F3](Да). На экран вновь выводится меню разбивки 1/2.</p>	Набл. ЗТ [F3]	
<p>*1) См. раздел 2.6 «Как вводить буквенно-цифровые символы».</p> <p>*2) Имеется возможность записи значений координат. См. Главу 16 «РЕЖИМ НАСТРОЙКИ ИНСТРУМЕНТА».</p>		

8.2 Выполнение разбивки

Для выполнения разбивки могут быть выбраны следующие способы.

- 1) Выбор координат пунктов из внутренней памяти по названию пункта.
- 2) Ввод координат непосредственно с клавиатуры.

Пример: Выбор координат точки из внутренней памяти.

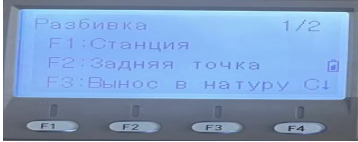
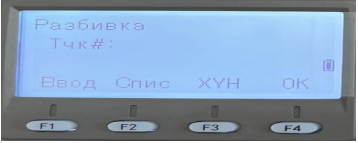
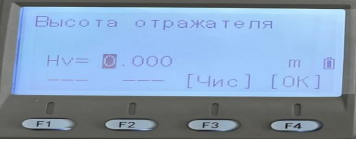
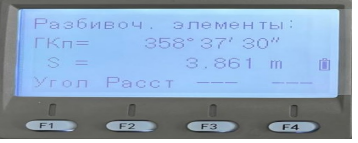
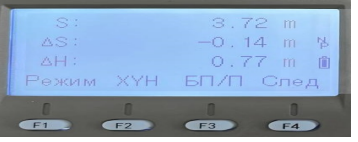
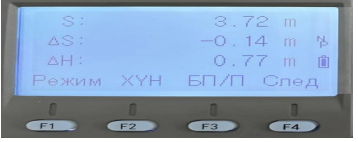
Рабочая процедура	Действие	Экран
Нажмите клавишу [F3] (Вынос в натуру) из меню разбивки 1/2.	[F3]	
Нажмите клавишу [F1] (Ввод) и введите номер пункта (Тчк#). *1) Нажмите клавишу [F4] (ОК).	[F1] Ввод № пункта [F4]	
Таким же образом введите высоту призмы. Когда точка выноса задана, инструмент вычисляет разбивочные элементы. ГКп: Вычисленный горизонтальный угол выносимой точки S: Вычисленное горизонтальное проложение от инструмента до выносимой точки	[F1] Ввод выс. призмы [F4]	
Наведитесь на призму и нажмите клавишу [F1] (Угол). ГКп: Измеренный (Фактический) горизонтальный угол	Набл. призмы [F1]	
dГК: Горизонтальный угол на точку выноса = Фактический горизонтальный угол – Вычисленный горизонтальный угол. Створное направление достигается при dГК= 0°00'00"		
Нажмите клавишу [F1] (Расст). S: Измеряемое (Фактическое) горизонтальное проложение dS: Горизонтальное проложение до выносимой точки = Фактическое горизонтальное проложение – Вычисленное горизонтальное проложение dН: Превышение для выносимой точки = Фактическая высота – Вычисленная высота. *2)	[F1]	

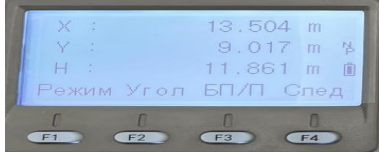
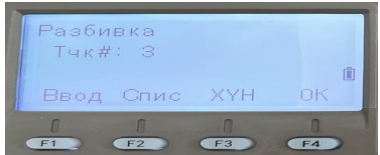
<p>Нажмите клавишу [F1] (Режим). Выполняется измерение в точном режиме.</p> <p>Точка выноса устанавливается, когда значения dГК, dS и dH на экране равны 0. *3) Нажмите клавишу [F3] (ХУН).</p> <p>На экране отображаются полученные в прошлый раз координаты точки.</p> <p>Нажмите клавишу [F4] (След) для выбора следующей выносимой точки. Номер точки (Тчк#) автоматически возрастает.</p>	<p>[F1]</p> <p>[F3]</p> <p>[F4]</p>	  
<p>*1) См. раздел 2.6 «Как вводить буквенно-цифровые символы».</p> <p>*2) Нельзя ввести номер точки, если соответствующие значения координат отсутствуют в файле.</p> <p>*3) Имеется функция («Выше/Ниже»). См. Главу 16 «РЕЖИМ НАСТРОЙКИ ИНСТРУМЕНТА».</p>		

8.3 Определение координат новой точки



Координаты новой точки необходимы, например, когда невозможно навестись на выносимую точку с имеющихся опорных пунктов.

8.3.1 Метод пикетов

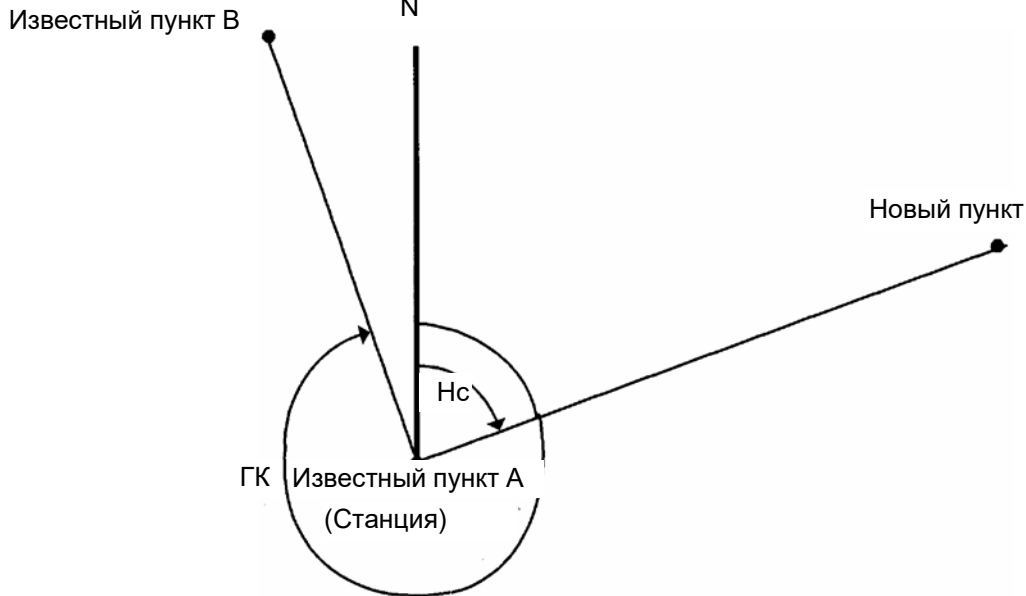
Установите инструмент на пункте с известными координатами и измерьте координаты новой точки, используя для этого метод пикетов.

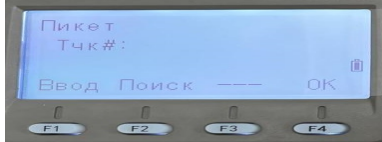
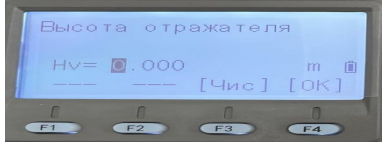
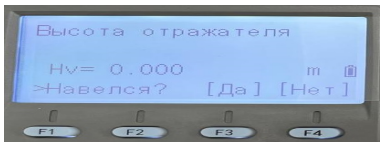

Рабочая процедура	Действие	Экран
Нажмите клавишу [F4] (C↓) в меню разбивки на стр. 1/2 для перехода на стр. 2/2 экрана.	[F4]	
Нажмите клавишу [F2] (Новая точка).	[F2]	
Нажмите клавишу [F1] (Пикет).	[F1]	
Нажмите клавишу [F2] (Спис), чтобы вывести на экран список файлов координат. *1)	[F2]	
Нажимая клавишу [▲] или [▼], просмотрите список файлов, чтобы выбрать необходимый. *2),3)	[▲], [▼]	

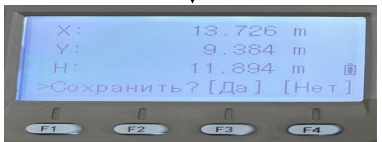
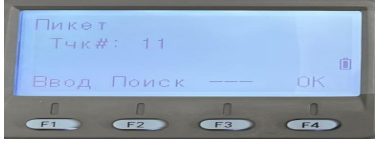
<p>Нажмите клавишу [F4] (OK). Файл будет установлен.</p> <p>Нажмите клавишу [F1] (Ввод) и введите название нового пункта. *4) Нажмите клавишу [F4] (OK).</p> <p>Таким же образом введите высоту призмы.</p> <p>Наведитесь на новую точку и нажмите клавишу [F3] (Да). Выполняется измерение расстояния.</p> <p>Нажмите клавишу [F3] (Да). Название точки и ее координаты сохраняются в файле Координаты На экран выводится меню для ввода следующего пункта. Номер пункта (Тчк#) автоматически возрастает.</p>	<p>[F4]</p> <p>[F1] Ввод № пункта [F4]</p> <p>[F1] Ввод высоты призмы [F4]</p> <p>Набл. [F3]</p> <p>[F3]</p>	     
<p>*1) Если вы хотите ввести имя файла непосредственно с клавиатуры, нажмите клавишу [F1] (Ввод) и введите его.</p> <p>*2) Когда файл уже выбран, слева от имени этого файла появляется символ «*». В разделе 9.3 «Работа с файлом» приведены символы, которые нельзя использовать в названии файла (*, @, &).</p> <p>*3) Данные в файле, который отмечен стрелкой, можно отыскать при помощи клавиши [F2] (Поиск).</p> <p>*4) См. раздел 2.6 «Как вводить буквенно-цифровые символы».</p> <p>*5) При переполнении внутренней памяти будет выведено сообщение об ошибке.</p>		

8.3.2 Метод обратной засечки

Установите инструмент на неизвестной точке и вычислите ее координаты, по результатам измерений максимум семи пунктов с известными координатами. Обратную засечку можно проводить:

- При измерении расстояний: по 2 и более точкам
- При измерении углов: по 3 и более точкам

Координаты станции будут вычисляться по методу наименьших квадратов.

(В случае, если проводились только угловые измерения на 3 известные точки, то координаты станции не будут вычисляться по методу наименьших квадратов).

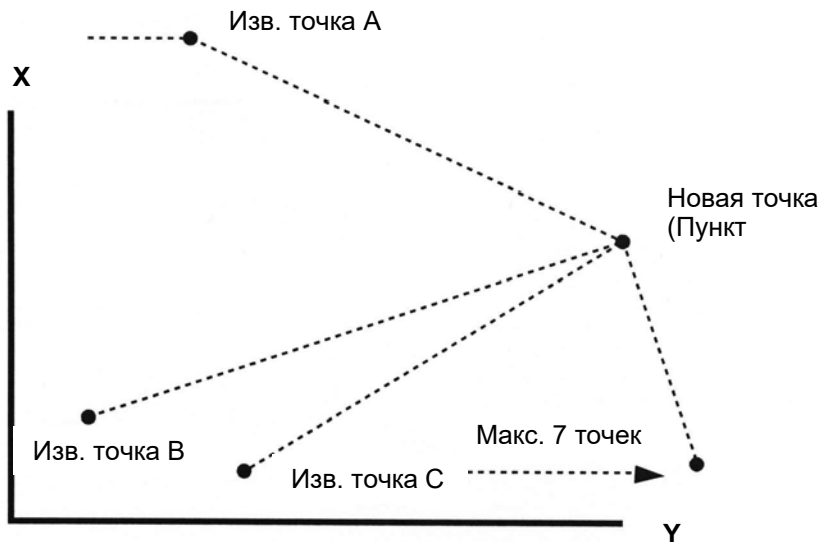

Рабочая процедура	Действие	Экран
Нажмите клавишу [F4] (C↓) в меню разбивки на стр. 1/2, чтобы перейти на стр. 2/2 экрана.	[F4]	
Нажмите клавишу [F2] (Новая точка).	[F2]	
Нажмите клавишу [F2] (Засечка).	[F2]	
Нажмите клавишу [F2] (Засечка).	[F2]	
Нажмите клавишу [F1] (Ввод) и введите название нового пункта. *(1),2),7) Нажмите клавишу [F4] (OK).	[F1] Ввод № пункта [F4]	

Таким же образом введите высоту инструмента.

Введите номер пункта 1, координаты которого известны. *3)

Введите высоту призмы.

Наведите на известный пункт А и нажмите клавишу [F3] (Углы) или [F4] (Расст).
Пример: [F4] (Расст)
Выполняется измерение расстояния.

По завершении измерения прибор предложит ввести данные для известного пункта В.

Выполните процедуры для известного пункта В.

После измерения расстояния до двух пунктов, вычисляется погрешность координат. *4)]

Нажмите клавишу [F1](След) для выполнения измерений на другие пункты. Можно выполнить наблюдения максимум на семь пунктов. *3)

Выполните процедуры для известного пункта С.

[F1]
Ввод выс.
инструм.
[F4]

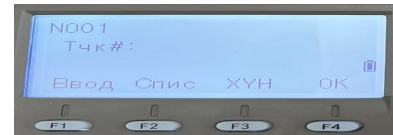

[F1]
Ввод №
пункта
[F4]

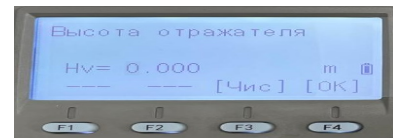

[F1]
Ввод выс.
призмы
[F3]

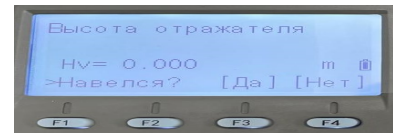

Набл. А
[F4]

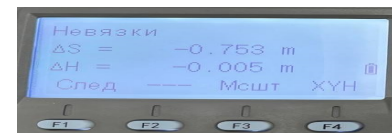

[F1]

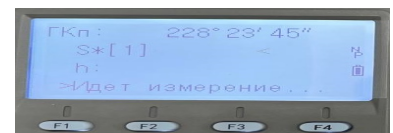
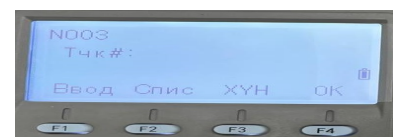

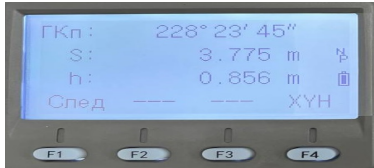
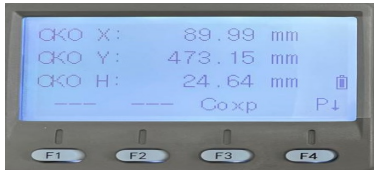
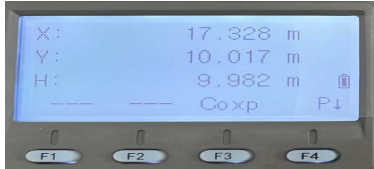
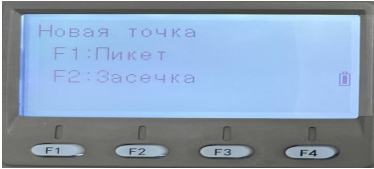
<p>Нажмите клавишу [F4] (XYH). На экран выводится стандартное отклонение угла. Единица измерения: (сек.) или (мГОН) или (мМИЛ)</p> <p>На экран выводится стандартное отклонение для каждой координаты. Единица измерения: (мм) или (дюйм)</p> <p>Нажмите клавишу [F4] (P↓). На экран выводятся координаты нового пункта.</p> <p>Нажмите клавишу [F3] (Сохран). *6)</p> <p>Координаты нового пункта сохраняются в файле координат, а значение координат для пункта, с которого ведется наблюдение, заменяются значениями, вычисленными для нового пункта.</p> <p>На экран вновь выводится меню для нового пункта.</p>	<p>[F4]</p> <p>[F2]</p> <p>[F4]</p> <p>[F3]</p>	   
<p>*1) См. раздел 2.6 «Как вводить буквенно-цифровые символы».</p> <p>*2) Когда координаты нового пункта сохранять не нужно, нажмите клавишу [F3] (Проп).</p> <p>*3) Для ввода координат известного пункта непосредственно с клавиатуры нажмите клавишу [F3](XYH).</p> <p>*4) Невязки (Погрешность координат); dS (Горизонтальное проложение между двумя известными пунктами) = Измеренное значение – Вычисленное значение dH = (Координата H новой точки, вычисленная от известного пункта A) – (Координата H новой точки, вычисленная от известного пункта B)</p> <p>*5) [F1:Использ. старый]; ошибка разности вычисляется при уже установленном масштабном коэффициенте. [F2:Вычислить новый]; ошибка разности вычисляется без установления масштабного коэффициента. В этом случае новый масштабный коэффициент вычисляется на основе результатов измерения и устанавливается заново. е Для просмотра значения масштабного коэффициента нажмите клавишу [F3](Мсшт).</p> <p>*6) В случае выполнения только угловых измерений на все точки наблюдения, отображается следующий экран. Вы можете выбрать будет или нет вычисляться координата H (высота).</p>		



F1 (Да) : Координаты X,Y,H будут вычисляться по данным угловых измерений.
 F2:(Нет) : Будут вычисляться только плановые координаты X и Y. Координата H (высота) вычисляться не будет.
 Значение высотной компоненты принимается равным 0.000м

- *7) Если при выполнении процедуры @ нажать клавишу [F3] (Проп), то на экран выводится сообщение «>Сохран?». В этом случае вычисленные координаты новой точки в файле координат не сохраняются, а вместо значений координат станции появляются значения координат, вычисленные для новой точки.

Просмотр списка пунктов

Вы можете просмотреть номера пунктов в списке и ввести данные, содержащиеся в этом списке, а также просмотреть координаты пункта.

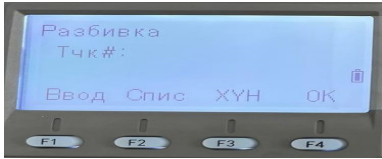
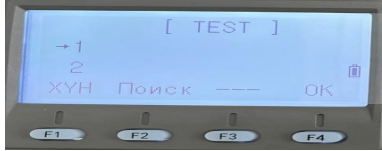
[Пример: Работа в режиме разбивки]

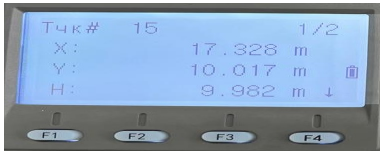
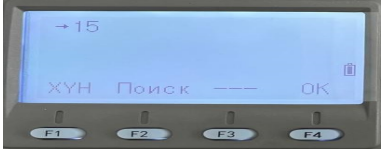
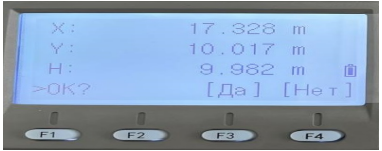
Рабочая процедура	Действие	Экран
<p>При работе в режиме Вынос точки в натуру нажмите клавишу [F2] (Спис). Стрелка (→) показывает выбранные данные.</p>		
<p>При нажатии следующих клавиш порядковый номер будет увеличиваться или уменьшаться. [▲] или [▼] : смещение по списку точек на единицу [◀] или [▶] : смещение по списку точек через десять точек</p>	<p>[F2] [▲],[▼] [◀],[▶]</p>	 
<p>Для вывода на экран координат выбранного пункта нажмите клавишу [F1] (ХУН). Нажимая клавиши [▼] или [▲], можно просмотреть координаты других пунктов.</p>	[F1]	
<p>Нажмите клавишу [ESC]. На экран вновь выводится список пунктов.</p>	[ESC]	
<p>Нажмите клавишу [F4] (ОК). Номер выбранного пункта устанавливается по значению Тчк# на экране.</p>	[F4]	

Данная процедура аналогична процедуре Поиск в режиме работы с памятью.
 Более подробная информация содержится в Главе 9 «РАБОТА С ПАМЯТЬЮ».

9 РАБОТА С ПАМЯТЬЮ

В данном режиме имеется доступ к следующим опциям для работы с внутренней памятью.

- 1) **Файлы** : Просмотр количества хранящихся данных, объема свободной внутренней памяти.
- 2) **Поиск** : Поиск данных, хранящихся в памяти.
- 3) **Файл. операции** : Удаление файлов/Переименование файлов.
- 4) **Ввод координат** : Ввод координат точки в файл координат.
- 5) **Удаление коорд.** : Удаление координат точки из файла координат.
- 6) **Ввод кодов** : Ввод кода точки в библиотеку кодов.
- 7) **Обмен данными** : Передача данных результатов измерений или координат с тахеометра в компьютер.
Загрузка координат или библиотеки кодов с компьютера.
Установка параметров связи.
- 8) **Очистка** : Очистка внутренней памяти.

Управление меню работы с памятью

При нажатии клавиши [MENU] инструмент открывает режим MENU 1/3.

Нажмите клавишу [F3] (Память), и на экране появится меню работы с памятью 1/3.

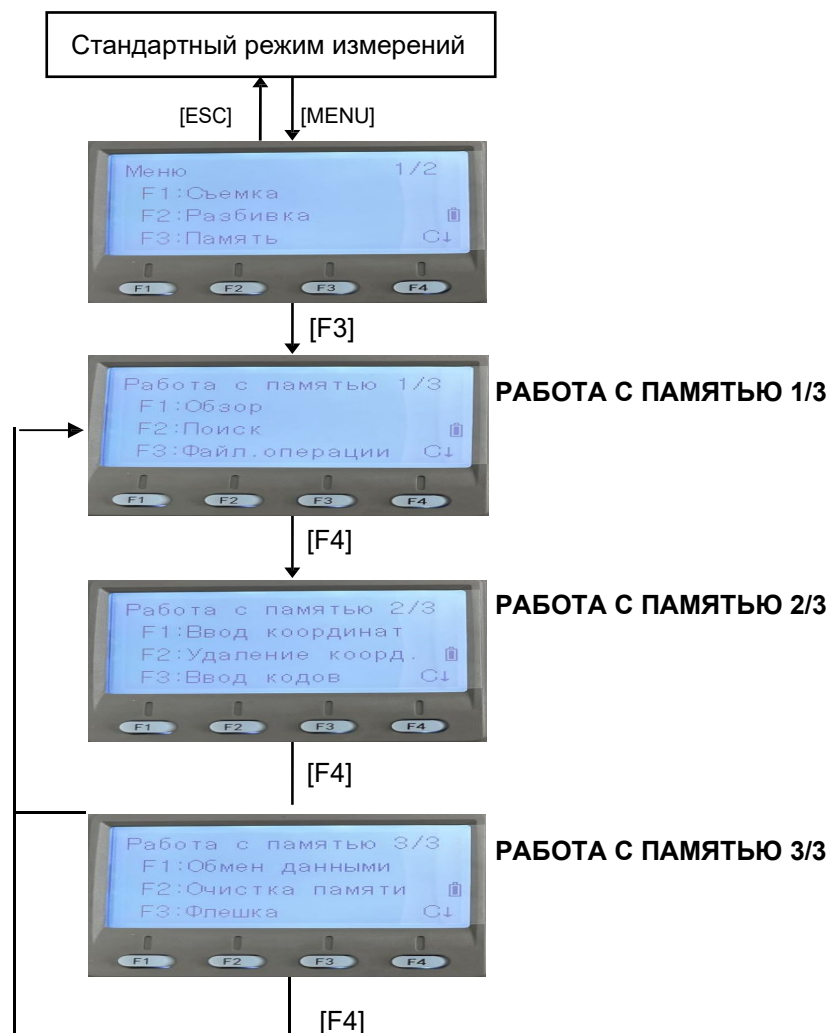

9.1 Отображение информации о состоянии внутренней памяти

Данный режим используется для проверки состояния внутренней памяти.

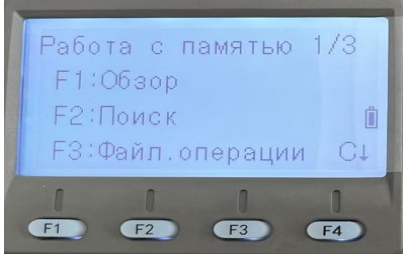
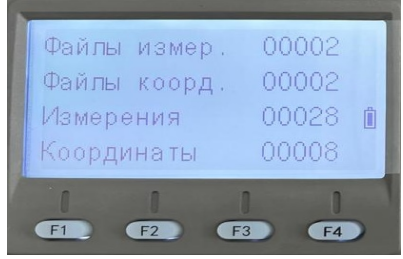
Рабочая процедура	Действие	Экран
<p>Нажмите клавишу [F3] (Работа с памятью.) в меню диспетчера памяти 1/3.</p> <p>Нажмите клавишу [F1] (Обзор). На экран выводится общее количество хранящихся файлов с результатами измерений и файлов координат. *1)</p>	<p>[F3]</p> <p>[F1]</p>	 
<p>*1) Каждый файл координат содержит подробные данные по конкретной области работ. Для возврата в меню работы с памятью нажмите клавишу [ESC].</p>		

9.2 Поиск данных

Этот режим используется для поиска записанных файлов в режиме съемки или в режиме разбивки. Для каждого типа файлов можно выбрать три метода поиска:

- 1: Переход на первую запись в файле
- 2: Переход на последнюю запись в файле
- 3: Поиск по номеру пункта (Измерения, Координаты)
Поиск номера в библиотеке кодов (Список кодов)

Измерения :Результаты измерений, полученные в режиме съемки.

Координаты :Координаты для выноса в натуру, данные по опорным пунктам и новой точке, полученные в режиме разбивки.

Список кодов. :Данные, которые были зарегистрированы под номерами от 1 до 50 в библиотеке кодов.

В режиме поиска можно изменить номер пункта (Тчк#, ЗТ#), идентификатор (Код), код точки (Код), а также данные по высоте инструмента (Нi) и высоте призмы (Нv).
Измеренное значение изменить невозможно.

9.2.1 Поиск результатов измерений

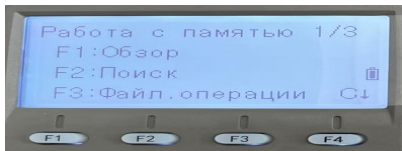
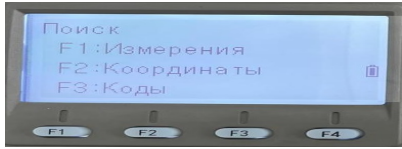
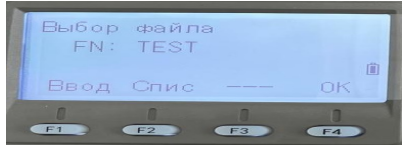
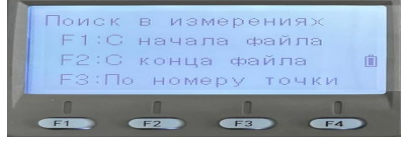
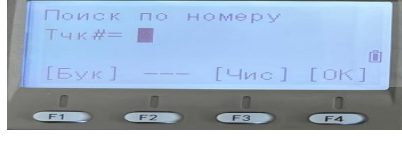

Пример: Поиск результатов измерений по номеру точки.

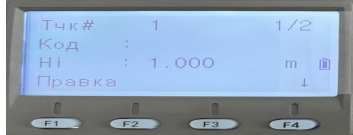
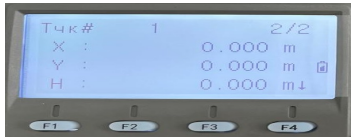
Рабочая процедура	Действие	Экран
Нажмите клавишу [F3] (Память) в основном меню 1/3.	[F3]	
Нажмите клавишу [F2] (Поиск).	[F2]	
Нажмите клавишу [F1] (Измерения).	[F1]	
Нажмите клавишу [F1] (Ввод) и введите имя файла. Нажмите клавишу [F4] (ОК). *1),2)	[F1] Ввод файла [F4]	
Нажмите клавишу [F3] (По номеру точки).	[F3]	

<p>Введите номер точки (Тчк#). Нажмите клавишу [F4] (OK). *1).</p> <p>Нажмите клавишу [F4] (↓), чтобы пролистать данные для выбранной точки.</p>	<p>Ввод № пункта [F4]</p>	 
<p>*1) См. раздел 2.6 «Как вводить буквенно-цифровые символы».</p> <p>*2) Для вывода на экран списка файлов нажмите клавишу [F2] (Спис).</p> <p>Символ « f » указывает, что данные на экране вызваны из памяти.</p> <p>Нажмите клавишу [▲] или [▼], чтобы перейти к данным следующей или предыдущей точке.</p> <p>Для поиска результатов измерений точек с одинаковыми номерами нажмите клавишу [◀] или [▶].</p>		

Редактирование данных в режиме поиска

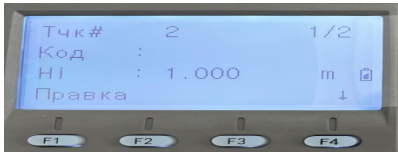
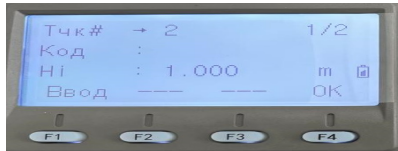
В режиме поиска можно изменить номе точки (Тчк#, ЗТ#), идентификатор (Код), код точки (Код), а также данные по высоте инструмента (Нi) и высоте призмы (Нv). Измеренное значение изменить невозможно.

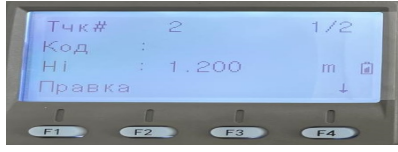
Рабочая процедура	Действие	Экран
<p>После того как вы ввели необходимую точку, нажмите [F1](Правка)</p>	[F1]	
<p>С помощью клавиш [▲] [▼] выберите пункт который хотите отредактировать</p>		
<p>Нажмите [F1](Ввод)</p>	[F1]	
<p>Введенные данные сохраняются автоматически</p>		

9.2.2 Поиск координат

Пример поиска: Поиск координат точки по ее номеру.

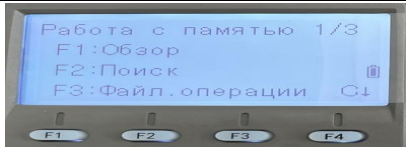
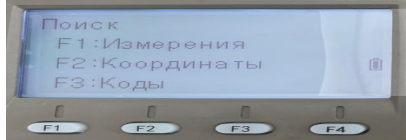
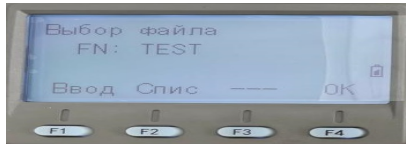
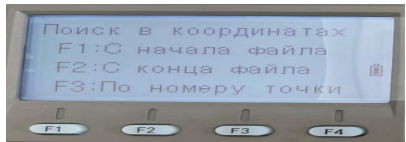
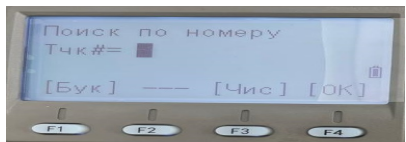
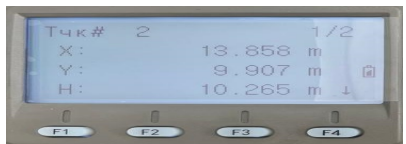
Рабочая процедура	Действие	Экран
Нажмите клавишу [F3] (Память) в основном меню.	[F3]	
Нажмите клавишу [F2] (Поиск).	[F2]	
Нажмите клавишу [F2] (Координаты).	[F2]	
Нажмите клавишу [F1] (Ввод) и введите имя файла. Нажмите клавишу [F4] (ОК). *1)	[F1] Ввод файла [F4]	
Нажмите клавишу [F3] (По номеру точки).	[F3]	
Введите номер пункта (Тчк#). Нажмите клавишу [F4] (ОК). *1).	Ввод № пункта [F4]	
*1) См. раздел 2.6 “Как вводить буквенно-цифровые символы”.		

9.2.3 Поиск в библиотеке кодов

Пример поиска: Поиск кода в библиотеке кодов.

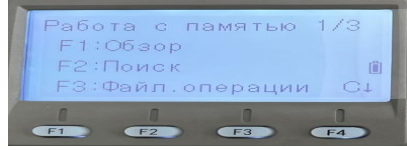
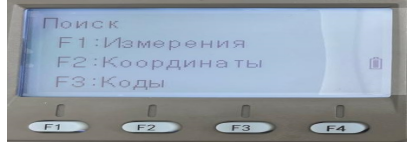
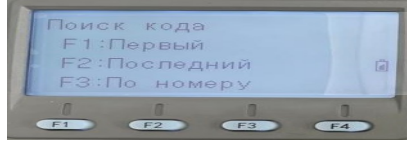
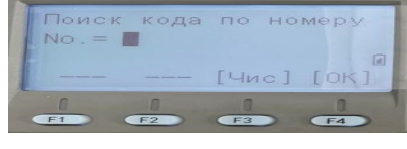
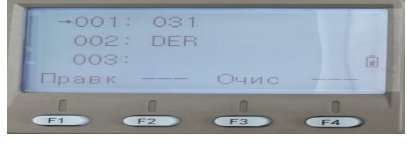
Рабочая процедура	Действие	Экран
Нажмите клавишу [F3] (Память) в основном меню.	[F3]	
Нажмите клавишу [F2] (Поиск).	[F2]	
Нажмите клавишу [F3] (Коды).	[F3]	
Нажмите клавишу [F3] (По номеру).	[F3]	
Введите порядковый номер кода. Нажмите клавишу [F4] (OK). *1)	Ввод № пункта [F4]	
На экране отображаются номер кода и сопутствующие данные. *2)		

*1) См. раздел 2.6 «Как вводить буквенно-цифровые символы». Нажмите клавишу [▲] или [▼], чтобы перейти к следующему или предыдущему коду.

*2) Чтобы отредактировать код точки, нажмите клавишу [F1] (Правк). Для удаления кода точки нажмите клавишу [F3] (Очис).

9.3 Работа с файлами

Этот режим используется для Переименования файла/Поиска данных в файле/Удаления файлов.

Меню Файл. операции



При нажатии клавиши [F3] (Файл. операции) в меню диспетчера памяти 1/3 на экране отображается список файлов.

- В названии файла нельзя использовать символы *, @, &
Эти символы (*,@,&) перед именем файла показывают его статус.
Для файлов результатов измерений
“*” : файл выбран для работы в режиме съемки.
Для файлов координат
“*” : файл выбран для работы в режиме разбивки.
“@” : файл выбран для работы в режиме съемки.
“&” : файл выбран для работы как в режиме разбивки, так и в режиме съемки.
- Символы, указывающие на тип файла (M,C)
Эти символы (M,C) перед четырьмя цифрами указывают на тип файла данных.
“M” : Результаты измерений
“C” : Координаты.
- Четыре цифры показывают общее количество данных в файле.
(Файл координат содержит дополнительные данные.)
- Нажмите клавишу [▲] или [▼], чтобы перейти к следующему файлу.

9.3.1 Переименование файла

Файл, хранящийся во внутренней памяти, можно переименовать.

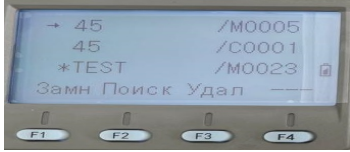
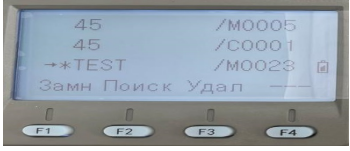
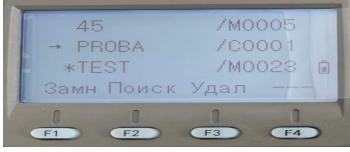
Рабочая процедура	Действие	Экран
Нажмите клавишу [F3] (Файл. операции). В меню работы с памятью 1/3.	[F3]	
Нажимая клавишу [▲] или [▼], выберите файл.	[▲] или [▼]	
Нажмите клавишу [F1] (Замн).	[F1]	
Введите имя файла. Нажмите клавишу [F4] (OK). *1)	Ввод файла [F4]	

*1) См. раздел 2.6 «Как вводить буквенно-цифровые символы». Невозможно присвоить файлу имя, которое уже присвоено другому файлу. Нажмите клавишу [ESC] для возврата в меню Работа с файлом.

9.3.2 Поиск данных в файле

Файл, хранящийся во внутренней памяти, можно найти.

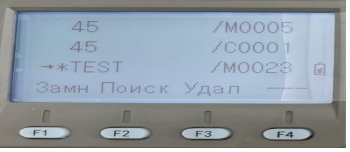
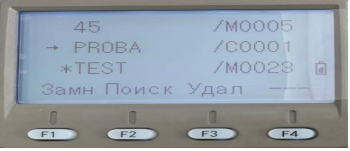
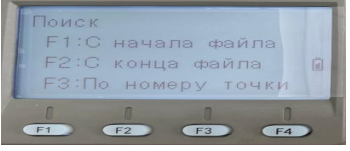
Рабочая процедура	Действие	Экран
Нажмите клавишу [F3] (Файл. операции) в меню работы с памятью 1/3.	[F3]	
Нажимая клавишу [▲] или [▼], выберите файл.	[▲] или [▼]	
Нажмите клавишу [F2] (Поиск).	[F2]	
Нажимая клавишу [F1]-[F3], выберите метод поиска. *1)		

*1) Поскольку процедуры поиска аналогичны процедурам, описанным в разделе 9.2 «Поиск данных», см. этот раздел. Нажмите клавишу [ESC] для возврата в меню Файл. операции, чтобы продолжить работу с файлом.

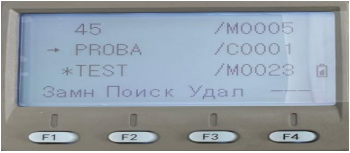
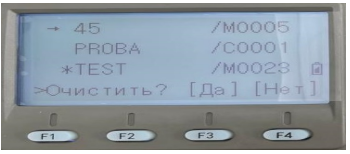

9.3.3 Удаление файла

Данный режим позволяет удалить файл из внутренней памяти. За один раз можно удалить только один файл.

Рабочая процедура	Действие	Экран
Нажмите клавишу [F3] (Файл. операции) в меню работы с памятью 1/3.	[F3]	
Нажимая клавишу [▲] или [▼], выберите файл.	[▲] или [▼]	
Нажмите клавишу [F3] (Удал).	[F3]	
Подтвердите удаление и нажмите клавишу [F4] (Да).	[F4]	
Нажмите клавишу [ESC] для возврата в меню Файл. операции для работы с файлами.		

9.4 Ввод координат непосредственно с клавиатуры

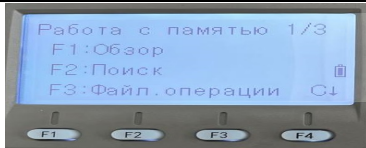
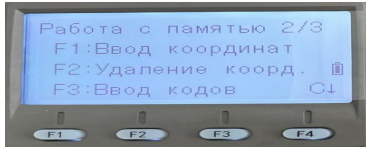
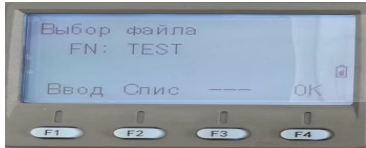
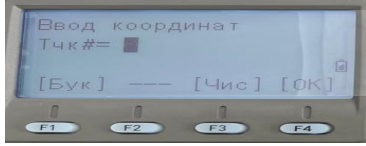
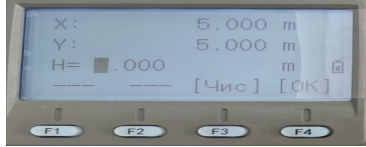
Координаты точки выноса или опорного пункта можно ввести непосредственно с клавиатуры и хранить во внутренней памяти.

Рабочая процедура	Действие	Экран
Нажмите клавишу [F3] (Память) в основном меню.	[F3]	
Нажмите клавишу [F4] (C↓).	[F4]	
Нажмите клавишу [F1] (Ввод координат).	[F1]	
Нажмите клавишу [F1] (Ввод) и введите имя файла. Нажмите клавишу [F4] (ОК). *1)	[F1] Ввод файла [F4]	
Нажмите клавишу [F1] (Ввод) и введите номер точки (Тчк#). Нажмите клавишу [F4] (ОК). *1)	[F1] Ввод № пункта [F4]	
Таким же образом введите координаты. На экране появляется следующее окно для ввода; номер пункта автоматически возрастает.	[F1] Ввод координат [F4]	

*1) См. раздел 2.6 «Как вводить буквенно-цифровые символы».

9.5 Удаление координат точки из файла

Можно удалить координаты любой точки из файла.

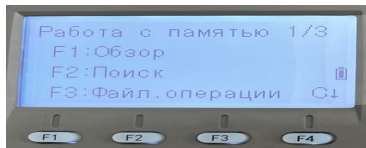
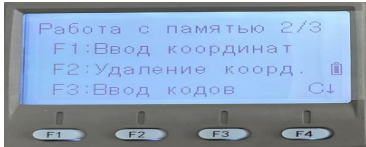
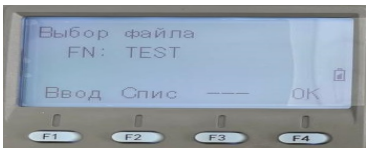
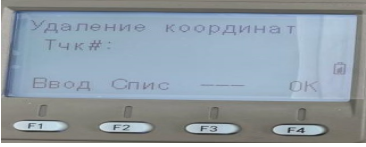
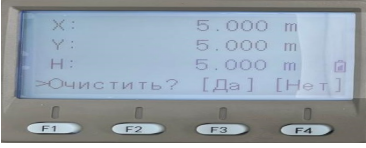
Рабочая процедура	Действие	Экран
Нажмите клавишу [F3] (Память) в основном меню.	[F3]	
Нажмите клавишу [F4] (C↓).	[F4]	
Нажмите клавишу [F2] (Удаление координат).	[F2]	
Нажмите клавишу [F1] (Ввод) и введите имя файла. Нажмите клавишу [F4] (ОК). *1)	[F1] Ввод файла [F4]	
Нажмите клавишу [F1] (Ввод) и введите номер точки (Тчк#). Нажмите клавишу [F4] (ОК). *1)	[F1] Ввод № пункта [F4]	
Подтвердите данные и нажмите клавишу [F3] (Да). Начинается удаление. На экран вновь выводится меню работы с памятью 2/3.	[F3]	
*1) См. раздел 2.6 «Как вводить буквенно-цифровые символы».		

9.6 Редактирование библиотеки кодов

В данном режиме можно ввести код точки в библиотеку кодов.

Код точки может иметь порядковый номер от 1 до 50.

Действуя подобным образом, можно также изменить код точки в меню съемки Съемка 2/3.

Рабочая процедура	Действие	Экран
Нажмите клавишу [F3] (Память) в основном меню.	[F3]	
Нажмите клавишу [F4] (↓).	[F4]	
Нажмите клавишу [F3] (Ввод кодов).	[F3]	
При нажатии следующих клавиш порядковый номер кода будет увеличиваться или уменьшаться. [▲] или [▼] : увеличение или уменьшение номера кода на единицу [▶] или [◀] : увеличение или уменьшение номера кода на десяток.	[▲] [▼] [▶] [◀]	
Нажмите клавишу [F1] (Правк).	[F1]	
Введите код точки и нажмите клавишу [F4] (OK). *1)	Ввод кода точки [F4]	
*1) См. раздел 2.6 «Как вводить буквенно-цифровые символы».		

9.7 Обмен данными

Вы можете передавать данные, хранящиеся во внутренней памяти, непосредственно на компьютер. Вы можете также заносить координаты во внутреннюю память, непосредственно с компьютера.

9.7.1 Передача данных

Пример: Передача файла результатов измерений.

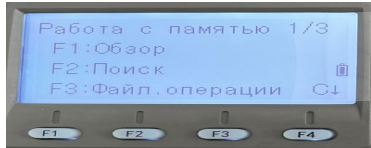
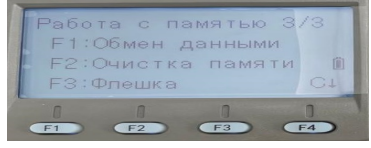
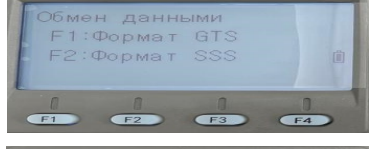
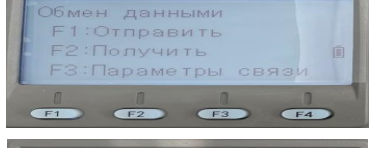
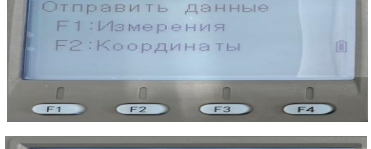
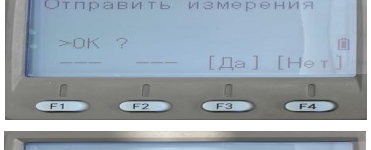
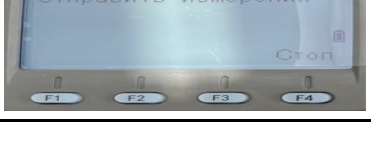
Рабочая процедура	Действие	Экран
Нажмите клавишу [F3] (Память) в основном меню.	[F3]	
Дважды нажмите клавишу [F4] (↓).	[F4] [F4]	
Нажмите клавишу [F1] (Обмен данными). Выберите формат.	[F1]	
Нажмите клавишу [F1].	[F1]	
Нажимая клавиши [F1]-[F2], выберите тип данных для передачи. Пример: [F1] (Измерения).	[F1]	
Нажмите клавишу [F1] (Ввод) и введите имя файла, который вы хотите передать. Нажмите клавишу [F4] (OK). *1),2)	[F1] Ввод файла [F4]	
Нажмите клавишу [F3] (Да). Начинается передача данных На экран выводится предыдущее меню.	[F3]	
<p>*1) См. раздел 2.6 «Как вводить буквенно-цифровые символы».</p> <p>*2) Нажмите клавишу [▲] или [▼], чтобы просмотреть данные. Для выбора файла из списка нажмите клавишу [F2] (Спис).</p> <p>*3) Для отмены передачи данных нажмите клавишу [F4] (Стоп).</p>		

9.7.2 Загрузка данных

Файлы координат и библиотеку кодов можно загрузить с компьютера.

Пример: Загрузка файла координат

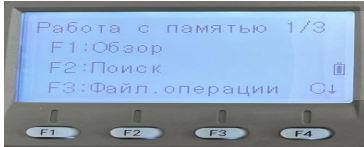
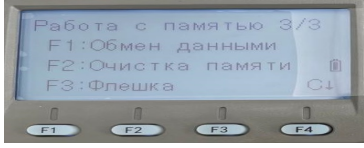
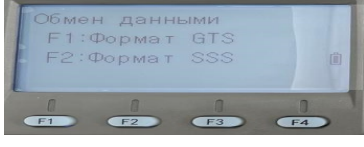
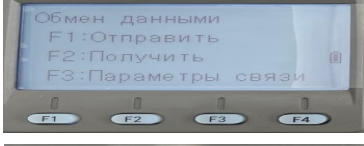
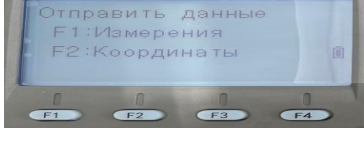
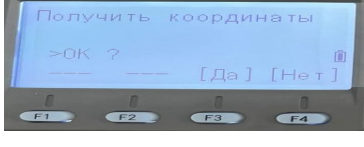
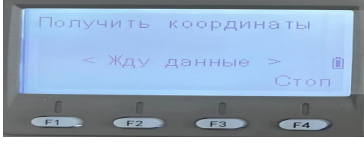
Рабочая процедура	Действие	Экран
Нажмите клавишу [F3] (Память) в основном меню.	[F3]	
Дважды нажмите клавишу [F4] (C↓).	[F4] [F4]	
Нажмите клавишу [F1] (Обмен данными). Выберите формат.	[F1]	
Нажмите клавишу [F2].	[F2]	
Нажимая клавиши [F1] или [F2], выберите тип данных для загрузки. Пример: [F1] (Координаты).	[F1]	
Нажмите клавишу [F1] (Ввод) и введите имя нового файла, который вы хотите загрузить. Нажмите клавишу [F4] (OK). *1)	[F1] Ввод файла [F4]	
Нажмите клавишу [F3](Да). *2) Выполняется загрузка. На экран выводится предыдущее меню.	[F3]	
<p>*1) См. раздел 2.6 «Как вводить буквенно-цифровые символы».</p> <p>*2) Для отмены загрузки нажмите клавишу [F4] (Стоп).</p>		

9.7.3 Настройка параметров связи

Параметры связи

Параметр	Выбираемое значение	Содержание
F1: Протокол	[ACK/NAK], [Односторонний]	Установка протокола [Односторонний] – однонаправленная передача [ACK/NAK] – передача данных с подтвержд.
F2: Скорость	1200, 2400, 4800, 9600, 19200, 38400	Установка скорости передачи 1200, 2400, 4800, 9600, 19200, 38400бод (бит/сек)
F3: Бит/Четность	[7/EVEN],[7/ODD],[8/NON]	Установка кол-ва бит данных и четности. [7bit, even], [7bit/odd], [8bit/none]
F1: Стоп бит	1, 2	Установка количества стоповых бит: 1 или 2

Пример установки

Скорость передачи в бодах (бит/сек): 4800

Рабочая процедура	Действие	Экран
Нажмите клавишу [F3] (Память) в основном меню.	[F3]	
Дважды нажмите клавишу [F4] (↓).	[F4] [F4]	
Нажмите клавишу [F1] (Обмен данными).	[F1]	
Нажмите [F3] (Параметры связи).	[F3]	
Нажмите клавишу [F2] (Скорость). [] отображает установленное значение	[F2]	
Нажмите клавиши [▲], [▼], [◀] и [▶] выберите значение параметра 4800. *1)	[▶] [▼]	
Нажмите клавишу [F4] (OK).	[F4]	

*1) Для отмены установки параметра нажмите клавишу [ESC].

9.8 Очистка памяти

Этот режим используется для очистки внутренней памяти.

Можно удалить из памяти следующие данные:

Все файлы: Все файлы с результатами измерений и файлы координат.

Все коды: Библиотеку кодов.

Полностью: Очистить внутреннюю память полностью.

Обратите внимание, что при выполнении инициализации не уничтожаются следующие данные: координаты инструмента, высота инструмента и высота призмы.

Пример инициализации: **Полностью** (Все файлы и Список кодов) полная очистка памяти

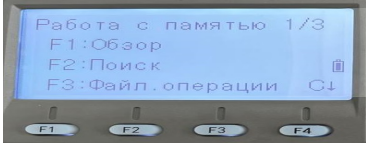
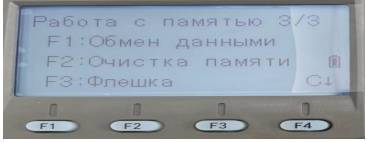
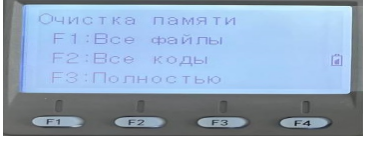
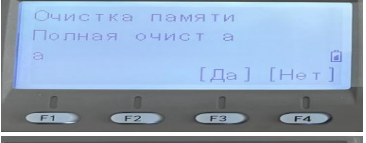
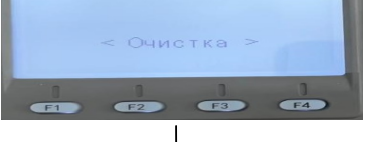
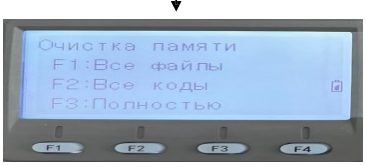
Рабочая процедура	Действие	Экран
Нажмите клавишу [F3] (Память) в основном меню.	[F3]	
Дважды нажмите клавишу [F4] (C↓).	[F4] [F4]	
Нажмите клавишу [F2] (Очистка памяти).	[F2]	
Нажав одну из клавиш [F1]-[F3], выберите данные для инициализации. Пример: [F3] (Полностью)	[F3]	
Подтвердите удаление данных, нажав для этого клавишу [F4] (Да). Выполняется инициализация.	[F4]	
На экране вновь отображается меню очистки памяти		

10 РЕЖИМ НАВЕДЕНИЯ ПО ЗВУКОВОМУ СИГНАЛУ

В данном режиме на экране отображаются уровень принятого светодальномером отраженного сигнала (Уровень), значение поправки за атмосферу (PPM) и значение постоянной отражателя (Призм).

При приеме отраженного от призмы светового сигнала может издаваться звуковой сигнал. Данная функция полезна для быстрого наведения на цель, когда последнюю трудно обнаружить.

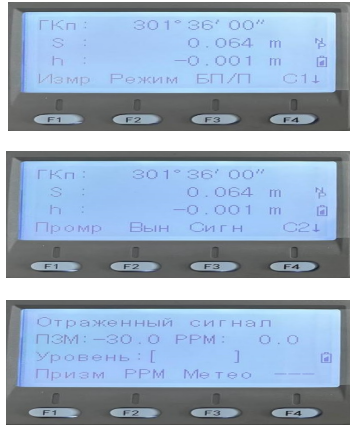
Рабочая процедура	Действие	Экран
<p>Убедитесь, что выбран режим измерения расстояний на стр. 1 экрана. Перейдите на стр. 2</p> <p>Нажмите клавишу [F3] (Сигн), чтобы перейти в режим наведения по звуковому сигналу.</p> <p>На экране отображаются значение постоянной призмы (Призм), поправка за атмосферу (PPM) и уровень отраженного сигнала (Уровень).</p>	<p>[F4]</p> <p>[F3]</p>	 <p>The first screenshot shows: ГКп: 301° 36' 00", S: 0.064 m, h: -0.001 m, Измр Режим БП/П C1↓. The second screenshot shows: ГКп: 301° 36' 00", S: 0.064 m, h: -0.001 m, Промп Вын Сигн C2↓. The third screenshot shows: Отраженный сигнал, ПЗМ: -30.0 PPM: 0.0, Уровень: [], Призм PPM Метео.</p>
<p>При приеме отраженного луча раздается звуковой сигнал. Звуковой сигнал можно отключить; см. Главу 16 «РЕЖИМ НАСТРОЙКИ ИНСТРУМЕНТА». Клавиши [F1], [F3] используются для установки поправки за атмосферу и постоянной призмы. Для возврата в стандартный режим измерений нажмите клавишу [ESC].</p>		

11 ПОПРАВКА ЗА ПОСТОЯННУЮ ПРИЗМУ

Значение постоянной призмы для инструмента фирмы GT равно нулю. При работе с призмами других фирм необходимо определить и установить постоянную конкретной призмы. После установки постоянной, это значение сохраняется в памяти после отключения питания.

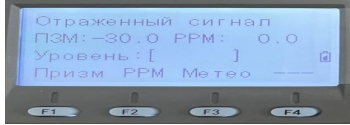
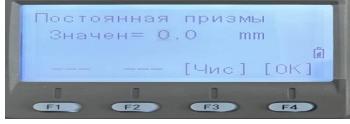
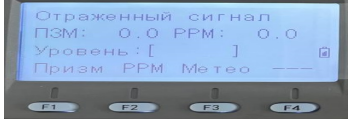
Рабочая процедура	Действие	Экран
Нажмите клавишу [F3] (Сигн) в режиме измерения расстояний или в режиме определения координат.	[F3]	
Нажмите клавишу [F1] (Призм).	[F1]	
Введите постоянную призмы. *1) Происходит возврат в режим наведения по звуковому сигналу.	[F4] Ввод данных [F4]	
<p>*1) См. раздел 2.6 «Как вводить буквенно-цифровые символы». Диапазон постоянной отражателя : от -99мм до +99мм, шаг 1мм</p>		

12 ПОПРАВКА ЗА АТМОСФЕРУ

Скорость света, проходящего сквозь атмосферу, не является постоянной величиной и зависит от температуры и давления воздуха. При установке некоторого значения система ввода поправки за атмосферу данного инструмента автоматически осуществляет коррекцию. Значения 15°C и 760 мм рт.ст. являются стандартными для поправки Оррт в данном инструменте. Эти значения сохраняются в памяти даже после отключения питания.

12.1 Расчет поправки за атмосферу

Ниже приводятся формулы для расчета поправки. Единица измерения: метр

$$Ka = \frac{9.66 - \frac{106.33}{P} \times 10^{-6}}{273.15 + t}$$

Ka : Значение поправки за атмосферу
 P : Атмосферное давление (мм рт.ст.)
 t : Температура окружающего воздуха (°C)

Расстояние L (м) после введения поправки за атмосферу рассчитывается следующим образом.

$$L = l(1 + Ka) \quad l : \text{Измеренное расстояние до введения поправки за атмосферу.}$$

Пример: При температуре +20°C, атмосферном давлении 635 мм рт.ст.,
 $l = 1000\text{м}$

$$Ka = \frac{9.66 - \frac{106.033 \times 635}{273.15 + 20} \times 10^{-6}}{279.66} = 50 \times 10^{-6} (50\text{ppm})$$

$$L = 1000(1 + 50 \times 10^{-6}) = 1000.050 \text{ м}$$

12.2 Ввод поправки за атмосферу

Как непосредственно ввести значения температуры и давления

Предварительно измерьте температуру и давление окружающего воздуха.

Пример : Температура: +26°C, Давление: 1017hPa

Рабочая процедура	Действие	Экран
Нажмите клавишу [F3] (Сигн) в режиме измерения расстояний или координат, чтобы установить режим наведения по звуковому сигналу.	[F3]	
Нажмите клавишу [F3] (Метео).	[F3]	
Ввести значения температуры и давления. *1) Происходит возврат в режим наведения по звуковому сигналу.	Ввод темпер. Ввод давлен.	

*1) См. раздел 2.6 «Как водить буквенно-цифровые символы».

Диапазон : Температура: от -30 до $+60^{\circ}\text{C}$ (шаг 1°C) или от -22 до 140°F (шаг 1°F).

Давление: от 420 до 800 мм рт.ст. (шаг 1 мм рт.ст), от 16,5 до 31,5 дюймов рт.ст. (шаг 0,1 дюйма) или от 560 до 1066hPa (шаг 1hPa).

Когда поправка за атмосферу, рассчитываемая по вводимым значениям температуры и давления, выходит за пределы диапазона ± 99 ртт, рабочая процедура автоматически возвращается к процедуре . Введите значения снова.

Как непосредственно установить значение поправки за атмосферу

Измерьте температуру и давление воздуха, чтобы найти значение поправки за атмосферу (PPM) по номограмме или расчетной формуле.

Пример : Значение поправки за атмосферу, -6 (ppm)

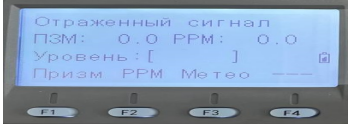
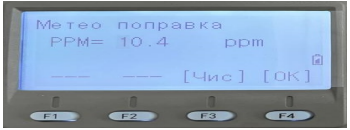
Рабочая процедура	Действие	Экран
<p>Нажмите клавишу [F3] (Сигн), чтобы из режима измерения расстояний или координат перейти в режим наведения по звуковому сигналу.</p>	[F3]	
<p>Нажмите клавишу [F2] (PPM). На экране отображается установленное текущее значение.</p>	[F2]	
<p>Введите значение поправки за атмосферу. *1) Происходит возврат в режим наведения по звуковому сигналу.</p>	[F1] Ввод данных [F4]	
<p>*1) См. раздел 2.6 «Как вводить буквенно-цифровые символы». Диапазон ввода : от -99ppm до +99ppm, шаг 1ppm</p>		

Номограмма для определения поправок за атмосферу (для справки)

Значение поправки за атмосферу легко получить с помощью номограммы для определения поправок за атмосферу. На этой номограмме по горизонтали найдите значение, которое было получено при измерении температуры, а по вертикали – значение давления.

По диагональной линии считайте значение, которое и представляет собой искомое значение поправки за атмосферу.

Пример:

Измеренная температура $+26^{\circ}\text{C}$

Измеренное давление 760 мм рт.ст.

Следовательно,

Значение поправки $+10\text{ppm}$

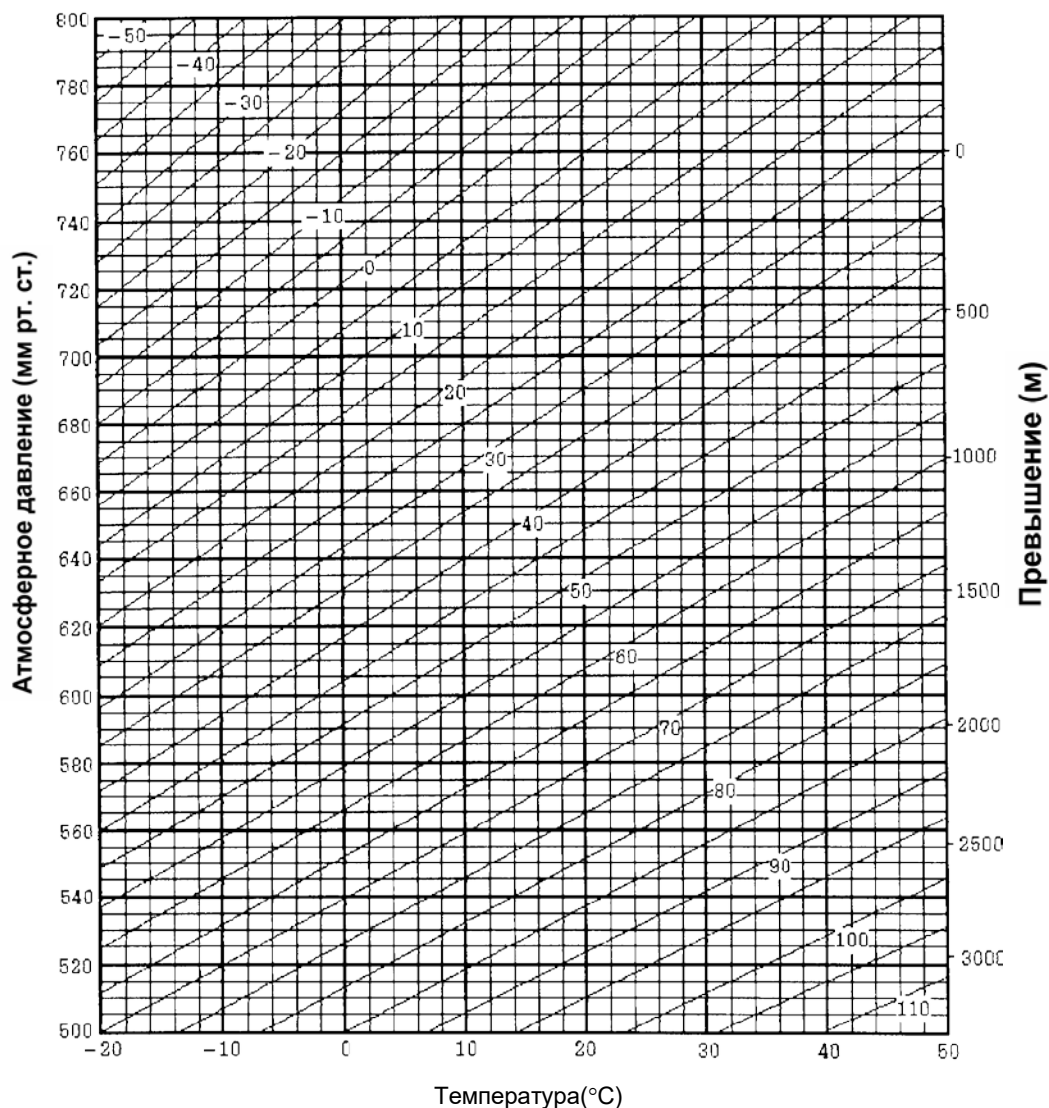

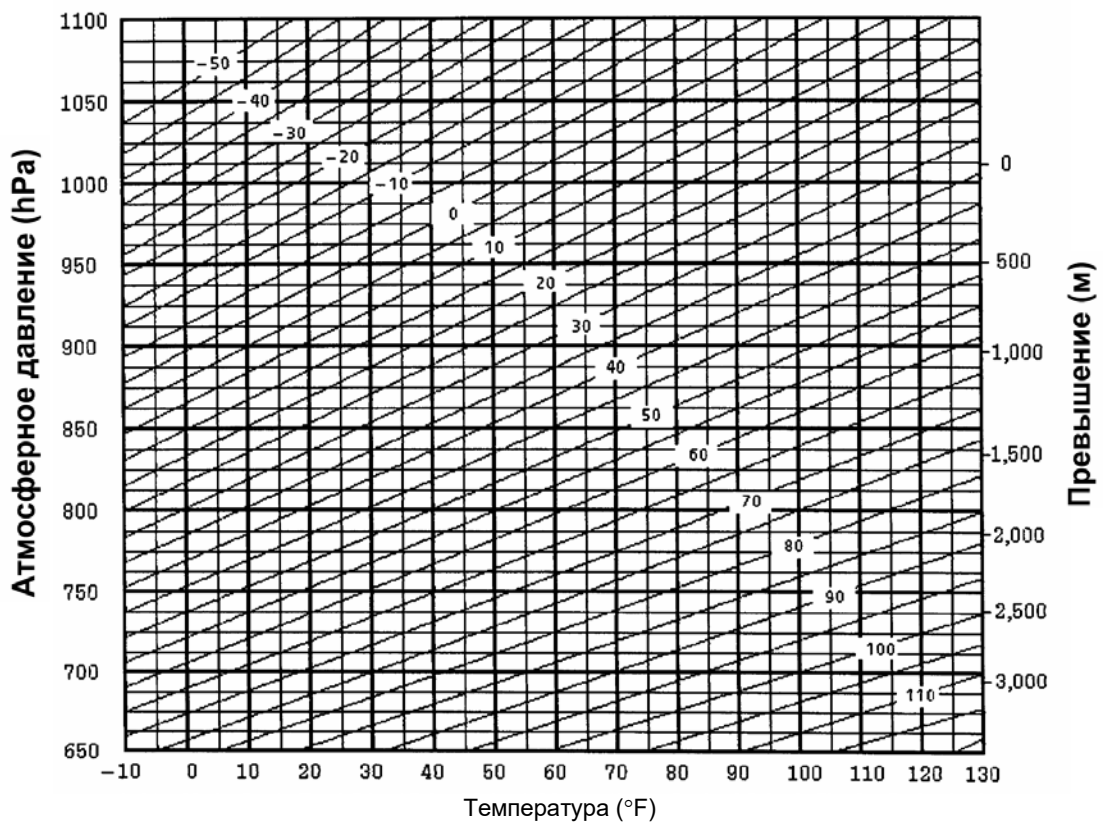
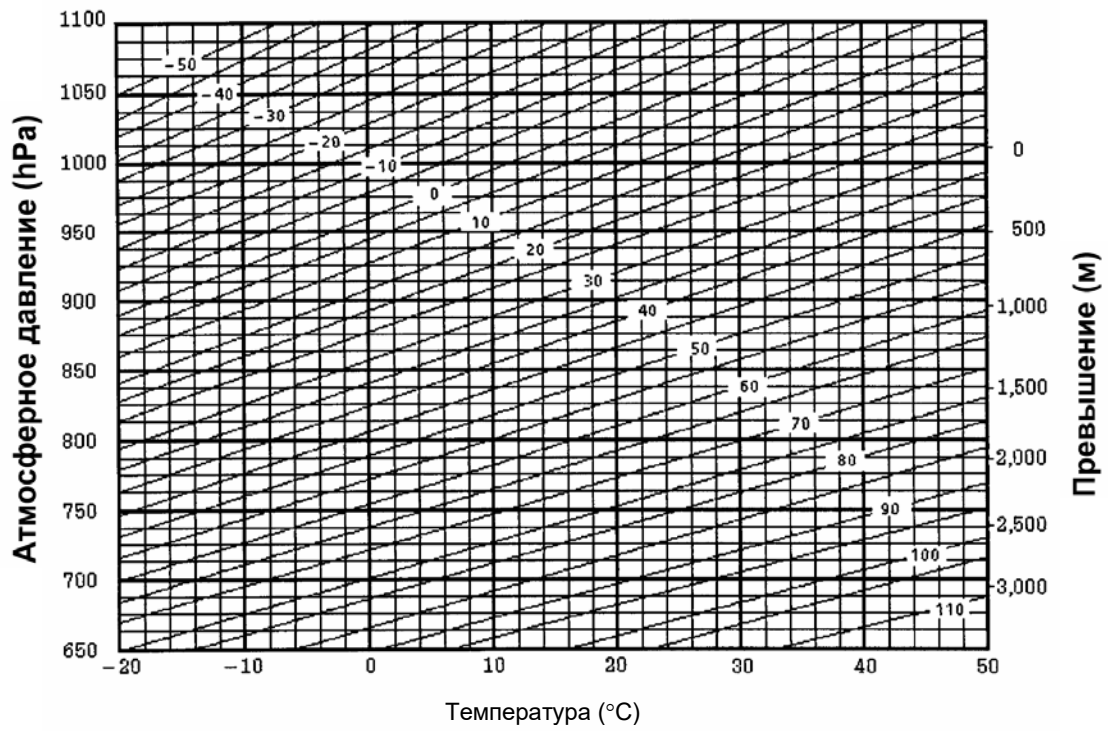

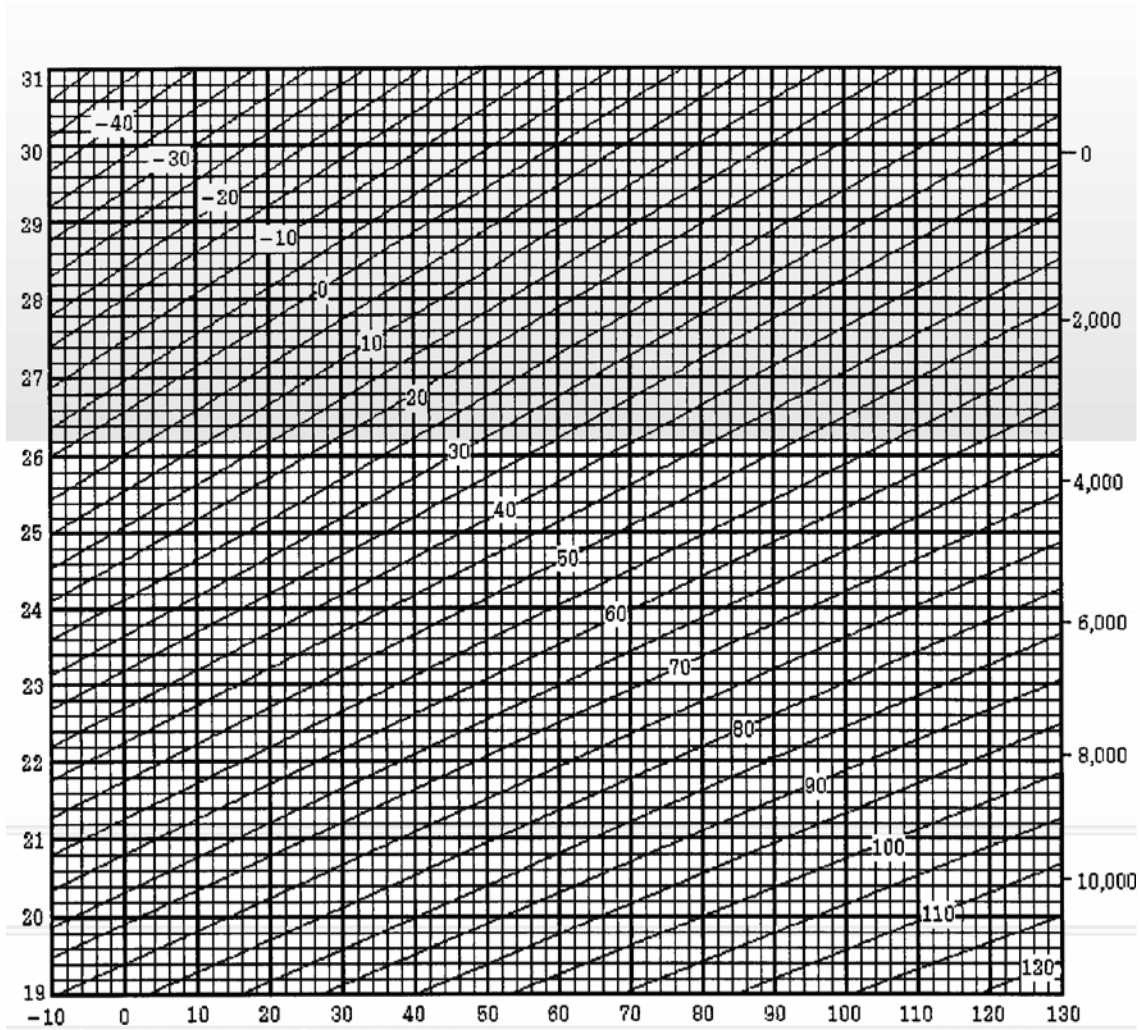

13 ПОПРАВКА ЗА РЕФРАКЦИЮ И КРИВИЗНУ ЗЕМЛИ

Инструмент измеряет расстояние с учетом поправки за рефракцию и кривизну Земли.

Примечание : Если зрительная труба наклонена в пределах $\pm 9^\circ$ от зенита или надира, то поправка за рефракцию и кривизну Земли в измерение вводиться не будет, даже при активизации данной функции. На экране отображается «W/C OVER».

13.1 Формула для расчета расстояний

Формула для расчета расстояний с учетом поправки за рефракцию и кривизну Земли. Используйте приведенную ниже формулу для преобразования горизонтальных проложений и превышений.

Гориз. проложение $D=AC(\alpha)$ или $BE(\beta)$
 Превышение $Z = BC(\alpha)$ или $EA(\beta)$
 $D=L\{\cos\alpha-(2\theta-\gamma)\sin\alpha\}$
 $Z=L\{\sin\alpha+(\theta-\gamma)\cos\alpha\}$
 $\theta=L \cos\alpha/2R$Поправочный
коэффициент
 за кривизну Земли
 $\gamma=K L \cos\alpha/2R$Поправочный
коэффициент за
 рефракцию
 атмосферы
 $K=0.14$ или 0.2Коэффициент
рефракции
 $R=6372\text{km}$ Радиус Земли
 α (or β)Вертикальный угол
 LНаклонная дальность

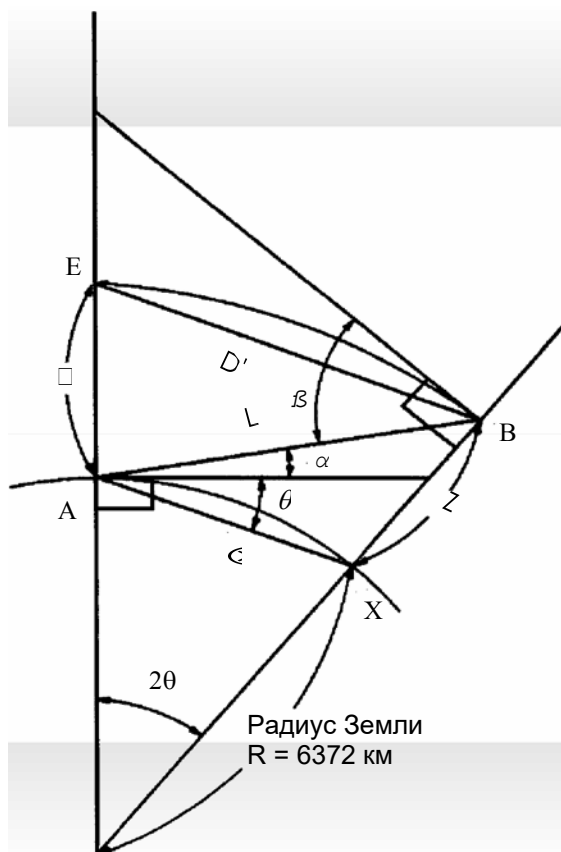

Когда поправка за рефракцию и кривизну Земли не применяется, то формула для преобразования горизонтальных проложений и превышений выглядит следующим образом.

$$D=L.\cos\alpha$$

$$Z=L.\sin\alpha$$

Примечание : Перед отправкой инструмента значение коэффициента было установлено на 0.14 ($K=0.14$). Если необходимо изменить значение «К», см. Главу 16 «РЕЖИМ НАСТРОЙКИ ИНСТРУМЕНТА».

14 ИСТОЧНИК ПИТАНИЯ И ЗАРЯДКА

14.1 Присоединяемая батарея питания BDC25H

1) Отсоединение батареи

Нажмите сверху на рычаг зажима и отсоедините батарею BDC25H, как показано на рисунке ниже.

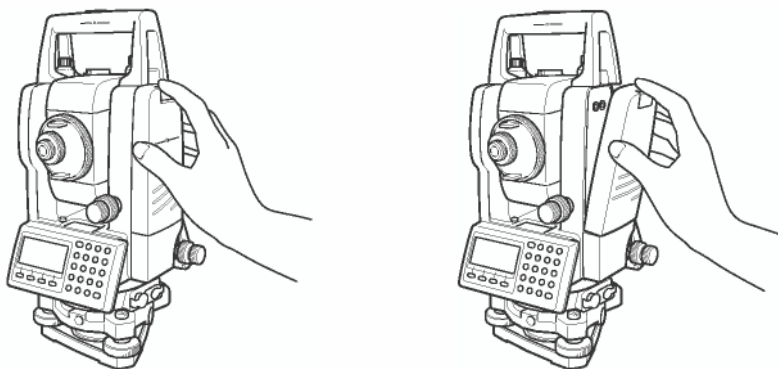

2) Установка батареи

Вставьте основание присоединяемой батареи в главный корпус, нажмите на батарею по направлению к инструменту, пока не раздастся щелчок, свидетельствующий о том, что батарея встала на свое место.

3) Зарядка батареи

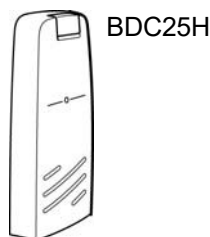

BDC25H

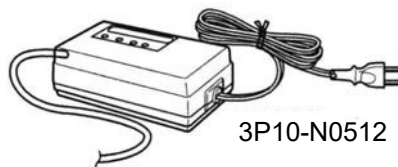

ЗР10-N0512

Вставьте вилку зарядного устройства в розетку (BDC25H предназначено для работы от сети переменного тока с напряжением 220V).

Подсоедините разъем на кабеле зарядного устройства ЗР10-N0512 к разъему встраиваемой батареи, которая должна быть вынута из корпуса инструмента для зарядки.

Выполняется подготовительная зарядка (Красный индикатор зарядного устройства мигает).

Когда подготовительная зарядка завершена, зарядное устройство автоматически переключается на быструю зарядку. (Красный индикатор зарядного устройства горит.)

Для зарядки потребуется приблизительно 1,8 часа (По окончании на зарядном устройстве загорится зеленый индикатор.).

По окончании процесса зарядки отсоедините батарею от зарядного устройства. Выньте вилку зарядного устройства из розетки.

- **О подготовительной зарядке**

Перед быстрой зарядкой батарея заряжается при помощи тока слабой силы с целью определения своей температуры и напряжения. Когда температура и напряжение достигнут необходимого значения, происходит автоматическое переключение на быструю зарядку.

Возможное состояние светоиндикаторов

Красный мигает:	Подготовительная зарядка / Ожидание понижения внутренней температуры.
Красный горит:	Идет процесс зарядки
Зеленый горит:	Зарядка завершена. Загорается, когда батарея заряжена полностью.
Желтый горит:	Идет процесс разрядки. Загорается при нажатии кнопки разрядки
Красный быстро мигает:	Нарушение в работе. Загорается по истечении срока годности батареи питания или при выходе ее из строя. Замените батарею на новую.

- **Кнопка разрядки**

Встроенную батарею питания можно использовать многократно посредством зарядки. Если батарея заряжается не до конца, то это может сказаться на сокращении срока ее службы.

В таком случае напряжение встроенной батареи питания можно восстановить с помощью принудительной разрядки с последующей зарядкой, что приводит к увеличению времени работы батареи питания.

При нажатии кнопки разрядки начинается процесс разрядки и загорается соответствующий индикатор. Когда батарея питания полностью разрядится, начнется процесс ее зарядки.

Не следует непрерывно выполнять процесс зарядки и разрядки; это может привести к выходу из строя батареи питания или зарядного устройства. Если все же необходимо выполнить зарядку или разрядку, используйте зарядное устройство после 30-минутного перерыва.

Не пытайтесь зарядить или разрядить полностью заряженную батарею питания. В некоторых случаях это может привести к выходу ее из строя.

Зарядное устройство в процессе зарядки может нагреваться. Это не должно вызвать беспокойства.

Примечания	<p>1: Зарядку следует проводить в помещении с температурой окружающего воздуха в диапазоне от 10°C до 40°C.</p> <p>2: Если зарядка проводится при более высокой температуре воздуха, то на это потребуется больше времени.</p> <p>3: Превышение интервала времени, требуемого для зарядки, может сократить срок службы батареи. По возможности, этого следует избегать.</p> <p>4: При хранении происходит разрядка батареи. Поэтому ее следует проверить/зарядить перед использованием.</p> <p>5: Следите за тем, чтобы в периоды, когда батарея не используется длительное время, она хранилась в помещении при температуре не выше 30°C, и чтобы каждые 3 или 4 месяца осуществлялась ее полная зарядка. <u>Если вы допустите, чтобы батарея полностью разрядилась, то это скажется на ее общих характеристиках при последующей зарядке. Следите, чтобы батареи все время были заряжены.</u></p> <p>6: Более подробная информация содержится в ПРИЛОЖЕНИИ 2 «МЕРЫ ПРЕДОСТОРОЖНОСТИ ПРИ ЗАРЯДКЕ И ХРАНЕНИИ БАТАРЕЙ».</p>
-------------------	---

15 ОТСОЕДИНЕНИЕ / ПРИСОЕДИНЕНИЕ ТРЕГЕРА

Трегер легко отсоединяется от инструмента или присоединяется к нему с помощью зажима, который для этого следует соответственно ослабить или затянуть.

Отсоединение трегера

Ослабьте зажим трегера, повернув его против часовой стрелки (на это укажет направленный вверх треугольный значок).

Крепко возьмитесь одной рукой за ручку для переноски инструмента, одновременно удерживая трегер другой рукой. Затем поднимите инструмент прямо вверх и отсоедините трегер.

Присоединение трегера

Одной рукой возьмите инструмент за ручку для переноски и осторожно опустите его на верхнюю часть трегера, одновременно пытаясь совместить выступ на инструменте с выемкой на трегере.

Когда инструмент сядет до упора, поверните зажим трегера на 180° по часовой стрелке (на это укажет направленный вниз треугольный значок).

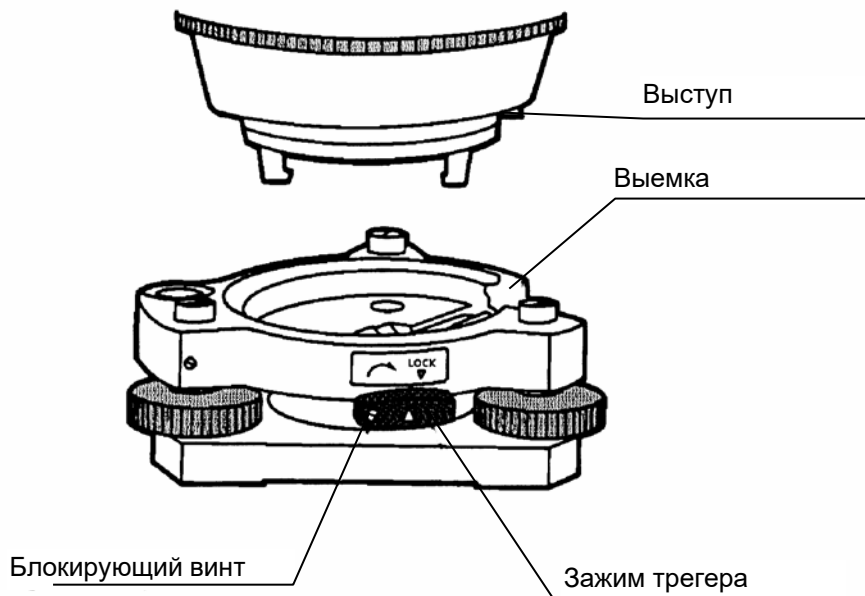

Фиксация зажима трегера

Зажим трегера можно заблокировать, чтобы избежать случайного открепления трегера и его соскакивания с прибора. Это особенно полезно, если верхняя часть инструмента отсоединяется нечасто. Для фиксации зажима просто затяните имеющейся в наборе отверткой блокирующий винт на зажиме трегера.

16 РЕЖИМ НАСТРОЙКИ ИНСТРУМЕНТА

16.1 Меню настройки инструмента

С помощью клавиш управления можно выполнить следующие настройки прибора:

Меню	Элементы	Выбираемый элемент	Содержание
1: Единицы измер.	Темп. и давл.	°C / F° hPa / mmHg / inHg	Выбор единиц измерения температуры (используется при вычислении поправки за атмосферу). Выбор единиц измерения давления (используется при вычислении поправки за атмосферу).
	Углы	Град(360°) / Гон(400G) / Мил(6400M)	Выбор единицы измерения углов: градусы (360°), гоны (400G) или милы (6400M).
	Расстояния	м/ фт / фт/дю	Выбор единицы измерения расстояний: метры, или футы, или футы и дюймы.
	Футы	США/ Международные	Выбор типа используемых футов Геодезический фут США: 1м= 3,280833333333333 футов Международный фут: 1м= 3,280839895013123 фута
2: Режимы	При включении	Углы./ Расстояния	Выбор режима, который будет активным при включении питания: режим измерения углов или расстояний.
	Точн/Груб/ Слеж	Точно/ Грубо/ Слежение	Выбор тип режима измерения расстояний, который будет устанавливаться при включении питания: Точный / Грубый / Слежение.
	S+h	D	Указать, что отображается на экране первым при включении питания: горизонтальное проложение и превышение или наклонная дальность.
	Положение 0°ВК	Зенит / Горизонт	Выбор положения нуля вертикального круга: в зените или в горизонте.
	N-раз / непрерыв	N-раз/ Непрерывно	Выбор типа режима измерения расстояний, который будет устанавливаться при включении питания. N-раз / непрерывно
	Кол. измерен.	0-99	Установка значения N (количество повторов) для измерения расстояний. Если установлено значение 1, то это означает однократное измерение.
	ХУН / УХН	ХУН/ УХН	Выбор порядка отображения координат на экране: либо ХУН, либо УХН.
	Ориентир-ть ГК	Да / Нет	Текущая ориентация горизонтального круга сохраняется после отключения питания.
	Режим кл. ESC	Съемка / Вынос в натуру / Запись / Выкл	При нажатии клавиши [ESC] в режиме обычных измерений можно прямо выйти в главное меню съемки (Съемка) или в меню разбивки (Вынос в натуру). При нажатии клавиши [ESC] в режиме обычных измерений или режиме измерений промерами результаты передаются на порт вывода данных (Запись). При нажатии клавиши [ESC] экран возвращается в режим обычных измерений (Выкл).
	Проверка коорд.	Вкл / Выкл	Выбор, будут или нет отображаться на экране координаты при вводе точки.
Выкл. даль-ра	0-99	Можно изменить время автоматического отключения светодиода после завершения измерения. Эта опция эффективна для сокращения времени измерений. (По умолчанию: 3 минуты) 0 :После завершения измерения расстояний светодиод отключается сразу. 1-98 : светодиод отключается через 1-98 минут.	

Меню	Элементы	Выбираемый элемент	Содержание
			99 : светодальномер не отключается.
	Точн. Расст.	0.2/1мм	Выбор дискретности отсчета расстояний: F1:1мм, F:2=0.2мм (в Точном режиме)
	ВУ при промерах	Свободный / Фиксированный	Выбор установки вертикального угла в режиме измерения с угловым промером. Свободный: Значение вертикального угла меняется с поворотом зрительной трубы. Фиксированный: Значение вертикального угла фиксировано и не меняется при повороте зрительной трубы.
3: Прочие	Зуммер GK=90°	Вкл /Вык	Выбор: будет или нет раздаваться звуковой сигнал при значениях горизонтального угла, кратных 90°.
	Зуммер ОтрСигн		Выбор: будет или нет раздаваться звуковой сигнал при наведении на отражатель
	Кр.Земл/ Рефрак	K=0.14/ K=0.20/Выкл	Учет поправки за рефракцию и кривизну Земли: K=0.14, K=0.20, без учета
	Запоминать ХУН	Вкл/Вык	Выбор сохранять или нет координаты станции после отключения питания.
	Тип записи	Зап-А / Зап-В	Выбор способа передачи данных: зап-А: Выполняется измерение, и результаты передаются на порт. зап-В: Передаются данные, которые отображены на экране.
	CR,LF	Вкл / Вык	Позволяет передавать данные с символами: возврат каретки и перевод строки.
	Формат ХУН	Стандартная / Расширенная	Выбор формата записи координат: 8 символов, 9 символов или расширенный (11 символов с результатами измерений).
	Сохранять ХУН	Вкл / Вык	В режиме выноса в натуру можно записывать координаты, вводимые прямо с клавиатуры.
	Язык*	ENGLISH / Russian	Выбор, на каком языке будут отображаться сообщения.
	Режим АСК	Стандартный / Пропущенный	Выбор процедуры обмена с внешним устройством. Стандартный : Стандартная процедура Пропущенный : Даже при отсутствии подтверждения приема [АСК] от внешнего устройства, данные повторно не посылаются.
	Масштаб. коэф.	Использовать / Не использ.	Использовать / не использовать масштабный коэффициент при вычислении результатов измерений.
	Выше / Ниже	Стандартный/ Выше/Ниже	В режиме разбивки вместо превышения (dH) может отображаться как «Ниже»/«Выше».
	Фоновый режим	Вкл / Вык	Предусмотрена возможность вывода данных с получением подтверждения и возвратом запроса.
Меню контраст.	Вкл / Вык	Вы можете отрегулировать контрастность экрана и просмотреть значения постоянной призмы (ПЗМ) и поправки за атмосферу (PPM) в момент включения инструмента.	

* Выбор языка в разных странах различен.

17 ПОВЕРКИ И ЮСТИРОВКИ

17.1 Поверка и юстировка постоянной инструмента

Обычно, постоянная инструмента всегда имеет неизменное значение. Рекомендуется провести измерения расстояний на точно определенном базисе, на котором наблюдения за точностью ведутся на постоянной основе, и сравнить полученное значение с истинным. При отсутствии такого базиса сформируйте его самостоятельно (с длиной более 20м) и после покупки инструмента проведите на нем сравнительные измерения. В обоих случаях следует помнить, что на точность наблюдения влияют: ошибки центрирования над точкой как инструмента, так и призмы; собственная точность базиса; ошибки наведения; поправка за атмосферу; поправка за рефракцию и кривизну Земли. Не забывайте обо всех этих факторах.

Кроме того, при измерении базиса в здании следует помнить, что изменение температуры в здании в значительной степени влияет на длину измеряемого отрезка. Если в результате сравнительных измерений, полученная разность составляет 5мм или более, то для корректировки постоянной инструмента можно воспользоваться следующей процедурой.

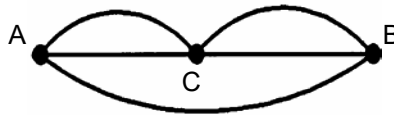

Зафиксируйте точку C на прямолинейном отрезке AB, который лежит почти в горизонтальной плоскости и имеет длину около 100м. Измерьте прямые отрезки AB, AC и BC. Повторяя несколько раз действие , определите постоянную инструмента. Постоянная инструмента = AC + BC - AB

В случае если имеется расхождение между значением постоянной инструмента, которая записана в приборе, и расчетным значением, проделайте процедуру, описание которой дается в Разделе 17.4 «Как установить постоянную инструмента».

Теперь снова выполните измерения на эталонном базисе и сравните полученные результаты.

Если при выполнении вышеописанной процедуры не было обнаружено никакого отличия от значения постоянной инструмента, установленной на заводе или была получена разность, превышающая 5мм, свяжитесь с фирмой GT или ее дилером в вашем регионе.

17.2 Поверка оптической оси

Для того чтобы проверить, совмещены ли оси светодальномера и визирования, выполните следующую процедуру. Особенно важно выполнить эту поверку после юстировки сетки нитей окуляра.

Расположите инструмент и призму на расстоянии 2м и направьте их друг на друга. После этого включите инструмент.

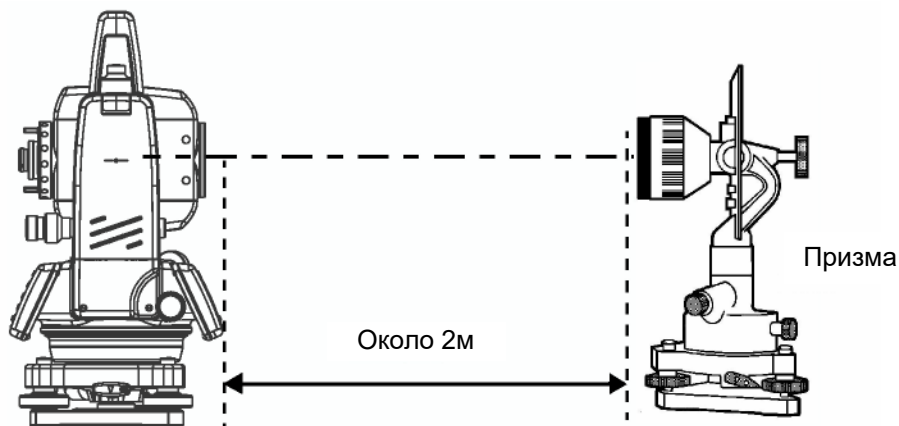

Наблюдая в окуляр, сфокусируйтесь на призме. Затем наведите перекрестье сетки нитей на центр призмы.

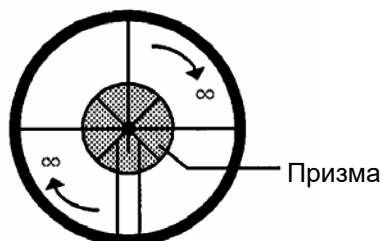

Перейдите в режим измерения расстояний или режим наведения по звуковому сигналу. Наблюдая в окуляр, сфокусируйтесь на красном (мигающем) пятне, вращая при этом кремальеру зрительной трубы в указанном направлении (по часовой стрелке). Если перекрестье сетки нитей смещено на величину менее 1/5 диаметра круглого красного пятна, как по вертикальной, так и по горизонтальной оси, то юстировка не требуется.

Примечание: Если смещение составляет более 1/5 диаметра пятна и остается таковым после повторной поверки, то юстировка инструмента должна быть выполнена квалифицированными специалистами. Для юстировки инструмента свяжитесь с фирмой GT или ее представителем в вашем регионе.

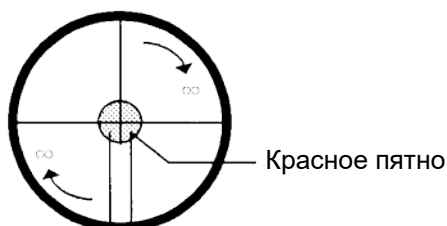

17.3 Поверка / юстировка функций теодолита

Указания по юстировке

Перед любой поверкой, которая связана с наблюдением в зрительную трубу, настройте окуляр зрительной трубы по своему глазу.

Помните о правильной фокусировке при полном отсутствии параллакса.

Проведите юстировки в строгой последовательности, поскольку одна юстировка зависит от другой. Юстировки, выполненные в неправильной последовательности, могут даже негативно повлиять на предыдущие юстировки.

Всегда по завершении юстировки надежно затяните юстировочные винты (но не затягивайте их чрезмерно туго, так как вы можете сорвать резьбу, сломать винт или подвергнуть детали инструмента чрезмерному механическому напряжению). Более того, всегда вращайте винты в направлении часовой стрелки.

По окончании юстировки крепежные винты также должны быть достаточно затянуты. После юстировок повторите поверки, чтобы подтвердить результаты.

Примечания по трегеру

Помните, что неустойчивое положение трегера может напрямую повлиять на точность угловых измерений.

Если любой подъемный винт ослабнет и начнет шататься, или если коллимационная ошибка инструмента не является постоянной величиной, вследствие ослабления подъемных винтов, то подверните (в 2 местах) отверткой юстировочные винты, которые расположены над каждым подъемным винтом.

Если между подъемными винтами и основанием трегера образовался зазор, то ослабьте установочный винт крепежного кольца и подтяните крепежное кольцо с помощью юстировочной шпильки, пока оно не будет должным образом отрегулировано. По окончании юстировки снова затяните установочный винт.

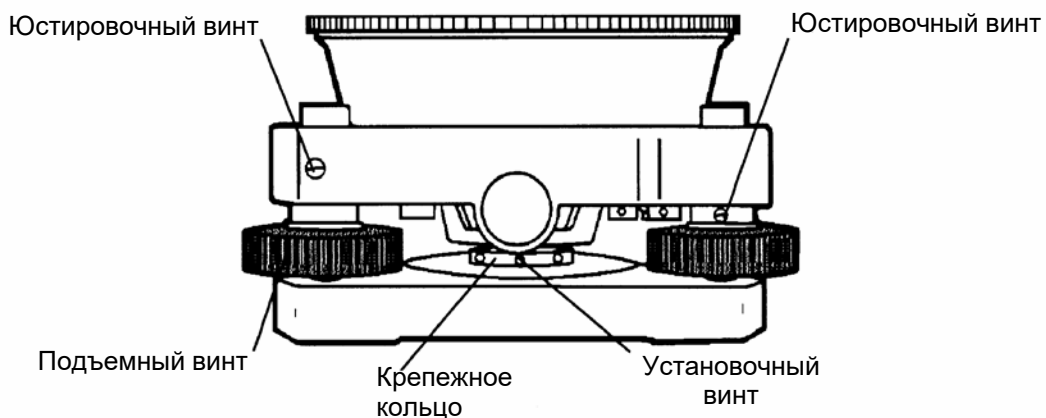

17.3.1 Поверка / юстировка цилиндрического уровня

Юстировка необходима в том случае, если ось цилиндрического уровня не перпендикулярна вертикальной оси.

Поверка

Расположите цилиндрический уровень параллельно линии, проходящей через центры двух подъемных винтов, например, А и В. Используя только эти два подъемных винта, поместите пузырек по центру цилиндрического уровня.

Разверните инструмент на 180° вокруг вертикальной оси и проконтролируйте смещение пузырька цилиндрического уровня. Если пузырек сместился больше чем на одно деление, тогда выполните юстировку, описываемую ниже.

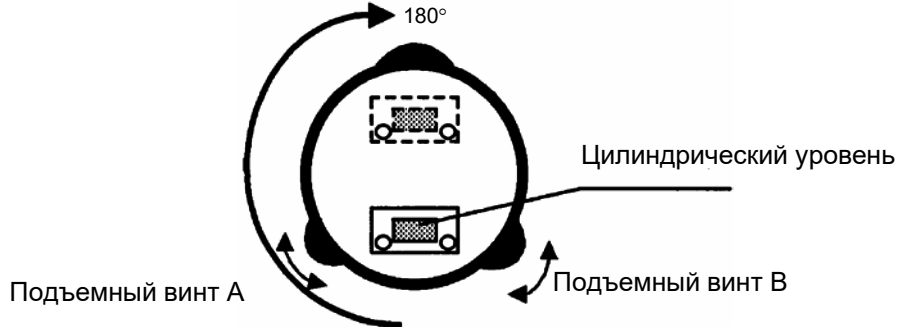

Юстировка

Вращая юстировочный винт уровня с помощью юстировочной шпильки, которая входит в комплект аксессуаров, сместите пузырек к центру цилиндрического уровня на 1/2 величины отклонения.

Оставшуюся величину смещения пузырька уровня, скорректируйте при помощи подъемных винтов.

Разверните инструмент на 180° вокруг вертикальной оси еще раз и проверьте отклонение пузырька. Если пузырек все же отклоняется больше, чем на одно деление, тогда повторите юстировку (см. п.1).

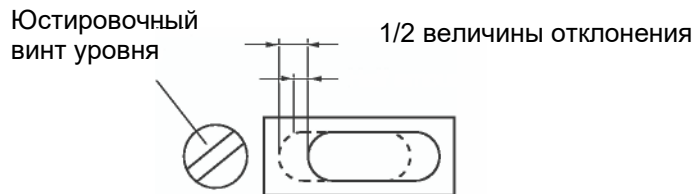

17.3.2 Поверка / юстировка круглого уровня

Юстировка необходима в том случае, если ось круглого уровня не перпендикулярна вертикальной оси инструмента.

Поверка

Тщательно отнивелируйте инструмент, используя только цилиндрический уровень. Если пузырек круглого уровня находится в центре колбы, то юстировка не требуется. В противном случае, выполните следующую процедуру.

Юстировка

Сместите пузырек к центру круглого уровня, регулируя это юстировочной шпилькой, входящей в комплект аксессуаров, три юстировочных винта, которые расположены снизу круглого уровня.



17.3.3 Юстировка сети нитей

Юстировка необходима в том случае, если вертикальная нить перекрестья сетки нитей не перпендикулярна горизонтальной оси зрительной трубы (т.к. необходимо, чтобы любую точку на сетке нитей можно было использовать для измерения горизонтальных углов или вертикальных линий).

Поверка

Установите инструмент на штатив и тщательно отnivelуйте его.

Наведите перекрестье сетки нитей на четко видимую точку А, находящуюся на удалении не менее 50 метров.

Далее, используя закрепительный и микрометричный винты вертикального круга, вращайте зрительную трубу по вертикальной оси и контролируйте, как смещается эта точка вдоль вертикальной сетки нитей. Если окажется, что точка смещается строго по вертикали, то это значит, что вертикальная нить сетки нитей лежит в плоскости, перпендикулярной горизонтальной оси (и юстировка не требуется).

Однако если окажется, что при вертикальном перемещении зрительной трубы точка сместилась в сторону от вертикальной нити, тогда выполните следующую юстировку.

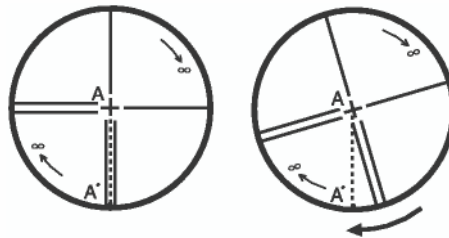

Юстировка

Отвинтите и снимите крышку секции юстировки сетки нитей, вращая ее в направлении против часовой стрелки. Вы увидите четыре крепежных винта окулярной секции.

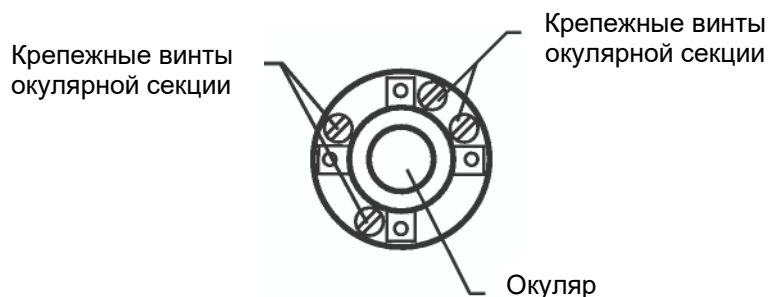

Немного ослабьте все четыре крепежных винта отверткой, которая входит в комплект аксессуаров (запоминая при этом количество поворотов).

Затем поверните окулярную секцию так, чтобы точка А' оказалась на вертикальной нити. По окончании снова заверните все четыре винта на количество оборотов, на которое они были ослаблены.

Выполните поверку еще раз и, если точка А перемещается строго по всей длине вертикальной нити сетки, то дальнейшая юстировка не требуется.

Примечание : После завершения вышеописанной юстировки выполните следующие юстировки:
 Раздел 17.3.4 «Коллимационная ошибка инструмента». Раздел 17.3.6 «Юстировка места нуля вертикального».

17.3.4 Коллимационная ошибка инструмента

Определение коллимационной ошибки необходимо для того, чтобы обеспечить перпендикулярность линии наблюдения и горизонтальной оси инструмента. В противном случае будет невозможно выполнять точные измерения.

Поверка

Установите инструмент на штатив при открытом обзоре на 50-60 метров в обе стороны от инструмента.

Как следует отнелируйте инструмент по цилиндрическому уровню. Наведитесь на точку А, расположенную на удалении приблизительно 50 метров.

Ослабьте только закрепительный винт вертикального круга и разверните зрительную трубу на 180° вокруг горизонтальной оси так, чтобы она была повернута в противоположном направлении.

Наведитесь на точку В, расположенную на том же удалении, что и точка А, и затяните закрепительный винт вертикального круга.

Ослабьте закрепительный винт горизонтального круга и поверните инструмент на 180° вокруг вертикальной оси. Зафиксируйте еще раз точку А и затяните закрепительный винт горизонтального круга.

Ослабьте только закрепительный винт вертикального круга и еще раз разверните зрительную трубу на 180° вокруг горизонтальной оси и зафиксируйте точку С, которая должна совпасть с предыдущей точкой В.

Если точки В и С не совпадают, выполните следующую юстировку.

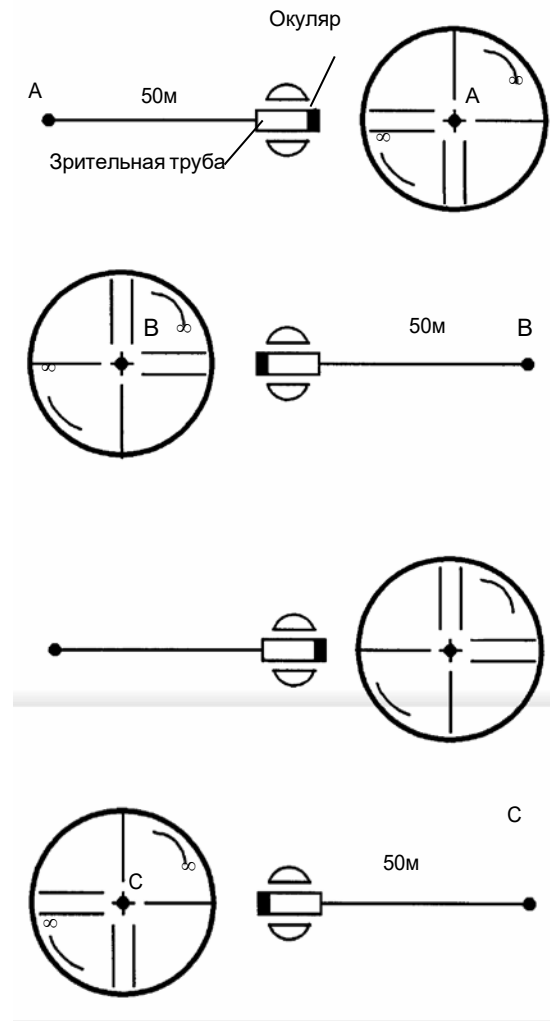

Юстировка

Отвинтите крышку секции для юстировки перекрестья нитей. Между точками В и С найдите точку D, которая должна быть удалена от точки С на величину, равную $1/4$ расстояния между точками В и С. Это обусловлено тем, что видимая ошибка между точками В и С в четыре раза больше реальной ошибки, поскольку в ходе поверки зрительная труба была повернута дважды.

Сдвиньте вертикальную нить сетки нитей и совместите ее с точкой D, регулируя при этом юстировочной шпилькой левый и правый юстировочные винты. По завершении юстировки повторите поверку еще раз. Если точки В и С совмещены, то дальнейшая юстировка не требуется. В противном случае, повторите юстировку.

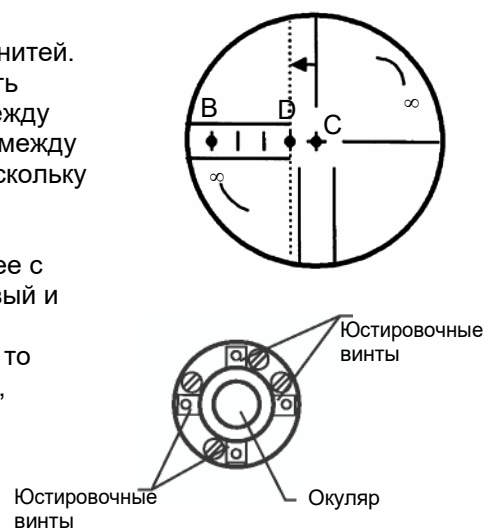

Примечание 1):	Сначала ослабьте на несколько частей оборота юстировочный винт на той стороне, к которой должна быть сдвинута вертикальная нить сетки нитей. Затем подтяните юстировочный винт на противоположной стороне на ту же величину, в результате чего натяжение юстировочных винтов останется прежним. Для того чтобы ослабить винт, вращайте в направлении против часовой стрелки, а чтобы подтянуть - по часовой стрелке, но делайте это как можно медленнее и аккуратнее.
Примечание 2):	По окончании вышеописанной юстировки выполните следующую юстировку. Раздел 17.3.6 «Юстировка места нуля вертикального круга», Раздел 17.2 «Проверка оптической оси».

17.3.5 Проверка / юстировка окуляра оптического отвеса

Данная юстировка необходима для того, чтобы совместить линию наблюдения окуляра оптического отвеса с вертикальной осью (в противном случае, при установке инструмента по оптическому отвесу вертикальная ось прибора не будет располагаться строго в вертикальном положении).

Проверка

Совместите центр пункта с центром оптического отвеса (см. Главу 2 «ПОДГОТОВКА К ИЗМЕРЕНИЯМ»). Разверните инструмент на 180° вокруг вертикальной оси и проверьте расположение центра оптического отвеса.

Если центр оптического отвеса находится точно по центру пункта, то юстировка не требуется. В противном случае, выполните юстировку следующим образом.

Юстировка

Снимите крышку юстировочной секции окуляра оптического отвеса. Вы увидите четыре юстировочных винта. Вращая эти винты юстировочной шпилькой, входящей в комплект аксессуаров, необходимо сдвинуть центр оптического отвеса на 1/2 величины отклонения от центра пункта.

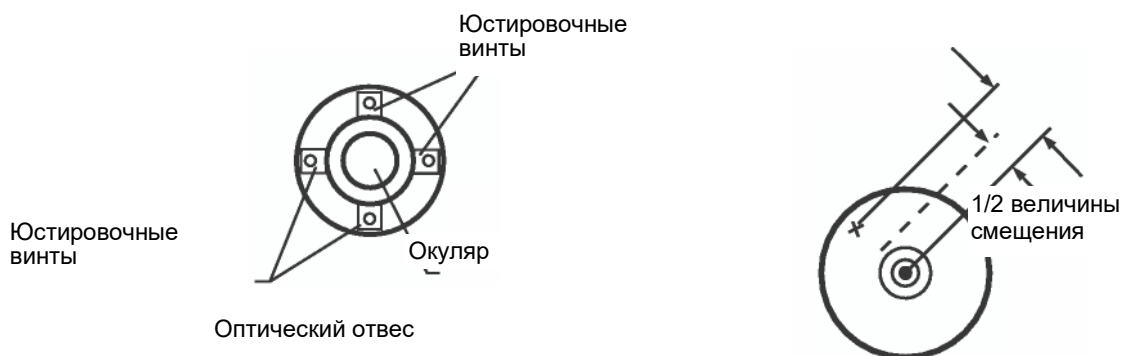

Затем, используя подъемные винты, повторно совместите центр оптического отвеса с центром пункта.

Разверните инструмент на 180° вокруг вертикальной оси еще раз и проверьте положение центра оптического отвеса. Если он совмещен с центром пункта, тогда дальнейшая юстировка не требуется. В противном случае, повторите юстировку.

Примечание: Сначала ослабьте на несколько частей оборота юстировочный винт на стороне, к которой должен быть смещен центр оптического отвеса. Затем подтяните юстировочный винт на противоположной стороне на ту же величину, в результате чего натяжение юстировочных винтов останется прежним. Для того чтобы ослабить винт, вращайте в направлении против часовой стрелки, а чтобы подтянуть - по часовой стрелке, но делайте это как можно медленнее и аккуратнее.

17.3.6 Юстировка места нуля вертикального круга

Если при измерении вертикального угла цели А в положении зрительной трубы «круг лево» и «круг право» суммарная величина прямых и обратных замеров не равна 360° (вертикальный круг отсчитывается от зенита), то половина разности между полученным значением и 360° представляет собой суммарную погрешность верного места нуля. Выполните юстировку. Поскольку юстировка места нуля вертикального угла является критерием для определения начала отсчета в инструменте, будьте особенно внимательны при юстировке.

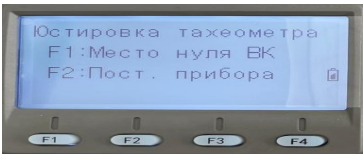
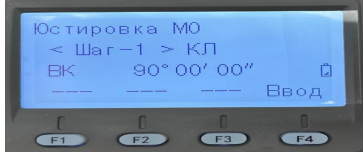
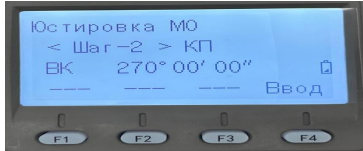
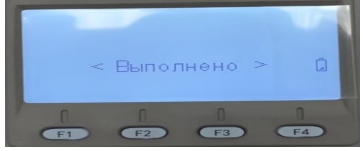
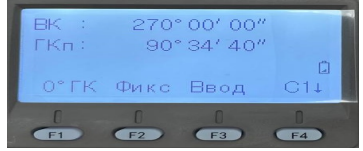
Рабочая процедура	Действие	Экран
<p>Правильно отnivelлируйте инструмент с помощью цилиндрического уровня.</p> <p>При нажатой клавише [F1] включите питание.</p>	<p>[F1] + Питание ВКЛ</p>	
<p>Нажмите клавишу [F1]. Поверните зрительную трубу для установки места нуля.</p>	<p>[F1] Поворот зрит. трубы</p>	
<p>Наблюдайте цель А в зрительную трубу при положении «круг лево». Нажмите клавишу [F4](Ввод). Наблюдайте цель А при положении зрительной трубы «круг право».</p>	<p>Набл. А (круг лево) [F4]</p>	
<p>Нажмите клавишу [F4](Ввод). Измеренное значение установлено. Выполните стандартные угловые измерения.</p>	<p>Набл. А (круг право) [F4]</p>	
<p>Проверьте, чтобы сумма значений вертикальных углов при «круге лево» и «круге право» равнялась 360°. Для этого наведите на цель А при положении трубы «круг лево» и «круг право».</p>		

17.4 Как ввести значение постоянной инструмента

Чтобы ввести значение постоянной инструмента, полученное в разделе 17.1 «Поверка и юстировка постоянной инструмента», выполните следующую процедуру.

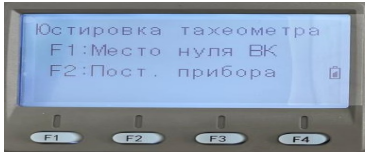
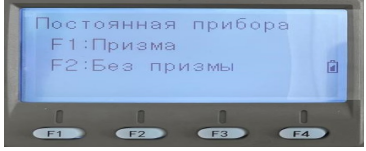
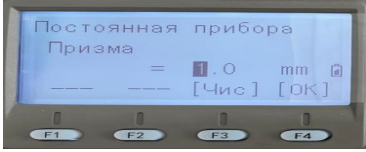
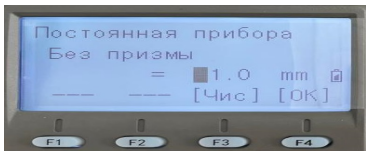
Рабочая процедура	Действие	Экран
При нажатой клавише [F1] включите питание.	[F1] + Питание ВКЛ	
Нажмите клавишу [F2].	[F2]	
Введите значение постоянной призмы. *1),2)	Ввод знач. [F4]	
Введите значение постоянной без призмы	Ввод знач. [F4]	
Отключите питание.		
<p>*1) См. раздел 2.6 «Как вводить буквенно-цифровые символы».</p> <p>*2) Для отмены установки нажмите клавишу [ESC].</p>		

17.5 Учет систематических ошибок инструмента

Рабочая процедура	Действие	Экран
(1) Правильно отnivelлируйте инструмент с помощью цилиндрического уровня.	[F1] + Питание ВКЛ	Юстировка тахеометра 1/2 F1 : Место нуля ВК F2 : Пост. прибора F3 : Поверка осей C1↓
(2) При нажатой клавише [F1] включите питание.		
(3) Нажмите клавишу [F3].	[F3]	Угловые погрешности F1 : Определение F2 : Список значений
(4) Нажмите клавишу [F1].	[F1]	↓ Определение угловых погрешностей
		↓ Юстировка тахеометра (1)Коллимация (2)Нерав. подставок
(5) Наблюдайте цель А в зрительную трубу при положении (вблизи горизонта $\pm 3^\circ$) «круг лево»	Набл. А (круг лево) [F4]	↓ КП /0 ВК: 89°55'50" Наклон= ± 0 Проп Ввод
(6) Нажмите клавишу [F4](Ввод). Пример экрана показывает, что измерение проводится 5 раз в положении зрительной трубы «круг лево».	Поворот зрительной трубы [F4]	КП /5 ВК: 270°04'20" Наклон= ± 0 Ввод
(7) Поверните зрительную трубу в положение «круг право».		↓ (В)Неравенство подставок
(8) Наблюдайте цель А. (9) Нажмите клавишу [F4](Ввод). Повторите процедуры (8) и (9), чтобы количество измерений совпадало с количеством измерений в положении «круг лево». На экран автоматически выводится главное меню.		↓
(10) Наблюдайте цель В (выше или ниже 10° от горизонта) в положении «круг право».	Набл. В (круг право)	КП /0 ВК: 270°04'20" Наклон= $\pm 10^\circ$ Ввод

<p>(11)Нажмите клавишу [F4](Ввод).</p> <p>(12)Поверните зрительную трубу в положение «круг лево».</p> <p>(13)Наблюдайте цель В.</p> <p>(14)Нажмите клавишу [F4](Ввод). Повторите процедуры (13) и (14), чтобы количество измерений совпадало с количеством измерений в положении «круг право». На экран выводится главное меню.</p> <ul style="list-style-type: none"> • Для вывода на экран списка систематических ошибок инструмента: <p>(1) Нажмите клавишу [F3] в режиме юстировки 1/2.</p> <p>(2) Нажмите клавишу [F2]. На экран выводятся значения поправок.</p> <p>(3) Нажмите клавишу [F1]. На экран выводится предыдущее меню.</p>	<p>[F4]</p> <p>Поворот зрит. трубы</p> <p>[F4]</p> <p>[F3]</p> <p>[F2]</p> <p>[F1]</p>	<div data-bbox="975 293 1390 450" style="border: 1px solid black; padding: 5px; text-align: center;"> КП /5 ВК: 89°55'50" Наклон= ±10° Проп Ввод </div> <p style="text-align: center;">↓</p> <div data-bbox="975 488 1390 645" style="border: 1px solid black; padding: 5px; text-align: center;"> Выполнено </div> <div data-bbox="975 748 1390 904" style="border: 1px solid black; padding: 5px;"> Юстировка тахеометра 1/2 F1 : Место нуля ВК F2 : Пост. прибора F3 : Поверка осей C↓ </div> <div data-bbox="975 943 1390 1099" style="border: 1px solid black; padding: 5px;"> Угловые погрешности F1 : Измерение F2 : Список значений </div> <div data-bbox="975 1137 1390 1294" style="border: 1px solid black; padding: 5px;"> МО : -1°57'12" С : -0°00'20" НП : -0°00'20" Выход </div>
<p>1) Среднее значение можно получить на основе 1-10 измерений. Для этого повторите процедуры (5), (6) или (10), (11). Количество измерений фиксируется во второй строке экрана.</p> <p>2) Значения поправок: а) ошибки наклона вертикальной оси (показания датчика наклона по осям X,Y), б) коллимационной ошибки и в) ошибки места нуля вертикального круга выставляются и заносятся в память прибора автоматически.</p> <p>3) Рабочая процедура для установки значения г) ошибки наклона горизонтальной оси.</p> <p>4) Нажав клавишу [F1](Проп) вы можете задать следующую процедуру без изменения последнего значения поправки.</p> <p>5) При нажатии клавиши [F1](Проп) установка завершается без изменения последнего значения поправки.</p>		

17.6 Проверка работоспособности дальномера

Световой сигнал, модулируемый по опорной частоте электронного дальномера, излучается непрерывно. Этот режим используется, главным образом, для проверки частоты.

Рабочая процедура	Действие	Экран
При нажатой клавише [F1] включите питание.	[F1] + Питание ВКЛ	Юстировка тахеометра F1:Место нуля ВК F2:Пост. прибора F3:Проверка осей C1↓
Нажмите клавишу [F4](P↓), чтобы перейти на стр. 2 экрана.	[F4]	Юстировка тахеометра F1:Светодальномер C1↓
Нажмите клавишу [F1](Светодальномер)	[F1]	Проверка дальномера Выход
Нажмите клавишу [F1](Выход). На экран вновь выводится меню режима юстировки 2/2.	[F1]	Юстировка тахеометра F1:Светодальномер C1↓

17.7 Методика поверки

Настоящие методические указания, согласованные ФГУ ГЦИ СИ Ростест-Москва, распространяются на тахеометры электронные (далее тахеометры) и устанавливают методику их первичной и периодической поверки.

Межповерочный интервал периодической поверки тахеометров – 1 год.

17.7.1 Операции поверки

При проведении поверки должны выполняться операции, указанные в таблице 1.

Таблица 1

№ п/п	Наименование операции	№ пункта документа по поверке	Проведение операций при	
			первичной поверке	периодической поверке
1	Внешний осмотр	17.7.7.1	Да	Да
2	Опробование	17.7.7.2	Да	Да
3	Определение метрологических характеристик:	17.7.7.3	Да	Да
3.1	Определение отклонения вертикальной оси при вращении тахеометра.	17.7.7.3.1	Да	Да
3.2	Определение коллимационной погрешности, места нуля и их изменений при перефокусировке зрительной трубы.	17.7.7.3.2	Да	Да
3.3	Определение отклонения от перпендикулярности оси вращения зрительной трубы и вертикальной оси тахеометра.	17.7.7.3.3	Да	Да
3.4	Определение диапазона работы компенсатора	17.7.7.3.4	Да	Да
3.5	Определение систематической погрешности компенсатора на 1' наклона тахеометра.	17.7.7.3.5	Да	Да
3.6	Определение среднего квадратического отклонения (СКО) установки линии визирования.	17.7.7.3.6	Да	Да
3.7	Определение смещения визирной оси, вызываемое перефокусировкой зрительной трубы.	17.7.7.3.7	Да	Да
3.8	Определение отклонения от параллельности визирной оси зрительной трубы и энергетической оси приемопередающего канала.	17.7.7.3.8	Да	Да
3.9	Определение отклонения визирной оси оптического центра от вертикальной оси вращения тахеометра.	17.7.7.3.9	Да	Да
3.10	Определение значения постоянного слагаемого дальномера.	17.7.7.3.10	Да	Да
3.11	Определение среднего квадратического отклонения измерения наклонных расстояний.	17.7.7.3.11	Да	Да
3.12	Определение среднего квадратического отклонения измерения горизонтальных и вертикальных углов.	17.7.7.3.12	Да	Да

17.7.2 Средства поверки

При проведении поверки должны применяться эталоны и вспомогательные средства поверки, приведенные в таблице 2.

Таблица 2

№ пункта документа по поверке	Наименование эталонов, вспомогательных средств поверки и их основные метрологические и технические характеристики
17.7.7.3.1	Встроенный в тахеометр электронный уровень.
17.7.7.3.2	Визирные цели, находящиеся от тахеометра на расстоянии 1,5м; 5м; 10м и бесконечности.
17.7.7.3.3	Две визирные цели, вертикальный угол между которыми не менее 20°.
17.7.7.3.4	Экзаметр с ценой деления не более 1" ГОСТ 13012-67.
17.7.7.3.5	Автоколлиматор АК-0,2У ГОСТ 11898-78.
17.7.7.3.6	Автоколлиматор АК-0,2У ГОСТ 11898-78.
17.7.7.3.7	Визирная цель.
17.7.7.3.8	Отражатель из комплекта тахеометра.
17.7.7.3.9	Марка с миллиметровой сеткой.
17.7.7.3.10	Рулетка измерительная 10м с погрешностью не более $\pm 0,1$ мм; ГОСТ 7502-98; отражатель из комплекта тахеометра.
17.7.7.3.11	Набор контрольных линий (базисов) с погрешностью не более 1мм/км или светодалномер типа СП-2 ГОСТ 19223-90 с погрешностью не более ± 1 мм/км.
17.7.7.3.12	Контрольные углы с погрешностью не более 1/3 погрешности тахеометра, образованные направлениями на коллиматоры (автоколлиматоры).

Допускается применять другие средства поверки, обеспечивающие определение метрологических характеристик с точностью, удовлетворяющей требованиям настоящих методических указаний.

17.7.3 Требования к квалификации поверителей

К проведению поверки тахеометров допускаются лица, изучившие эксплуатационные документы на них, имеющие достаточные знания и опыт работы с ними и аттестованные в качестве поверителя органом Государственной метрологической службы.

17.7.4 Требования безопасности

При проведении поверки тахеометров меры безопасности должны соответствовать требованиям по технике безопасности согласно эксплуатационной документации на тахеометры и поверочное оборудование, правилам по технике безопасности, действующие на месте проведения поверки и правилам по технике безопасности при производстве топографо-геодезических работ.

17.7.5 Условия поверки

При проведении поверки должны соблюдаться в лаборатории следующие нормальные условия измерений:

- температура окружающей среды, °С (20±10)
- относительная влажность воздуха, % не более 80
- атмосферное давление, кПа (мм рт.ст.) 84,0...106,7 (630...800)
- изменение температуры окружающей среды во время поверки, °С/ч не более 1

Полевые измерения должны проводиться при отсутствии осадков, порывов ветра и колебаний изображения в зрительной трубе; приборы должны быть защищены от прямых солнечных лучей.

Тахеометр и средства поверки должны быть установлены на специальных основаниях (фундаментах), не подвергающихся механическим (вибрация, деформация, сдвиги) и температурным воздействиям.

17.7.6 Подготовка к поверке

Перед проведением поверки должны быть выполнены следующие подготовительные работы:

Проверить наличие действующих свидетельств о поверке на средства поверки;
Тахеометр и средства поверки привести в рабочее состояние в соответствии с их эксплуатационной документацией;

Тахеометр и средства поверки должны быть выдержаны на рабочих местах не менее 1ч.

17.7.7 Проведение поверки

17.7.7.1 Внешний осмотр

При внешнем осмотре должно быть установлено соответствие тахеометра следующим требованиям:

Отсутствие коррозии, механических повреждений и других дефектов, влияющих на его эксплуатационные и метрологические характеристики.

Наличие маркировки и комплектности согласно требованиям эксплуатационной документации. Оптические системы должны иметь чистое и равномерно освещенное поле зрения.

17.7.7.2 Опробование

При опробовании должно быть установлено соответствие тахеометра следующим требованиям:

- Отсутствие качки и смещений неподвижно соединенных деталей и элементов.
- Плавность и равномерность движения подвижных частей.
- Правильность взаимодействия с комплектом принадлежностей.
- Работоспособность всех функциональных узлов и режимов.
- Правильность установки уровней.
- Правильность установки сетки нитей зрительной трубы.
- Правильность работы встроенных программ

17.7.7.3 Определение метрологических характеристик

17.7.7.3.1 Определение отклонения вертикальной оси при вращении тахеометра

Отклонение вертикальной оси при вращении тахеометра определяют как разность наименьшего и наибольшего наклона вертикальной оси, измеряемого при вращении тахеометра через интервал 30° . Наклон вертикальной оси измеряется с помощью встроенного электронного уровня, имеющего возможность цифровой индикации на табло тахеометра. Следует выполнить не менее двух определений отклонения вертикальной оси и среднее арифметическое принять за окончательный результат. Отклонение вертикальной оси при вращении тахеометра должно быть не более $10''$.

17.7.7.3.2 Определение коллимационной погрешности, места нуля и измерений при перефокусировке зрительной трубы

Коллимационная погрешность и место нуля тахеометра определяется при наблюдении визирной цели, находящейся в бесконечности, и вычисляется в соответствии с руководством по эксплуатации тахеометра. За изменение коллимационной погрешности и места нуля при перефокусировке зрительной трубы тахеометра принимается наибольшая разность коллимационной погрешности и места нуля, определенная при наблюдении визирных целей, находящихся в бесконечности и на расстояниях: 1,5 м; 5 м и 10 м соответственно. Следует выполнить не менее двух определений коллимационной погрешности, места нуля и их изменения при перефокусировке зрительной трубы и среднее арифметическое значение принять за окончательный результат. Значение коллимационной погрешности, места нуля должно быть не более $20''$, а их изменение при перефокусировке зрительной трубы должно быть не более $5''$.

17.7.7.3.3 Определение отклонения от перпендикулярности оси вращения зрительной трубы и вертикальной оси тахеометра

Отклонение от перпендикулярности оси вращения зрительной трубы и вертикальной оси тахеометра определяется наблюдением двух визирных марок, расположенных в одном створе и имеющих вертикальные углы $\alpha=0$ и α_1 более 20° (менее -20°) и вычисляется по выражению:

$$i = \frac{C_1 - C \sec \alpha_1}{\operatorname{tg} \alpha_1}, \text{ где}$$

C и C_1 – коллимационная погрешность наблюдения визирных марок с вертикальными углами α и α_1 .

Следует выполнить не менее двух определений отклонения оси вращения зрительной трубы и вертикальной оси тахеометра, и среднее арифметическое значение принять за окончательный результат. Отклонение от перпендикулярности оси вращения зрительной трубы и вертикальной оси тахеометра должно быть не более $\pm 20''$.

17.7.7.3.4 Определение диапазона работы компенсатора

Диапазон работы компенсатора определяется на экзаменаторе и вычисляется как разность углов наклона экзаменатора, при которых компенсатор перестает работать. Диапазон работы компенсатора должен соответствовать эксплуатационной документации.

17.7.7.3.5 Определение систематической погрешности компенсатора на 1' наклона тахеометра

Систематическая погрешность компенсатора на 1' наклона тахеометра определяется с помощью экзаменатора, автоколлиматора и вычисляется по выражению:

$$\sigma = \frac{b_1 - b_2}{\beta}, \text{ где}$$

σ – систематическая погрешность компенсатора на 1' наклона оси тахеометра ("/1');

b_1 – отсчет по вертикальному кругу тахеометра при наведении на марку автоколлиматора до начала наклона, (");

b_2 – отсчет по вертикальному кругу тахеометра после его наклона и наведении на марку автоколлиматора, (");

β – угол наклона оси тахеометра (1..3'), задаваемый экзаменатором, (').

Следует выполнить определение систематической погрешности компенсатора на 1' при наклоне оси тахеометра вперед, назад, вправо и влево от среднего положения и среднее арифметическое значение принять за окончательный результат. Систематическая погрешность компенсатора на 1' наклона тахеометра должна быть не более $\pm 1''$.

17.7.7.3.6 Определение СКО установки линии визирования

Допускаемое СКО установки линии визирования определяется с помощью автоколлиматора. Следует выполнить серию наведений сетки нитей тахеометра на марку автоколлиматора после последовательных наклонов тахеометра подъемными винтами трегера вперед, назад, вправо, и влево, фиксируя показания вертикального и горизонтального кругов тахеометра.

СКО установки линии визирования в вертикальной и горизонтальной плоскостях вычисляется по формуле:

$$m_{V_{\Gamma(B)}} = \sqrt{\frac{\sum_{i=1}^n V_{i_{z(\theta)}}^2}{n-1}}, \text{ где}$$

$m_{V_{\Gamma(B)}}$ СКО установки линии визирования в вертикальной (горизонтальной) плоскости;

$V_{i_{z(\theta)}}$ отклонение отсчетов тахеометра по горизонтальному (вертикальному) кругу от их среднего арифметического значения.

n число приемов.

За окончательный результат следует принять наибольшее значение. СКО установки линии визирования не должна превышать 1".

17.7.7.3.7 Определение смещения визирной оси, вызываемое перефокусировкой зрительной трубы

Смещение визирной оси, вызываемое перефокусировкой зрительной трубы, определяется как наибольшая разность угловых отсчетов в вертикальной и горизонтальной плоскостях при многократном, не менее 10 раз, наблюдений визирной цели, осуществляя фокусировку зрительной трубы вращением кремальеры по ходу и против хода часовой стрелки. Смещение визирной оси, вызываемое перефокусировкой зрительной трубы должно быть не более $\pm 1''$.

17.7.7.3.8 Определение отклонения от параллельности визирной оси зрительной трубы и энергетической оси приемопередающего канала

Отклонение от параллельности визирной оси зрительной трубы и энергетической оси приемопередающего канала определяется в соответствии с указаниями руководства по эксплуатации тахеометра.

17.7.7.3.9 Определение отклонения визирной оси оптического центра от вертикальной оси вращения тахеометра

Отклонение визирной оси оптического центра от вертикальной оси вращения тахеометра определяется с помощью марки с миллиметровой сеткой, установленной под оптическим центром на расстоянии 1,5м, и вычисляется как разность двух отсчетов, полученных по марке (проекция сетки нитей оптического центра на марку) и взятых при установке алидады тахеометра через 180°. Отклонение визирной оси оптического центра от вертикальной оси вращения тахеометра должно быть не более $\pm 0,5$ мм.

17.7.7.3.10 Определение значения постоянного слагаемого дальномера

Значение постоянного слагаемого дальномера определяется с помощью измерительной рулетки. Следует растянуть рулетку, над нулевым штрихом установить штатив с тахеометром и, установив штатив с отражателем, на отметку 3...10м, измерить это расстояние тахеометром. Разность между показанием тахеометра и измеряемым отрезком по рулетке принимается за значение постоянного слагаемого дальномера. Значение постоянного слагаемого дальномера должно быть $0 \pm 0,3$ мм.

17.7.7.3.11 Определение допускаемого СКО измерения расстояния

Допускаемое СКО измерения наклонных расстояний определяется путем многократного, не менее 10 раз, измерения не менее 3 контрольных (эталонных) линий, действительные длины которых равномерно расположены в диапазоне измерения расстояния тахеометра. СКО (каждой линии) вычисляется по формуле:

$$m_{S_j} = \sqrt{\frac{\sum_{i=1}^{n_j} (S_{0j} - S_{ij})^2}{n_j}}, \text{ где}$$

m_{S_j} СКО измерения j-й линии;

S_{0j} эталонное (действительное) значение j-й линии;

S_{ij} измеренное значение j-й линии i-м приемом;

n_j число приемов измерений j-й линии.

Допускаемое СКО измерения расстояний не должно превышать значений, которые указаны в эксплуатационной документации.

17.7.7.3.12 Определение среднего квадратического отклонения измерения горизонтальных и вертикальных углов

Допускаемое СКО измерения горизонтальных и вертикальных углов определяется на коллиматорном (автоколлиматорном) стенде путем многократного измерения горизонтального угла ($90 \pm 30^\circ$) и вертикального угла (более $\pm 20^\circ$) не менее шестью приемами. СКО измерения горизонтального и вертикального угла вычисляется по формуле:

$$m_{V_{\Gamma(B)}} = \sqrt{\frac{\sum_{i=1}^n V_{i(\theta)}^2}{n-1}}, \text{ где}$$

$m_{V_{\Gamma(B)}}$ среднее квадратическое отклонение измерения горизонтального (вертикального) угла;

$V_{i(\theta)}$ отклонение результатов измерений горизонтального (вертикального) угла от их среднего арифметического значения;

n число приемов.

Допускаемое СКО измерения горизонтальных и вертикальных углов должно соответствовать требованиям, приведенным в эксплуатационной документации.

17.7.8 Оформление результатов поверки

Результаты поверки оформляются протоколом, составленным в виде свободной таблицы по каждому пункту раздела 7 настоящей методики с указанием предельных числовых значений результатов измерений и их оценки по сравнению с предъявленными требованиями.

При положительных результатах поверки (тахеометр удовлетворяет требованиям настоящих методических указаний) тахеометр признается годным к применению, и на него выдается свидетельство о поверке установленной формы с указанием фактических результатов определения метрологических характеристик.

При отрицательных результатах поверки (тахеометр не удовлетворяет требованиям настоящих методических указаний) тахеометр признается непригодным к применению, и на него выдается извещение о непригодности установленной формы с указанием основных причин.

18 МЕРЫ ПРЕДОСТОРОЖНОСТИ

1. При переноске инструмента всегда удерживайте его за ручку или за стойки. Никогда не переносите прибор, удерживая его за зрительную трубу, так как это может повредить ее внутреннее крепление и снизить точность инструмента.
2. Никогда не направляйте инструмент без специального фильтра прямо на солнце. Это может повредить компоненты внутри инструмента.
3. Всегда защищайте инструмент от высокотемпературного воздействия. На прямом солнце температура внутри инструмента легко может достичь 70°C и выше, что снижает срок службы прибора.
4. Прибор должен храниться в помещении при температуре от –30 до 60°C.
5. При проведении высокоточных измерений, обеспечьте инструменту теньюю завесу, чтобы уберечь его и штатив от воздействия прямых солнечных лучей.
6. Любое резкое изменение температуры инструмента или призмы (например, при выгрузке инструмента из нагретого автомобиля), может привести к временному уменьшению диапазона измеряемых расстояний.
7. Перед тем как открывать транспортировочный ящик и доставать из него инструмент, сначала положите ящик на горизонтальную поверхность, а затем открывайте его.
8. При укладывании инструмента в транспортировочный ящик проверьте, чтобы контуры прибора совпадали с контурами полости ящика. Положите инструмент зрительной трубой вверх.
9. При перевозке прибора обеспечьте дополнительный амортизатор или демпфер, чтобы избежать воздействия на прибор резких толчков или вибрации.
10. После работы удалите с инструмента пыль при помощи специальной щетки (входит в комплект), после чего протрите его салфеткой.
11. Для очищения поверхности линзы, сначала удалите щеткой пыль. Затем, используя чистую без ворса хлопчатобумажную салфетку, смоченную в спирте (или эфирной смеси), осторожно протрите линзу, делая вращательные движения от центра.
12. Даже в случае возникновения каких-либо отклонений от нормы в работе инструмента, никогда не пытайтесь самостоятельно разбирать или смазывать его. Всегда обращайтесь на фирму GT или к ее представителю в вашем регионе.
13. Для удаления пыли с поверхности инструмента никогда не применяйте разбавитель или бензин. Используйте чистую салфетку, смоченную в нейтральном очистителе.
14. После продолжительного периода работы проверяйте каждую деталь штатива. Детали (винты или зажимы) могут самопроизвольно ослабляться.

19 ИСТОЧНИКИ ПИТАНИЯ

При использовании встроенной батареи BDC25H

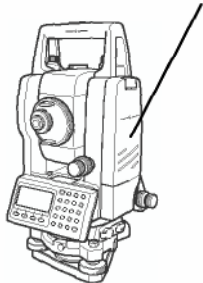

Серия GT-1002RW

Зарядка

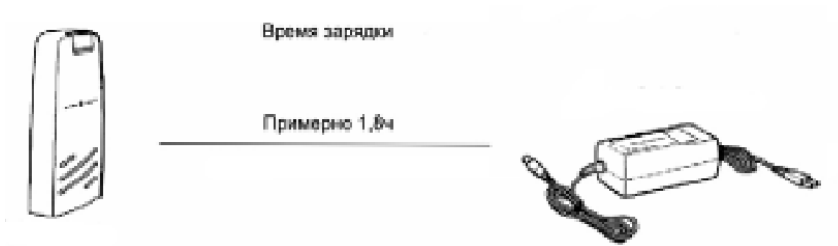

Быстрая зарядка
BDC25H для работы
от сети перем. тока с
напряж. 220В

20 ПРИЗМЕННЫЕ СИСТЕМЫ

Призменные системы могут быть подобраны специально для ваших задач.

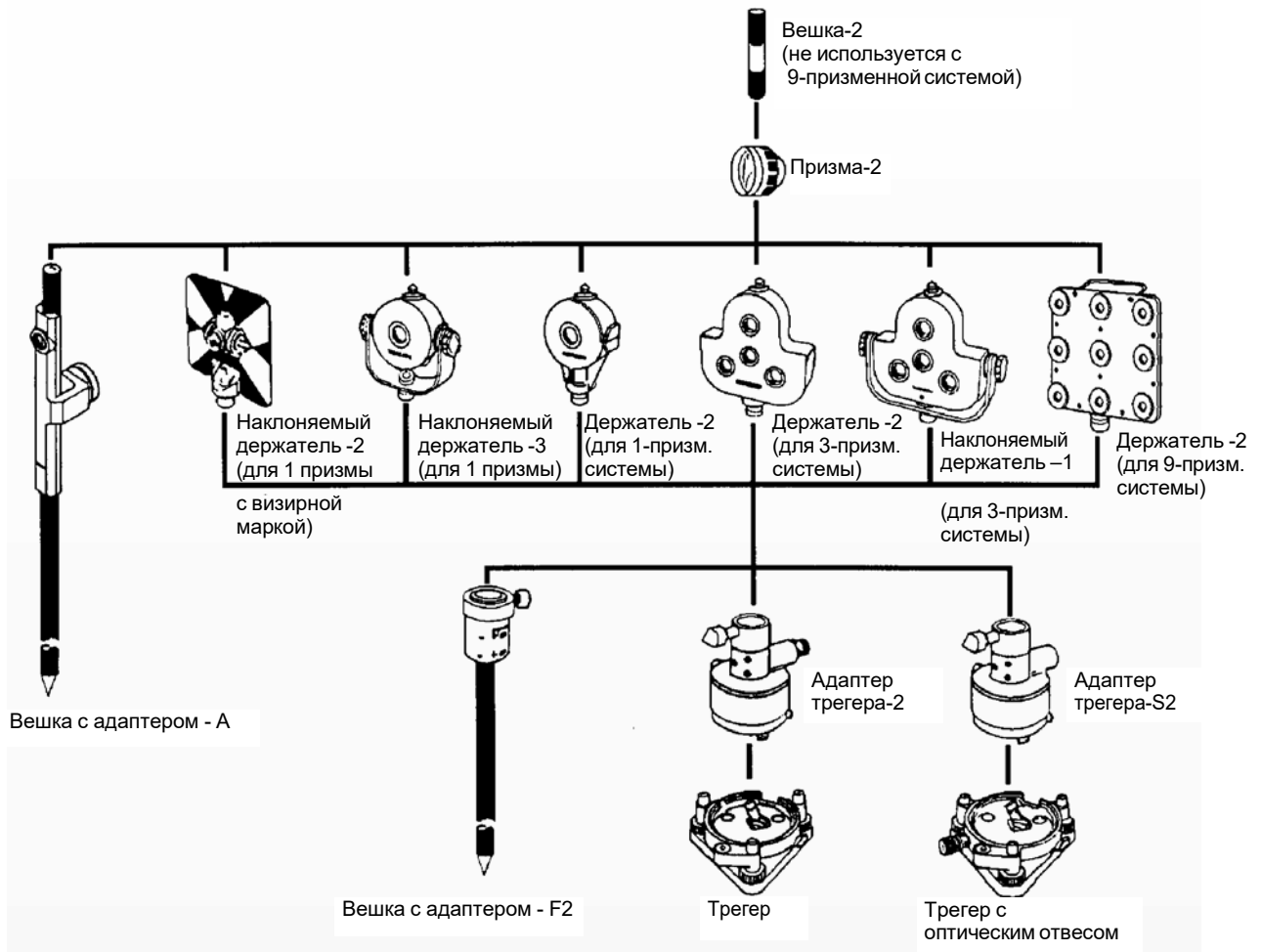

В зависимости от решаемых задач комбинацию призм можно изменить.

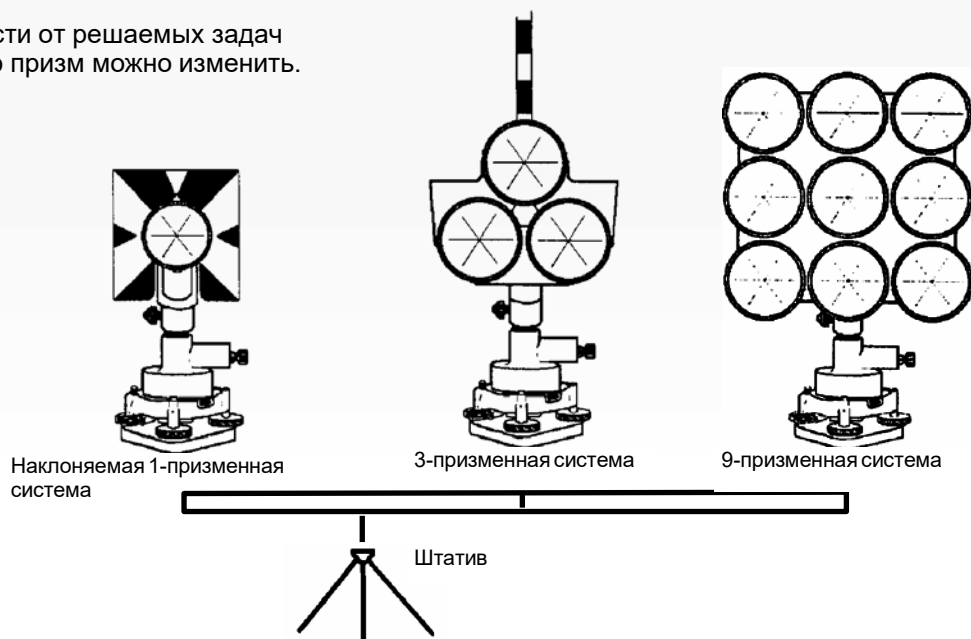

Рекомендуется перед использованием призменных систем установить их высоту равной высоте инструмента. Для регулировки высоты призменной системы измените положение с помощью четырех крепежных винтов.

21 СООБЩЕНИЯ ОБ ОШИБКАХ

Код ошибки	Описание	Меры по устранению
Необходимы 3 точки	Для вычисления площади необходимо как минимум три точки.	Введите необходимые данные, содержащиеся в файле, и повторите вычисления.
Ошибка расчёта	Вычисление невозможно из-за данных ввода.	Введите корректные данные.
Ошибка удаления	Невозможно удалить координаты.	Подтвердите данные и повторите удаление.
Сигнал прерван	Как правило, выводится при измерении коротких расстояний до призмы в безотражательном режиме или при сильном солнечном освещении.	Используйте вместо призмы визирную марку или переключитесь из безотражательного режима в режим измерения по призме.
E35	Выводится на экран, когда измерение недоступных высот выполняется в диапазоне $\pm 6^\circ$ от зенита или надира.	Выполните измерение в диапазоне, выходящем за рамки $\pm 6^\circ$ от зенита или надира.
E60 – E69	Сбой в работе светодальномера.	Требуется ремонт инструмента.
E71	Выводится на экран, когда определение места нуля вертикального круга было выполнено по неправильной процедуре.	Проверьте процедуру поверки и проведите повторную юстировку.
E72	Выводится на экран, когда в результате юстировки было неправильно установлено место нуля.	Требуется ремонт или юстировка инструмента.
E73	При юстировке места нуля на вертикальном круге инструмент не был отгоризонтирован.	Отгоризонтируйте инструмент, после чего повторите юстировку.
E80-89	Ошибки выводятся на экран при сбое во время обмена данными между тахеометрами серии GT-230N и внешним устройством.	Убедитесь в правильности выполнения действий и проверьте подсоединение кабелей.
E90 – E99	Сбой в системе внутренней памяти.	Требуется ремонт инструмента.
Файл есть	Файл под таким именем уже существует.	Используйте другое имя файла.
Предел числа файлов	При создании файла уже существуют 30 файлов.	Перекачайте и/или удалите файлы, если это возможно.
Ошибка удаления	Невозможно выполнить очистку памяти.	Проверьте данные для удаления и попытайтесь выполнить удаление еще раз.
Вне допуска	Введенное значение вне допуска.	Осуществите правильный ввод.
Сбой в памяти	Сбой во внутренней памяти.	Выполните полную очистку внутренней памяти.

Мало памяти	Недостаточно свободного места во внутренней памяти.	Перекачайте данные из внутренней памяти в компьютер и/или удалите файлы
Нет данных	В режиме поиска данные не найдены.	Проверьте критерии поиска и повторите попытку
Такого файла нет	Во внутренней памяти файл отсутствует.	Создайте файлы, если это необходимо.
Файл не выбран	Не выбран рабочий файл	Выберите нужный рабочий файл и подтвердите свой выбор.
Базис мал	При выполнении линейных измерений на пункте горизонтальное проложение между первым и вторым пунктом менее 1 метра.	Горизонтальное проложение между первым и вторым пунктом должно быть более 1 метра.
Лежат на окружности	Известные точки и станция находятся на одной окружности в режиме обратной засечки.	Возьмите другую точку.
Такой номер есть	Точка с таким названием уже существует во внутренней памяти.	Проверьте название точки и введите его снова.
Такой номер точки есть	Выводится на экран, когда вы вводите неверное название, или при присутствии во внутренней памяти пункта с тем же номером.	Введите правильное название или удалите уже существующий с таким же номером пункт из внутренней памяти.
Ошибка диапазона	При определении координат нового пункта невозможно выполнить вычисление по результатам измерений.	Повторите измерения.
Наклон велик	Наклон инструмента превышает 3 угловые минуты.	Отгоризонтируйте инструмент, чтобы избавиться от угла наклона
V ANGLE ERROR H ANGLE ERROR VH ANGLE ERROR	Сбой в системе измерения углов.	Требуется ремонт инструмента.

- Если ошибка продолжает повторяться, обратитесь к региональному дистрибьютору ООО Геотехнологии.

22 ТЕХНИЧЕСКИЕ ХАРАКТЕРИСТИКИ

Объектив

Длина	: 157мм
Диаметр объектива	: 45мм (дальномера: 50мм) :
Увеличение	30×
Изображение	: Прямое
Угол поля зрения	: 1°30'
Разрешающая способность зрительной трубы	: 3"
Наименьшее расстояние визирования	: 1 м
Подсветка сетки нитей	: Присутствует

Измерение расстояний

Дальность измерений

Модель	Призма	Атмосферные условия	
		Условия 1	Условия 2
GT-1002RW	Отр.пленка	1200м	-
	1 призма	3200м	3500м
	3 призмы	3700м	5000м
	Без отраж.	1200м	1200м

Условия 1: Слабая дымка с видимостью примерно 20км, умеренный солнечный свет, слабая тепловая турбулентность.

Условия 2: Отсутствие дымки, видимость около 40 км, облачная погода при отсутствии тепловой турбулентности.

СКО измерения расстояний : $(2 + 2 \times 10^{-6} \times D)$ мм;
где D – измеренное расстояние в миллиметрах

Дискретность отсчетов

Режим точных измерений : 1мм или 0,2мм
Режим грубых измерений : 10мм или 1мм
Режим слежения : 10мм

Отображение измерений на экране : 11цифр: максимальное значение на экране ±9999999,9999м

Период измерений

Режим точных измерений 1,0сек. (первоначально 4сек.)
Режим грубых измерений 0,5сек. (первоначально 3сек.)
Режим слежения 0,3сек. (первоначально 1сек.)
Первоначальный период измерений зависит от внешних атмосферных условий и точности наведения на призму

Диапазон поправки за атмосферу : от -999,9ppm до +999,9ppm, шаг 0,1ppm
Диапазон поправки за постоянную призмы : от -99,9 мм до +99,9 мм, шаг 0,1 мм

Коэффициент пересчета м/фт : 1 метр = 3,2808398501 фута (международный фут)
1 метр = 3,2808333333 фута (фут США)

Электронное измерение углов

Отсчетная система	: Датчик штриховой кодировки
Система определения отсчета:	
Горизонтальный угол	: 2 стороны
Вертикальный угол	: 1 сторона
Дискретность	: 5" / 1" (1мгон / 0,2мгон)
СКО измерения углов (стандартное отклонение по DIN 18723)	
GT-1002RW	: 3" (1мгон)
Период измерений	: Менее чем 0,3сек
Диаметр круга	: 71мм

Поправка за наклон инструмента (ввод)

Датчик наклона	: Автокомпенсатор вертикальных углов
Тип датчика	: Жидкостный
Диапазон работы	: $\pm 3'$
Погрешность компенсации	: 1"

Другие характеристики

Цена деления уровней:	
Круглый уровень	: 10"/2 мм
Цилиндрический уровень	: 30"/2 мм
Оптический отвес	
Увеличение	: $\times 30$
Диапазон фокусировки	: от 0,5м до бесконечности
Изображение	: Прямое
Угол поля зрения	: 1°30'
Лазерный отвес (только для приборов с лазерным отвесом)	
Тип источника	: Полупроводниковый светодиод (видимый лазер)
Длина волны	: 633нм
Выходная мощность	: 1мВт
Класс лазерного устройства	: КЛАСС 2 (II)
Размеры	: 350(высота) \times 187(ширина) \times 190(длина) мм
Вес	
Инструмент	
(с батареей)	: 5,05 кг
(без батареей)	: 4,56кг
Транспортировочный ящик	: 3,4кг
Диапазон рабочих температур	: от -35°С до +60°С
Защита от воды	: IP66

Встраиваемая батарея BDC25H

Выходное напряжение	: 7,2 В
Емкость	: 2,5 Ач
Наибольшее время работы (при полной зарядке) при +20°C	
Включая измерение расстояний	: 8 часов (40000 точек)
Только измерение углов	: 20 часов
Вес	: 0,3кг □

Зарядное устройство ЗР10-N0512

Входное напряжение	: 220В
Частота	: 50Гц
Время зарядки (при +20°C/ +68°F) батареи BDC25H	1,8 часа
Время разрядки (при +20°C/ +68 °F) батареи BDC25H	8 часов (при полной зарядке батареи) :
Рабочая температура	От +10°C до +40°C
Сигнал о начале зарядки	: Красный индикатор
Сигнал о проведении разрядки	: Желтый индикатор
Сигнал о завершении зарядки	: Зеленый индикатор
Вес	: 0,5 кг

Период использования батареи зависит от условий окружающей среды и операций, выполняемых при работе с тахеометром серии GT-1002RW.

1 МЕРЫ ПРЕДОСТОРОЖНОСТИ ПРИ ЗАРЯДКЕ И ХРАНЕНИИ БАТАРЕИ

На емкости батареи и на сроке ее службы негативно сказываются любые из приведенных ниже случаев, которые могут возникнуть при зарядке, разрядке и хранении батареи.

1. Зарядка

На рис.1 представлена зависимость эффективности зарядки или разрядки батареи от температуры окружающего воздуха. Как видно из рисунка, наиболее оптимальна зарядка при нормальной температуре (от +10°C до +20°C), а с ростом температуры эффективность зарядки снижается. Поэтому лучше всего заряжать батарею при нормальной температуре, чтобы полностью использовать ее емкость и иметь максимальный по продолжительности цикл работы от одной зарядки. К тому же, если батарея часто избыточно перезаряжается или заряжается при высокой температуре, то срок ее службы сокращается.

Примечание : Заряд в 0,1 Кл означает, что сила тока при подзарядке составляла 0,1 от емкости батареи.

2. Разрядка

На рис. 2 показаны температурные характеристики при разрядке батарей. Разрядная емкость при высокой температуре такая же, как и при нормальной температуре. При разрядке в низкотемпературных условиях батарея имеет пониженную разрядную емкость, а так же более низкое разрядное напряжение. К тому же, если батарея часто сильно перезаряжается, то срок ее службы сокращается.

Примечание : Разряд в 1 Кл означает, что сила тока при разрядке батареи была равна ее емкости.

3. Хранение

На рис. 3 показана зависимость остаточной емкости батареи при хранении в различных температурных условиях. При увеличении, как периода хранения, так и температуры хранения, емкость батареи уменьшается. Однако это не означает, что при хранении наносится ущерб работоспособности батареи. Сразу после зарядки батарея с пониженной емкостью будет готова к работе. Всегда проводите зарядку батареи перед ее использованием. Если батарея не использовалась в течение длительного периода времени или хранилась при высокой температуре, то для восстановления ее емкости проведите операцию зарядка/разрядка 3 или 4 раза. Хранение при высокой температуре может отрицательно сказаться на сроке службы батареи.

Перед отправкой с завода батарея полностью заряжается. Однако ее емкость может значительно уменьшиться, если несколько месяцев уходит на то, чтобы доставить ее потребителю, а так же если батарея хранилась при высокой температуре или транспортировалась через регион с жарким климатом. В этом случае следует 3-4 раза зарядить и разрядить батарею, чтобы полностью восстановить ее емкость.

Если батарея не будет использоваться в течение длительного периода времени, то хранить ее всегда следует при нормальной или пониженной температуре. Это продлит срок службы батареи.



Рис. 1 Подзарядка



Рис. 2 Разрядка

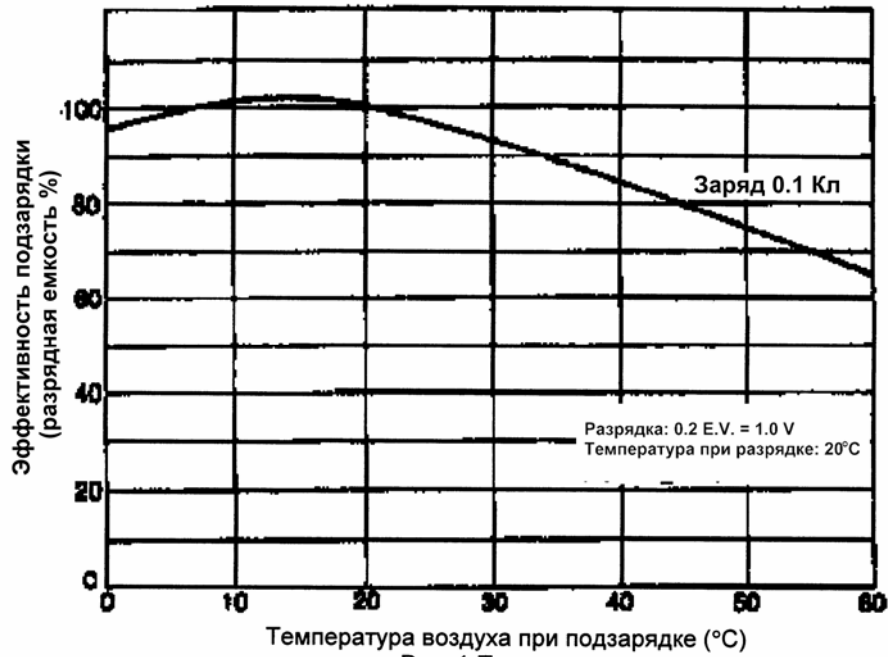
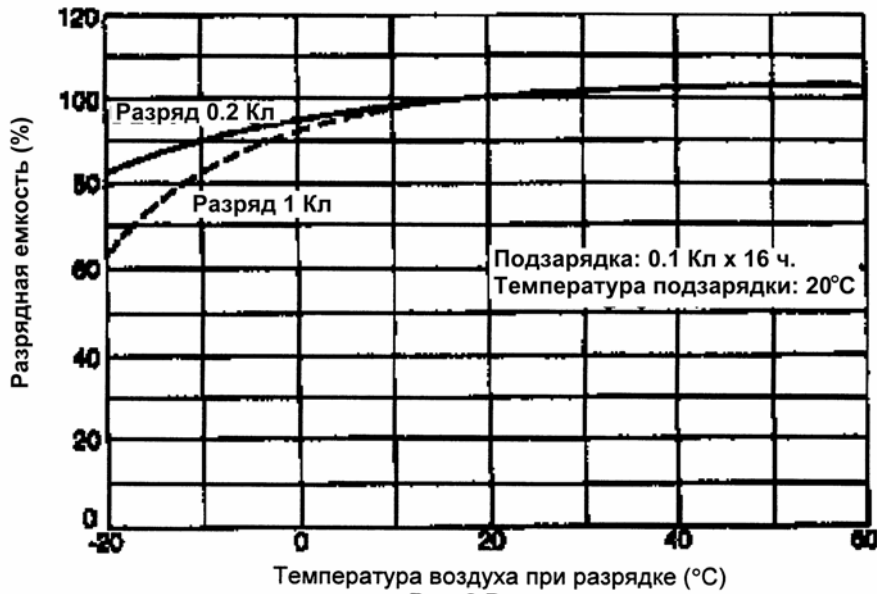

Рис. 3 Хранение

ДЛЯ ЗАМЕТОК
