

STIHL®

STIHL TS 700, 800

Инструкция по эксплуатации



Содержание

К данной инструкции по эксплуатации	2
Указания по технике безопасности и технике работы	2
Примеры применения	13
Отрезные шлифовальные круги	16
Отрезные шлифовальные круги на основе синтетических смол	17
Алмазные отрезные шлифовальные круги	18
Монтаж подшипника с защитой	21
Натяжение клинового ремня	27
Насаживание / Замена отрезного шлифовального круга	28
Топливо	29
Заправка топливом	31
Пуск / остановка мотора	32
Система воздушного фильтра	34
Настройка карбюратора	35
Искрозащитная решетка в глушителе	37
Свеча зажигания	38
Устройство запуска	39
Замена клинового ремня	39
Направляющая тележка	40
Хранение устройства	40
Указания по техобслуживанию и техническому уходу	41
Минимизация износа, а также избежание повреждений	43
Важные комплектующие	44
Технические данные	46
Специальные принадлежности	47



TS 700, TS 800

Указания по ремонту	48
Устранение отходов	48
Декларация о соответствии стандартам ЕС	48

Уважаемые покупатели,
большое спасибо за то, что вы
решили приобрести
высококачественное изделие фирмы
STIHL.

Данное изделие было изготовлено с применением передовых технологий производства, а также с учетом всех необходимых мер по обеспечению качества. Мы стараемся делать все возможное, чтобы Вы были довольны данным агрегатом и могли беспрепятственно работать с ним.

При возникновении вопросов относительно Вашего агрегата, просим вас обратиться, к Вашему дилеру или непосредственно в нашу бытовую компанию.

Ваш



Др. Nikolas Stihl

Данная инструкция по эксплуатации защищена авторским правом. Компания оставляет за собой все права, особенно право на распространение, перевод и обработку материала с помощью электронных систем.

К данной инструкции по эксплуатации

Картинки-символы

Все картинки-символы, которые нанесены на устройство, объясняются в данной инструкции по эксплуатации.

В зависимости от устройства и оснащения на устройстве могут быть нанесены следующие картинки-символы.



Топливный бак; топливная смесь из бензина и моторного масла

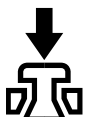

Приведение в действие декомпрессионного клапана

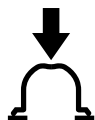

Приведение в действие ручной топливной помпы



Подсоединение для подачи воды, запорный кран



Натяжная гайка для ремня



Снять пусковую рукоятку

Обозначение разделов текста



ПРЕДУПРЕЖДЕНИЕ

Предупреждение об опасности несчастного случая и травмы для людей а также тяжёлого материального ущерба.



УКАЗАНИЕ

Предупреждение о возможности повреждения устройства либо отдельных комплектующих.

Техническая разработка

Компания STIHL постоянно работает над дальнейшими разработками всех машин и устройств; поэтому права на все изменения комплектации поставки по форме, технике и оборудованию мы должны оставить за собой.

Поэтому относительно указаний и рисунков данной инструкции по эксплуатации не могут быть предъявлены никакие претензии.

Указания по технике безопасности и технике работы



При работе с абразивно-отрезным устройством необходимо принимать особые меры предосторожности, т.к. работа производится с очень высокой скоростью вращения абразивно-отрезного круга.



Перед первичным вводом в эксплуатацию внимательно ознакомиться с инструкцией по эксплуатации, хранить ее в надёжном месте для последующего пользования.



Несоблюдение мер безопасности может быть опасным для жизни.

Соблюдать действующие в данной стране правила безопасности, например, профсоюзов, фондов социального страхования, органов по охране труда и других учреждений.

Для работодателей в Европейском Союзе обязательной является директива 2009/104/EC – безопасность и защита здоровья операторов при эксплуатации ими машин и агрегатов.

Каждый работающий с агрегатом впервые: должен пройти инструктаж по безопасной эксплуатации устройства у дилера или другого специалиста – либо пройти специальный курс обучения.

Несовершеннолетние к работе с агрегатом не допускаются – за исключением лиц старше 16 лет, проходящие обучение под присмотром.

Вблизи работающего агрегата не должны находиться дети, животные и зрители.

При неиспользовании агрегат следует установить так, чтобы он не представлял собой потенциальной опасности. Защитить агрегат от несанкционированного использования

Пользователь несет ответственность за несчастные случаи или опасности, угрожающие другим людям либо их имуществу.

Мотоустройство разрешается передавать или давать напрокат только тем лицам, которые хорошо знакомы с данной моделью и обучены обращению с нею.

Применение агрегатов, вырабатывающих сильный шум, может быть по времени ограничено как национальными, так и местными нормами.

Работающие с агрегатом люди должны быть отдохнувшими, здоровыми и в хорошем физическом состоянии.

Тот, кому по состоянию здоровья не следует напрягаться, должен обратиться к врачу за консультацией, может ли он работать с данным агрегатом.

Только для людей с имплантированным кардиостимулятором: система зажигания данного агрегата генерирует очень незначительное электромагнитное поле. Влияние электромагнитного поля на отдельные типы кардиостимуляторов не удаётся исключить полностью. Во избежание риска для здоровья компания STIHL рекомендует обратиться за консультацией к лечащему врачу и изготовителю кардиостимулятора.

Работа с агрегатом после употребления алкоголя, лекарств, снижающих скорость реакции, или наркотиков не разрешается.

При неблагоприятных погодных условиях (снег, лед, ураганный ветер) отложить проведение работ – **повышенная опасность несчастного случая!**

Агрегат предусмотрен только для абразивно-отрезной резки. Он не пригоден для резки древесины или деревянных предметов.

Асбестовая пыль чрезвычайно вредна для здоровья – **ни в коем случае не резать асбест!**

Применение агрегата для других целей не допускается, так как это может привести к несчастным случаям или повреждению агрегата.

Не вносить какие-либо изменения в конструкцию агрегата – это может отрицательно сказаться на безопасности. Компания STIHL снимает с себя ответственность за ущерб, нанесенный людям и имуществу, вследствие применения не допущенных к эксплуатации навесных устройств.

Использовать только отрезные круги или принадлежности, допущенные компанией STIHL, либо аналогичные по своим техническим характеристикам. При возникновении вопросов обратиться к специализированному дилеру. Применять абразивно-отрезные круги или принадлежности только высокого качества. В противном случае, существует опасность несчастных случаев либо повреждения агрегата.

Компания STIHL рекомендует применение оригинальных абразивно-отрезных кругов STIHL. Они оптимально согласованы по своим свойствам с агрегатом и соответствуют требованиям пользователя.

Не применять мойку высокого давления для очистки агрегата. Сильная струя воды может повредить детали агрегата.

Агрегат не опрыскивать водой.



Запрещается применять пильные диски, твердосплавные, спасательные, дереворежущие или иные зубчатые инструменты – **опасность получения смертельной травмы!** В противоположность равномерному съему частиц при эксплуатации абразивно-отрезных дисков, зубья пильного диска с долотообразными зубьями при резке могут застрять в материале. Это способствует агрессивной резке, что может привести к возникновению неконтролируемых, чрезвычайно опасных реактивных сил (обратный удар) агрегата.

Одежда и оснащение

Носить предписанную одежду и оснащение.



Одежда должна соответствовать цели применения и не должна мешать при работе. Рекомендуется плотно прилегающая одежда – комбинезон, а не рабочий халат!

При резке стали рекомендуется защитная одежда из трудно воспламеняемого материала (например, из кожи или огнестойкого хлопка) – но ни в коем случае не из синтетического волокна – **опасность возгорания вследствие искрения!**

На одежде не должно быть следов горючих материалов (опилки, топливо, масло и т.п.).

Не носить во время работы одежду, которая могла бы зацепиться за подвижные детали агрегата – шарф, галстук и украшения. Длинные волосы связать и закрепить.



Носить **защитные сапоги** с нескользящей рифленой подошвой и носками со стальной вставкой.



Носить **защитную каску** при угрозе получения травмы от падающих вниз предметов. Носить защитную маску и обязательно **защитные очки** – опасность травмы при ударе поднятыми воздушным вихрем или отбрасываемыми в сторону предметами.

Защитная маска не является достаточной защитой для глаз.

Во время работы могут образоваться пыль (например, кристаллический материал из разрезаемого предмета), испарения и дым – **опасность для здоровья!**

При образовании пыли всегда следует носить **пылезащитную маску**.

При возможном возникновении паров или дыма (например, при резке многослойных материалов) следует носить **респиратор**.

Носить средства "индивидуальной" **защиты слуха**, например, беруши.



Надевайте прочные рабочие перчатки из износостойкого материала (например, из кожи).

Компания STIHL предлагает широкий ассортимент средств индивидуальной защиты.

Транспортировка агрегата

Всегда следует останавливать двигатель.

Агрегат следует переносить только за трубчатую рукоятку – абразивно-отрезной круг направлен назад, а горячий глушитель в сторону от тела.

Не дотрагиваться до горячих деталей агрегата, в особенности до поверхности глушителя – **опасность ожога!**

Ни в коем случае не перевозить агрегат с установленным абразивно-отрезным кругом – **опасность разрушения!**

На транспортных средствах: мотоприбор заблокировать от опрокидывания, повреждения и вытекания топлива.

Заправка топливом



Бензин легко воспламеняется – не работать вблизи огня – не проливать топливо – не курить.

Перед заправкой **выключить двигатель**.

Не заправлять топливом, пока двигатель не охладится полностью – топливо может перелиться – **опасность пожара!**

Крышку бака открывать осторожно, чтобы избыточное давление понижалось медленно и топливо не могло выбрызгиваться.

Заправку производить только в хорошо проветриваемых местах. Если топливо было пролито, агрегат следует немедленно очистить – следить за тем, чтобы топливо не попало на одежду, в противном случае одежду немедленно сменить.

На блоке двигателя может скапливаться пыль, в особенности вокруг карбюратора. При пропитывании пыли бензином существует опасность возгорания. Блок двигателя следует регулярно очищать от пыли.



Обратить внимание на наличие негерметичности! При утечках топлива, двигатель не запускать – **опасность для жизни вследствие ожогов!**

Различные абразивно-отрезные устройства могут оснащаться разными крышками топливного бака:

Крышка топливного бака с байонетным затвором

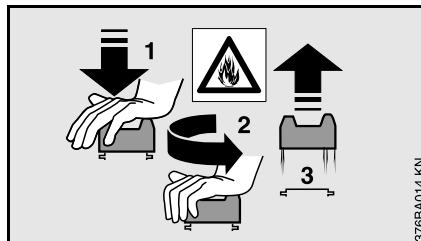

Ни в коем случае не открывать и не закрывать байонетный затвор крышки топливного бака с помощью инструмента. Это может привести к повреждению крышки и утечке топлива.

После заправки топливом тщательно закрыть байонетный затвор крышки топливного бака.

Крышка топливного бака с замком топливного бака с резьбой



После заправки топливом затянуть, по возможности, до отказа запорное устройство бака.

Благодаря этому снижается опасность отвинчивания запорного устройства бака из-за вибраций мотора и, как следствие, опасность вытекания топлива.

Абразивно-отрезное устройство, опоры шпинделя

Исправные опоры шпинделя обеспечивают точное вращение абразивно-отрезного круга с алмазным напылением без радиального и торцевого биения – при необходимости, обратиться к специализированному дилеру.

Абразивно-отрезные круги

Выбор абразивно-отрезных кругов

Абразивно-отрезные круги должны быть допущены для выполнения ими резки вручную. Запрещается применять другие абразивные инструменты и дополнительные устройства – **опасность несчастного случая!**

Абразивно-отрезные круги пригодны для различных материалов: обратить внимание на маркировку отрезных кругов.

Как правило, компания STIHL рекомендует, влажную резку.

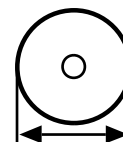

Соблюдайте внешний диаметр абразивно-отрезного круга.

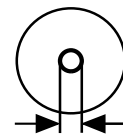

Диаметры шпиндельного отверстия абразивно-отрезного круга и вала абразивно-отрезного устройства должны совпадать.

Шпindelное отверстие проверить на наличие повреждений. Не используйте абразивно-отрезные круги с поврежденным шпindelным отверстием – **опасность несчастного случая!**



Допустимое число оборотов абразивно-отрезного круга должно быть равным максимальному числу оборотов шпинделя абразивно-отрезного устройства или превышать его! - см. главу "Технические характеристики".

Перед установкой использованные абразивно-отрезные круги, следует проверить на наличие трещин, сколов, износ сердечника, плоскостность, усталость сердечника, повреждения или утрату сегментов, признаки перегрева (изменение цвета) и возможные повреждения шпindelного отверстия.

Ни в коем случае не применять растрескавшиеся, раскрошившиеся или изогнутые абразивно-отрезные круги.

Низкокачественные либо не допущенные абразивно-отрезные круги с алмазным напылением могут вибрировать во время резки. Такие вибрации могут стать причиной торможения этих абразивно-отрезных дисков с алмазным напылением или застревания их в разрезе – **опасность обратной отдачи!** Обратная отдача может привести к смертельным травмам. Постоянно

или периодически вибрирующие абразивно-отрезные круги с алмазным напылением следует немедленно заменить.

Запрещается рихтовать абразивно-отрезные круги с алмазным напылением.

Не использовать абразивно-отрезные круги, упавшие на землю – поврежденные абразивно-отрезные круги могут разломиться – **опасность несчастного случая!**

При использовании абразивно-отрезных кругов на основе синтетической смолы следует соблюдать срок их годности.

Монтаж абразивно-отрезных кругов

Осмотреть шпindel абразивно-отрезного устройства, не эксплуатировать абразивно-отрезное устройство с поврежденным шпинделем – **опасность несчастного случая!**

При применении абразивно-отрезных кругов с алмазным напылением соблюдать указанное стрелкой направление вращения.

Установить переднюю нажимную шайбу – затянуть до отказа натяжной болт – абразивно-отрезной круг повернуть рукой, при этом, провести визуальный контроль радиального и торцевого биения.

Хранение абразивно-отрезных кругов

Абразивно-отрезные круги хранить в сухом месте, при плюсовой температуре, на ровной поверхности,

при постоянной температуре – **опасность разрушения и растрескивания!**

Отрезные круги следует предохранять от падения на землю или жесткого контакта с какими-либо предметами.

Перед запуском

Проверить эксплуатационную безопасность абразивно-отрезного устройства – обратить внимание на соответствующую главу в инструкции по эксплуатации:

- Проверить топливную систему на герметичность, особенно видимые детали, например, замок бака, шланговые соединения, ручной топливный насос (только у бензопил с ручным топливным насосом). При наличии негерметичности либо повреждения двигателя не запускать – **опасность возникновения пожара!** Агрегат до ввода в эксплуатацию следует отдать в ремонт специализированному дилеру
- Проверить пригодность абразивно-отрезного круга для разрезаемого материала, а также исправность и правильность монтажа круга (направление вращения, плотность посадки).
- Проверить плотность посадки защиты – при не плотной посадке защиты следует обратиться к специализированному дилеру.

- Легко подвижный рычаг газа и стопор рычага газа – рычаг газа должен автоматически пружинить назад в положение холостого хода
- Комбинированный переключатель / комбинированный рычаг / переключатель остановки должен легко устанавливаться в позицию **STOP** или **0**
- Проверить плотность посадки контактного наконечника провода зажигания – при неплотном сидении наконечника возможно искрообразование, искры могут воспламенить топливовоздушную смесь – **опасность пожара!**
- Запрещается вносить любые изменения в элементы управления или защитные механизмы
- Рукоятки должны быть чистыми и сухими, очищенными от масла и грязи – это важное условие для безопасной эксплуатации абразивно-отрезного устройства.
- обеспечить достаточное количество воды для влажной резки

Агрегат должен эксплуатироваться только в надежном эксплуатационном состоянии – **опасность несчастного случая!**

Запустить двигатель

Пуск производить на расстоянии не менее 3 метров от места заправки и не в закрытых помещениях.

Только на ровной поверхности, следить за устойчивостью положения агрегата, агрегат прочно удерживать – абразивно-отрезной круг не должен касаться ни земли ни каких-либо предметов, а также не находиться в разрезе.

После запуска двигателя абразивно-отрезной круг может сразу же начать вращаться.

Агрегат обслуживается только одним оператором – нахождение посторонних лиц в рабочей зоне не допускается – также во время запуска.

Мотор не запускать из руки – запуск производить согласно указаниям в инструкции по эксплуатации.

После отпущения рычага газа абразивно-отрезной круг продолжает вращаться еще некоторое время – **опасность получения травмы при инерционном выбеге круга!**

Как держать и вести агрегат

Абразивно-отрезное устройство должно использоваться только для резки вручную или с установкой на направляющей тележке STIHL.

Резка вручную

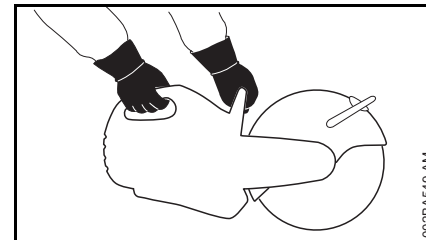

Агрегат следует всегда **удерживать обеими руками**: правая рука на задней рукоятке – это правило действует также и для левшей. Для надежного управления бензопилой трубчатую рукоятку и рукоятку плотно обхватить большими пальцами.

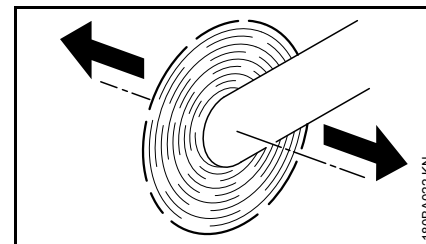

Если абразивно-отрезное устройство при вращающемся абразивно-отрезном круге перемещается в направлении, указанном стрелкой, то возникает сила, которая пытается опрокинуть агрегат.

Обрабатываемое изделие должно быть надежно уложено, агрегат следует всегда подводить к – ни в коем случае не наоборот.

Тележка

Абразивно-отрезные устройства STIHL могут монтироваться на направляющей тележке STIHL.

Защита

Диапазон регулирования защиты устанавливается с помощью упорного болта. Никогда не нажимайте на защиту над упорным болтом.

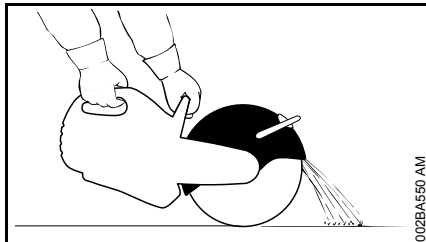

Правильно отрегулировать защиту абразивно-отрезного круга: частицы снимаемого материала должны отводиться в сторону от пользователя и агрегата.

Следить за направлением полета снимаемых частиц материала.

Во время работы

При угрожающей опасности или в аварийном случае немедленно остановите двигатель – комбинированный переключатель / комбинированный рычаг / переключатель остановки установите в положение **STOP** или **0**.

Обратить внимание на безупречную работу холостого хода двигателя, чтобы отрезной круг при отпускании рычага газа больше не вращался и остановился.

Регулярно проверять регулировку режима холостого хода и корректировать её. Если отрезной шлифовальный круг продолжает вращаться на холостом ходу, то необходимо обратиться к специализированному дилеру.

Очистить участок проведения работ – обратить внимание на препятствия, ямы и канавы.

Будьте осторожны при гололедице, влажности, на снегу, на льду, на склонах, на неровной местности – **опасность скольжения!**

Запрещается работать на приставной лестнице – на неустойчивых участках – выше плеча – одной рукой – **опасность несчастного случая!**

Всегда занимать надежное и устойчивое положение.

Не работать в одиночку – обязательно соблюдать расстояние слышимости к другим людям, которые могут оказать помощь в аварийном случае.

Присутствие посторонних лиц на участке проведения работ не допускается – соблюдать достаточное расстояние до посторонних, для защиты их от шума и отбрасываемых в сторону частиц.

При использовании беруш необходимо быть особенно внимательным и осмотрительным, так как беруши ограничивают восприятие предупреждений (крики, звуковые сигналы и т.д.).

Делать своевременные перерывы в работе.

Работать спокойно и обдуманно – только при хорошей освещенности и видимости. Работайте осмотрительно, не подвергая опасности других людей.



Агрегат вырабатывает ядовитые выхлопные газы, сразу же как только запускается двигатель. Данные газы могут не иметь запаха и быть невидимыми, а также содержать углеводороды и бензол. Ни в коем случае не эксплуатировать агрегат в закрытых или плохо проветриваемых помещениях – в том числе и агрегаты, оборудованные катализатором.

При работе в канавах, впадинах или в стесненных условиях необходимо обеспечить достаточный воздухообмен – опасность для жизни вследствие отравления!

При наступлении тошноты, головной боли, нарушениях зрения (например, уменьшение поля зрения), нарушениях слуха, головокружениях, понижении способности концентрировать внимание, немедленно прекратить работу – эти симптомы могут быть вызваны, среди прочего, повышенной концентрацией отработавших газов – **опасность несчастного случая!**

Не курить при работе с мотоустройством и вблизи работающего мотоустройства – **опасность пожара!**

В случае если агрегат подвергся нагрузке не по назначению (например, воздействие силы в результате удара или падения), то перед дальнейшей работой обязательно проверить эксплуатационное состояние агрегата – см. также раздел "Перед запуском". В частности проверить герметичность топливной системы и работу защитных устройств. Запрещается работать с агрегатами, которые не находятся в безупречном эксплуатационном состоянии. В сомнительном случае обратиться к специализированному дилеру.

Не работать в положении газа запуска – при нахождении рычага газа в этом положении частота вращения двигателя не поддается регулированию.

Запрещается прикасаться к вращающемуся абразивно-отрезному кругу рукой или другой частью тела.

Осмотреть место работы. Не допускайте возникновения опасных ситуаций в результате повреждения трубопроводов и электрических кабелей.

Эксплуатация устройства рядом с легко воспламеняющимися материалами и горючими газами запрещается.

Не врезать отрезной круг в трубы, бочки из листового металла либо другие ёмкости, если Вы не уверены в том, что они не содержат какие-либо летучие или воспламеняющиеся вещества.

Не оставлять двигатель работать без присмотра. Прежде чем оставить агрегат без присмотра (например, во время перерывов в работе), выключить двигатель.

Прежде чем поставить абразивно-отрезное устройство на землю:

- Остановить двигатель
- дождаться остановки абразивно-отрезного круга или за счет осторожного прикосновения к твёрдой поверхности (например, бетонной плите) затормаживать абразивно-отрезной круг до его полной остановки.



Чаще проверять абразивно-отрезной круг – абразивно-отрезной круг немедленно заменить, если обнаружены трещины, искривления или другие повреждения (например, перегрев) – при повреждении существует **опасность несчастного случая!**

При изменении характеристик резки (например, сильная вибрация, снижение мощности реза) следует прекратить работу и устранить причины.

Реакционные силы

Чаще всего возникающие во время резки реактивные силы: обратная отдача и втягивание.

Опасность при обратной отдаче

Обратная отдача может привести к смертельным травмам.

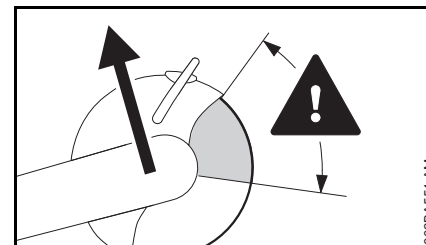

При обратной отдаче (Kickback) абразивно-отрезное устройство неожиданно отбрасывается в сторону пользователя, выходя из-под контроля.

Обратная отдача возникает, например, если абразивно-отрезной круг

- заклинивает в разрезе – прежде всего, в верхней четверти,
- сильно притормаживается в результате трения о твердый предмет.

Снижение опасности возникновения обратной отдачи

- Работать обдуманно, применяя правильную технику работы
- Абразивно-отрезное устройство надежно удерживать обеими руками

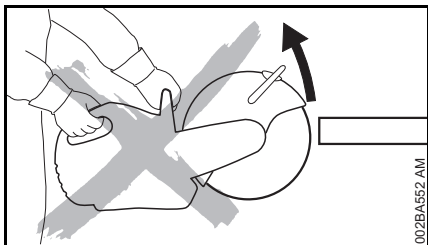

- по возможности не работать с верхней четвертью абразивно-отрезного круга. Отрезной круг вводить в разрез очень осторожно, не перекручивать и не вталкивать в разрез.

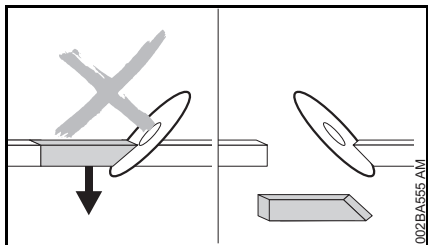

- Избегать заклинивания, отрезанный элемент не должен замедлять вращения абразивно-отрезного круга
- необходимо постоянно принимать во внимание возможность перемещения разрезаемого предмета или другие причины, которые могут привести к замыканию разреза и заклиниванию абразивно-отрезного круга.

- обрабатываемый предмет следует надежно закреплять и поддерживать так, чтобы разрез во время и после резки оставался открытым
- отрезаемые предметы должны быть закреплены и защищены от скатывания, соскальзывания, вибрации

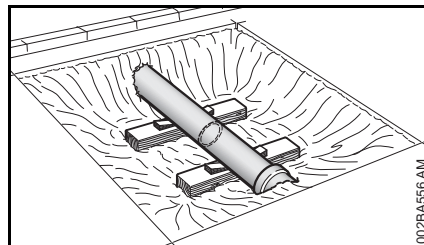

- подпереть свободно лежащую трубу, при необходимости использовать клинья – всегда следить за подложкой и основанием – материал может отколоться
- при применении абразивно-отрезных кругов с алмазным напылением следует производить влажную резку
- Абразивно-отрезные круги на основе искусственной смолы в зависимости от конструктивного исполнения пригодны либо только для сухой резки, либо только для влажной резки. С помощью абразивно-отрезных кругов на основе искусственной смолы, предназначенных только для влажной резки, следует производить только влажную резку.

Оттягивание

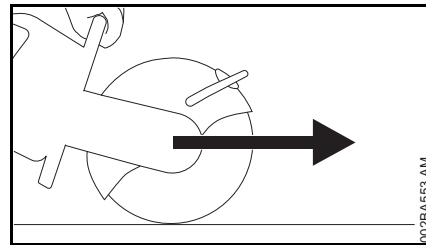

Если абразивно-отрезной круг касается разрезаемого предмета сверху, то абразивно-отрезное устройство оттягивается от пользователя вперед.

Работы – абразивное отрезание



Абразивно-отрезной круг вводить в разрез прямо, не перекашивать и не подвергать боковой нагрузке.



Не производить шлифование или обдирку сбоку.

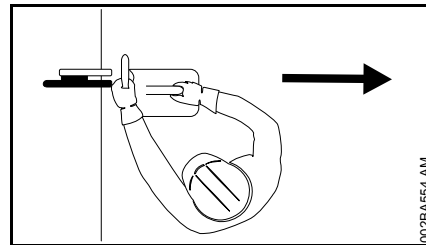

Следить за тем, чтобы в расширенный диапазон поворота абразивно-отрезного круга не

попадали части тела. Следить за тем, чтобы было достаточно свободного пространства, особенно обеспечить достаточно места для работы в котлованах и на случай падения отрезаемого элемента.

При работе не следует сильно наклоняться вперед и ни в коем случае не склоняться над абразивно-отрезным кругом, особенно, если защита отведена назад.

Не работать на уровне выше плеча.

Абразивно-отрезное устройство использовать только для абразивной резки. Устройство не следует использовать в качестве рычага или отбрасывать им предметы.

Не нажимать на абразивно-отрезное устройство.

Сначала следует определить направление резки и лишь затем подвести абразивно-отрезное устройство. После начала резки, выбранное направление больше не изменять. Агрегат ни в коем случае не заталкивать и не вбивать в деформационный шов – избегать резкого опускания агрегата в шов – **опасность разрушения!**

Абразивно-отрезные круги с алмазным напылением: при снижении режущей способности проверить абразивно-отрезной круг с алмазным напылением, при необходимости, дополнительно заточить. Для этого произвести непродолжительную резку абразивного материала, например, песчаника, газобетона или асфальта.

В конце разреза абразивно-отрезное устройство больше не поддерживается в разрезе абразивно-отрезным кругом. Оператор должен принимать на себя вес устройства – **опасность потери контроля над устройством!**



При резке стали: **опасность возгорания**, вызванного раскаленными частицами материала!

Не допускать попадания воды и грязи на токоведущие кабели – **опасность поражения электрическим током!**

Ввести абразивно-отрезной круг в деталь – не вталкивать. Выполненные разрезы не исправлять абразивно-отрезным устройством. Не подрезать – сломать оставшиеся перемычки или недопилы (например, молотком).

При применении абразивно-отрезных кругов с алмазным напылением следует производить влажную резку – например, использовать подсоединение для подачи воды STIHL.

Абразивно-отрезные круги на основе искусственной смолы в зависимости от конструктивного исполнения пригодны либо только для сухой резки, либо только для влажной резки.

При использовании абразивно-отрезных кругов на основе искусственной смолы, которые пригодны только для влажной резки, следует производить влажную резку –

например, использовать подсоединение для подачи воды STIHL.

При использовании абразивно-отрезных кругов на основе искусственной смолы, предназначенных только для сухой резки, следует производить только сухую резку. При намокании полимерных абразивно-отрезных кругов они теряют мощность реза и затупляются. В случае если абразивно-отрезные круги на основе синтетической смолы в процессе эксплуатации намокают (например, из-за луж или остатка воды в трубах) – усилие резки не следует увеличивать, а сохранить прежним – **опасность повреждения!** Такие полимерные абразивно-отрезные круги необходимо немедленно использовать.

Тележка

Освободить пространство на пути передвижения тележки. Если при перемещении тележка наталкивается на встречные предметы, может произойти перекося абразивно-отрезного круга в разрезе – **опасность повреждения!**

Вибрации

Более длительное пользование мотоустройством может привести к вызванному вибрацией нарушениям кровообращения рук (синдром "белых пальцев").

Общепринятая продолжительность пользования устройством не может быть установлена, так как это зависит от многих факторов.

Длительность пользования устройством увеличивается благодаря следующим мерам:

- защита рук (теплые перчатки);
- перерывы в работе.

Длительность пользования сокращается вследствие:

- личного предрасположения рабочего к плохому кровообращению (признаки: часто холодные пальцы, зуд пальцев);
- низких наружных температур;
- больших усилий при захвате мотоустройства (крепкий захват мешает кровообращению).

При регулярном, длительном пользовании мотоустройством и при повторном появлении соответствующих симптомов (например, зуд пальцев) рекомендуется проводить регулярное медицинское обследование.

Техническое обслуживание и ремонт

Производите регулярно техническое обслуживание мотоустройства. Производите только те работы по техобслуживанию и ремонту, которые описаны в данной инструкции по эксплуатации. Выполнение всех других работ поручите торговому агенту-специалисту.

Фирма STIHL рекомендует поручить проведение работ по техобслуживанию и ремонту только торговому агенту-специалисту фирмы STIHL. Торговые агенты-специалисты фирмы STIHL посещают регулярно курсы по повышению квалификации и в их распоряжении предоставляется техническая информация.

Применяйте только высококачественные запасные части. Иначе существует опасность возникновения несчастных случаев или повреждения устройства. При возникновении вопросов обратитесь к торговому агенту-специалисту.

Фирма STIHL рекомендует применение оригинальных запасных частей фирмы STIHL. Эти запчасти оптимально согласованы по своим свойствам с устройством и соответствуют требованиям пользователя.

При проведении ремонта, технического обслуживания и очистки всегда обязательно **остановите двигатель и вытяните штекер свечи зажигания**. – **Опасность травмы** вследствие непреднамеренного пуска двигателя! – Исключение: Настройка карбюратора и холостого хода.

Двигатель при вытянутом штекере запального кабеля или при вывинченной свече зажигания разрешается запускать с помощью пускового устройства только в том случае, если комбинированный движок / выключатель останова

находится на **STOP** или на **0**. – **Опасность пожара** из-за появления искр зажигания вне цилиндра!

Никогда не производите техобслуживание и не храните мотоустройство вблизи открытого огня. – **Опасность пожара** из-за топлива!

Проверяйте регулярно герметичность запорного устройства топливного бака.

Применяйте только безупречные, допущенные фирмой STIHL свечи зажигания, – см. "Технические данные".

Проверьте запальный кабель (безупречная изоляция, прочное присоединение).

Контролируйте безупречное состояние глушителя.

Не работайте с дефектным или снятым шумоглушителем. – **Опасность пожара!** - **Повреждение слуха!**

Не дотрагивайтесь до горячего глушителя. – **Опасность ожога!**

Контролируйте резиновый буфер на нижней стороне устройства. Корпус не должен тереться о землю. – **Опасность повреждения!**

Состояние антивибрационных элементов оказывает влияние на поведение устройства при вибрации. – Контролируйте регулярно антивибрационные элементы.

Примеры применения

Абразивно-отрезные круги с алмазным напылением предназначены только для влажной резки

Повышение срока службы и скорости резки

К абразивно-отрезному кругу следует регулярно подавать воду.

Связывание пыли

На абразивно-отрезной круг следует подавать не менее 0,6 л воды/мин.

Подсоединение для подачи воды

- Подвод воды на агрегате для всех видов водоснабжения
- Резервуар для воды под давлением 10 л для связывания пыли
- Устанавливаемый на направляющей тележке водяной резервуар для связывания пыли

С помощью абразивно-отрезных кругов на основе искусственной смолы следует выполнять сухую либо влажную резку – в зависимости от конструктивного исполнения

Абразивно-отрезные круги на основе искусственной смолы в зависимости от конструктивного исполнения

пригодны либо только для сухой резки, либо только для влажной резки.

Абразивно-отрезные круги на основе искусственной смолы, пригодные только для сухой резки

При сухой резке следует носить соответствующую пылезащитную маску.

При возможном возникновении паров или дыма (например, при резке многослойных материалов) следует носить **респиратор**.

Абразивно-отрезные круги на основе искусственной смолы, пригодные только для влажной резки



Абразивно-отрезные круги использовать только с водой.

Для связывания пыли к абразивно-отрезному кругу следует подавать воду в количестве минимум 1 л/мин. Чтобы не снижать мощность реза, к абразивно-отрезному кругу следует подавать воду в количестве максимум 4 л/мин.

После завершения эксплуатации абразивно-отрезного круга для удаления налипшей воды следует дать диску поработать от 3 до 6 секунд без воды с рабочим числом оборотов.

- Подвод воды на агрегате для всех видов водоснабжения
- Резервуар для воды под давлением 10 л для связывания пыли
- Устанавливаемый на направляющей тележке водяной резервуар для связывания пыли

При использовании абразивно-отрезных кругов с алмазным напылением и абразивно-отрезных кругов на основе синтетической смолы обратите внимание на следующее

Разрезаемые предметы

- не оставлять полыми,
- блокировать от откатывания и смещения,
- защищать от вибрации.

Отрезанные части

При обработке трещин, углублений и т.д. важна последовательность разделительных резов. Последний разделительный рез следует выполнять так, чтобы не защемить абразивно-отрезной круг и чтобы вырезанный элемент не представлял собой опасности для оператора.

При необходимости, следует оставить небольшую перемычку, удерживающую отрезаемый элемент. Затем эти перемычки следует разрушить

Перед окончательным отделением элемента установить:

- вес отрезаемой части,
- предусмотреть возможность перемещения элемента после отделения отделяемый элемент,
- находится ли отрезаемый элемент под внутренним напряжением.

При выламывании отделяемого элемента необходимо следить за тем, чтобы не нанести травму помощникам.

Работу производить в несколько подходов

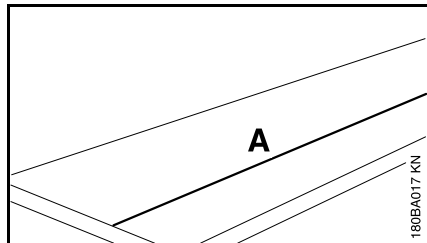

- Нанести разделительную линию (А)

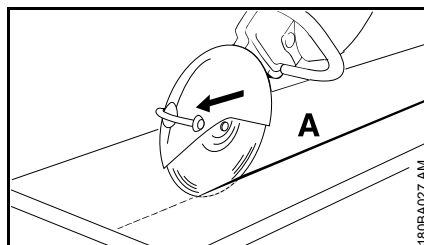

- Работать вдоль разделительной линии. При исправлениях не перекашивайте абразивно-отрезной круг, а всегда устанавливайте его заново – глубина реза за одну рабочую операцию не должна превышать 5 – 6 см. Толстый материал следует разрезать за несколько рабочих операций.

Резка плит

- Зафиксировать плиту (например, на нескользкой подложке, песчаной подушке)

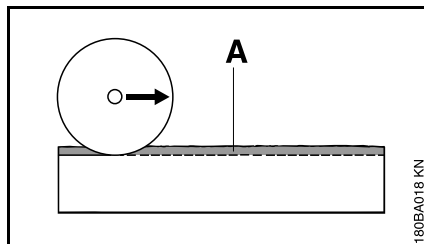

- Зашлифовать направляющую канавку (А) вдоль нанесенной разделительной линии

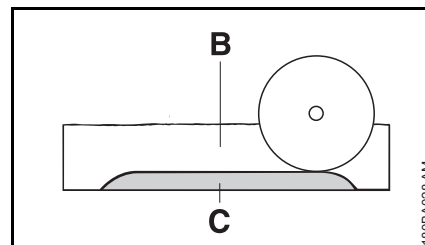

- Углубить разделительный шов (В)
- Оставить недопил (С)
- Плиту прорезайте сначала на концах реза, с тем чтобы не выломить материал
- Отломите плиту

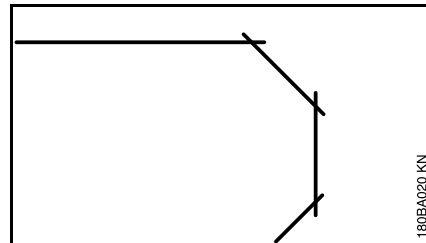

- Кривые вырезайте за несколько рабочих операций – следите за тем, чтобы абразивно-отрезной круг не перекошился

Резка труб, круглых и полых предметов

- Зафиксировать трубы, круглые и полые предметы от вибрации, скольжения и скатывания
- Принимать во внимание место падения и вес отрезаемого элемента

- Определить и обозначить разделительную линию, при этом избегать армирования особенно в направлении разделительного разреза
- Определить порядок разделительных разрезов
- Вышлифуйте разделительную канавку вдоль размеченной разделительной линии
- Углубить разделительный шов вдоль направляющего паза – соблюдать рекомендованную глубину разреза за один рабочий прием – не перекашивать, а заново установить абразивно-отрезной круг для небольшой корректуры направления – при необходимости оставлять небольшие перемычки, которые удерживают отрезаемую часть в ее положении. После последнего запланированного разделительного разреза эти перемычки сломать

Разрезать бетонную трубу

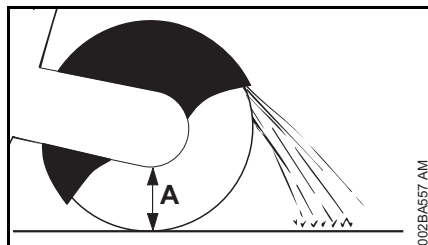

Образ действия зависит от наружного диаметра трубы и максимально возможной глубины резания абразивно-отрезного круга (А).

- Защитить трубу от колебаний, скольжения и скатывания
- Обратить внимание на вес, натяжение и падение отрезаемой части

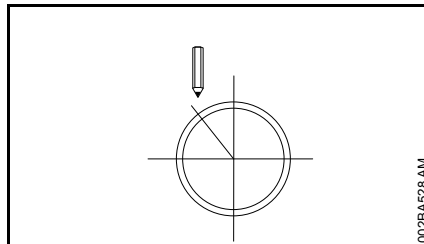

- Определить и наметить направление разреза
- Определить последовательность разрезов

Наружный диаметр меньше, чем максимальная глубина разреза

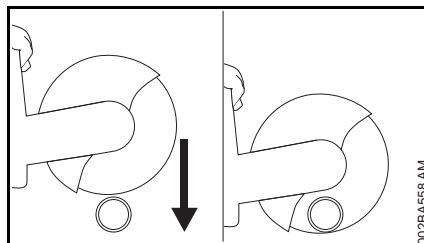

- Выполнить разделительный рез сверху вниз

Наружный диаметр больше, чем максимальная глубина разреза

Сначала планировать, потом работать! Необходимо выполнить несколько разделительных разрезов – важен правильный порядок.

- Повернуть защиту к заднему упору

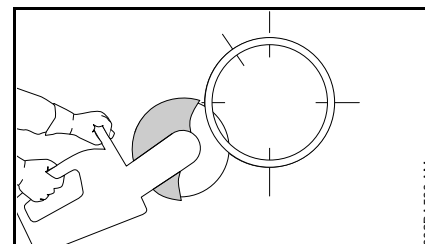

- Начинать всегда снизу, работать верхней четвертью абразивно-отрезного круга

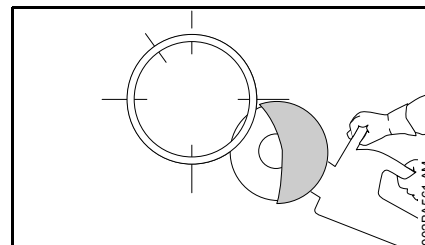

- Противоположную нижнюю сторону резать верхней четвертью абразивно-отрезного круга

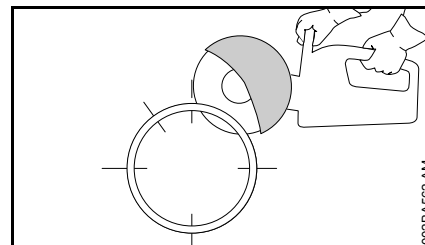

- Первый боковой разрез на верхней половине трубы

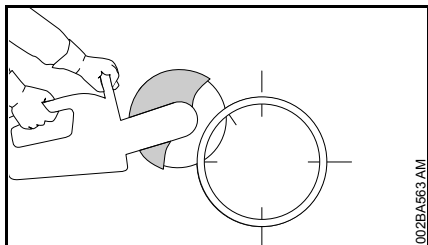

- Второй боковой разрез в маркированной зоне – ни в коем случае не резать в зоне последнего разреза, чтобы обеспечить надежное удержание отрезаемой части трубы

Только когда все нижние и боковые разрезы выполнены успешно, сделать последний верхний разрез.

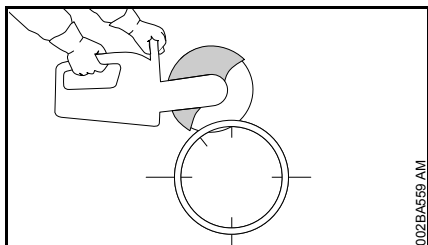

- Последний разрез всегда сверху (прибл. 15 % объема трубы)

Бетонная труба – вырезать углубление

Важно соблюдать порядок разделительных разрезов (1 – 4):

- Сначала прорезать труднодоступные зоны

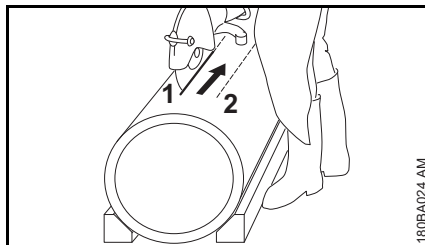

- Выполнять разделительные разрезы так, чтобы абразивно-отрезной диск не зажимался

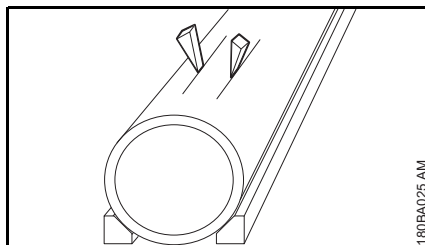

- Использовать клинья и/или оставлять перемычки, которые после выполнения разрезов ломать

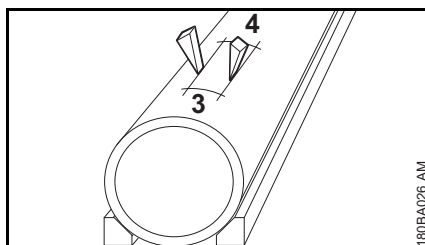

- Если отрезаемая часть остается в углублении (из-за применения клиньев, перемычек), не производить никаких дальнейших разрезов – отрезаемую часть сломать

Отрезные шлифовальные круги

При работе абразивно – отрезные круги подвергаются большим нагрузкам, особенно при резке без упора.

Поэтому использовать только абразивные распиловочные круги, допущенные и соответственно маркированные для применения на приборах для ручной работы согласно EN 13236 (алмаз) или EN 12413 (полимер). Соблюдать допустимое максимальное число оборотов абразивного распиловочного круга – **опасность несчастного случая!**

Абразивно – отрезные круги, разработанные фирмой STIHL совместно с известными изготовителями отрезных кругов, представляют собой высококачественный инструмент, безупречно соответствующий области применения и к мощности двигателей абразивно-отрезных устройств.

Они имеют неизменное превосходное качество.

Транспортировка и хранение на складе

- При транспортировке и хранении на складе абразивно-отрезные круги не должны подвергаться непосредственному воздействию солнечных лучей или иным тепловым нагрузкам.
- Избегайте толчков и ударов

- Запасные абразивные распиловочные круги храните в сухом месте и, по возможности, при равномерной температуре, в оригинальной упаковке.
- Абразивно-отрезные круги запрещается хранить рядом с агрессивными жидкостями.
- Абразивные распиловочные круги храните, не подвергая воздействию мороза

Отрезные шлифовальные круги на основе синтетических смол

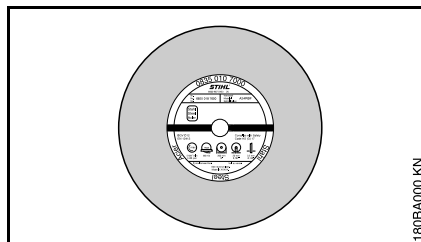

Серии:

- для сухого применения
- для влажного применения

Правильный выбор и правильное применение абразивно-отрезных кругов на основе синтетических смол гарантируют экономичное пользование и помогает избежать быстрый износ. Выбор облегчается, благодаря краткому обозначению

- на этикетке
- на упаковке (таблица с рекомендациями по эксплуатации)

Абразивно-отрезные круги на основе синтетических смол марки STIHL, в зависимости от исполнения, годятся для резки следующих материалов:

- асфальт,
- бетон,
- камень,
- трубы из ковкого чугуна.
- Абразивно-отрезные круги на основе синтетических смол марки STIHL не годятся для резки железнодорожных рельсов.

Не резать другие материалы – **опасность несчастного случая!**

Алмазные отрезные шлифовальные круги

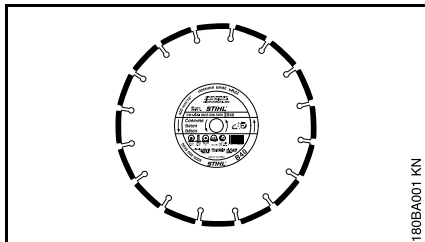

180BA001 KN

Для влажного применения.

Правильный выбор и правильное применение абразивно-отрезных кругов с алмазным напылением обеспечивают их экономическую выгоду и помогают избежать быстрого износа. Выбор облегчается, благодаря краткому обозначению

- на этикетке
- на упаковке (таблица с рекомендациями по эксплуатации)

Абразивно-отрезные круги с алмазным напылением марки STIHL, в зависимости от исполнения, пригодны для резки следующих материалов:

- асфальт,
- бетон,
- камень (твердые горные породы),
- абразивный бетон,
- свежий бетон,
- глиняный кирпич,
- глиняные трубы.

Не разрезать другие материалы – **опасность несчастного случая!**

Никогда не использовать алмазные отрезные круги с покрытием по бокам, так как их заклинивает в разрезе и может привести к сильной отдаче – **опасность несчастного случая!**

Условные обозначения

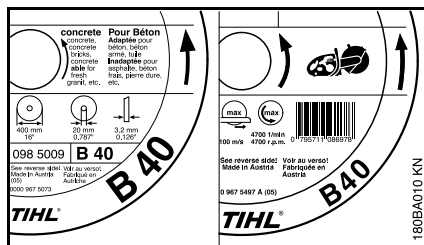

180BA010 KN

Условное обозначение состоит из четырехразрядной буквенно-цифровой комбинации

- Буквы характеризуют основную область применения абразивно-отрезного круга.
- Числа характеризуют класс мощности абразивно-отрезного круга с алмазным напылением марки STIHL

Радиальное и торцевое биение

Исправные опоры шпинделя абразивно-отрезного круга являются необходимой предпосылкой длительного срока службы и эффективной работы абразивно-отрезного круга с алмазным напылением.

Применение абразивно-отрезного круга на абразивно-отрезном устройстве с неисправными опорами шпинделя может привести к радиальному и торцевому биению.

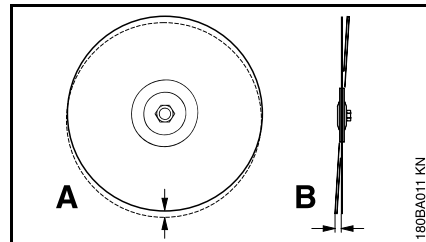

180BA011 KN

Слишком сильное отклонение от допуска на радиальное биение (A) перегружает отдельные алмазные сегменты, которые, при этом, нагреваются. Это может вызвать возникновение трещин в основном полотне или расплавление отдельных сегментов.

Отклонение от допуска на торцевое биение (B) имеет следствием повышение тепловой нагрузки и появление широких щелей при резке.

Устранение неполадок в работе

Отрезной круг

Неисправность	Причина	Устранение
Загрязненные кромки или поверхности реза, увод разреза Сильный износ на сторонах сегмента	Отклонение от допуска на радиальное или торцевое биение Абразивно-отрезной круг качается	Обратиться к специализированному дилеру ¹⁾ Использовать новый абразивно-отрезной круг
Загрязненные кромки, увод разреза, отсутствие режущей способности круга, искрообразование	Абразивно-отрезной круг затупился; нарост на режущих кромках абразивно-отрезных кругов для каменных пород	Абразивно-отрезной круг для каменных пород заточить путем кратковременной резки абразивного материала; абразивно-отрезной круг для асфальта заменить новым
Плохая режущая способность, высокая степень износа сегментов	Абразивно-отрезной круг вращается в неправильном направлении	Абразивно-отрезной круг смонтировать в правильном направлении вращения
Сколы или трещины в основном полотне и сегменте	Перегрузка	Использовать новый абразивно-отрезной круг
Износ сердечника	Резка неправильного материала	Новый абразивно-отрезной круг; обратить внимание на разделительные слои из различных материалов

¹⁾ Компания STIHL рекомендует специализированного дилера STIHL

Износ сердечника

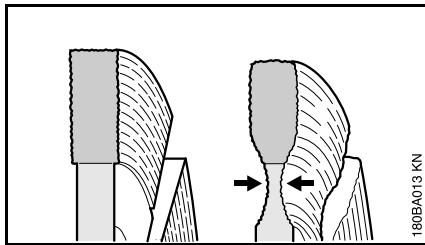

При резке дорожного полотна не следует проникать в несущий слой (часто щебень) – при этом может возникнуть чрезмерный износ сердечника – проникновение абразивно-отрезного круга в щебень можно распознать по светлой пыли – **опасность разрушения!**

Нарост на режущих кромках, заточка

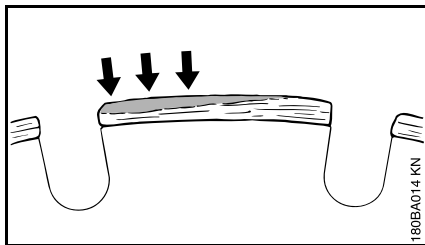

Нарост на режущих кромках образуется в виде светло-серого налета по обеим сторонам алмазных сегментов. Этот налет оседает на алмазах в сегментах и затупляет сегменты.

Нарост на режущих кромках может образовываться из-за:

- чрезвычайно твердого разрезаемого материала, например, при резке гранита,
- при неправильных условиях работы, например, при слишком сильном усилении подачи,

Нарост на режущих кромках усиливает вибрацию, снижает режущую способность и вызывает искрообразование.

При появлении первых признаков нароста на режущих кромках абразивно-отрезной круг с алмазным напылением необходимо немедленно "заточить" – для этого произвести кратковременную разрезку абразивного материала, например, песчаника, пористого бетона или асфальта.

Добавление воды препятствует образованию нароста на режущих кромках.

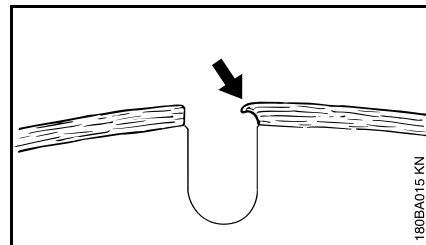

При продолжении работы затупившимися сегментами последние могут размякнуться, вследствие значительного тепловыделения – основное полотно раскаляется и теряет свою твердость – это может привести к деформациям, явно распознаваемым по качению абразивно-отрезного круга. Прекратите эксплуатацию абразивно-отрезного круга – **опасность несчастного случая!**

Монтаж подшипника с защитой

На заводе "Подшипник с защитой" монтируется на внутренней стороне.

"Подшипник с защитой", в зависимости от условий применения, может монтироваться также на наружной стороне.

При ручной резке из-за более благоприятного расположения центра тяжести рекомендуется внутренний монтаж.

Монтаж снаружи (TS 700)

- Демонтировать абразивно-отрезной круг (см. "Установка / замена абразивно-отрезного круга")

Демонтировать патрубок для подачи воды

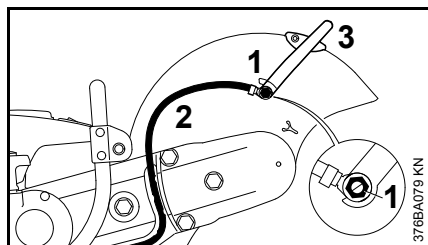

- Полый винт (1) выкрутить с помощью комбинированного ключа – при этом четырёхгранную

гайку на внутренней стороне защиты извлечь из направляющей

- Водяной шланг (2) со штуцером снять с регулирующего рычага (3)

Демонтировать регулирующий рычаг

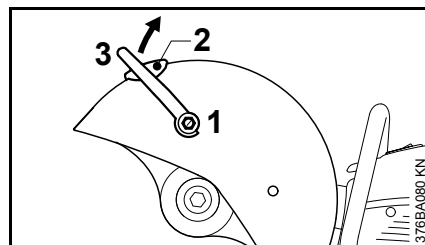

- Полый винт (1) выкрутить с помощью комбинированного ключа и извлечь вместе с уплотнением – при этом четырёхгранную гайку на внутренней стороне защиты извлечь из направляющей
- Выкрутить болт (2)
- Регулирующий рычаг (3) повернуть вверх и снять

Ослабить натяжение поликлинового ремня

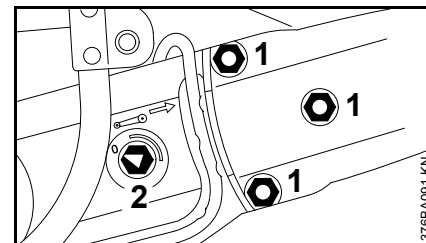

- Для снятия натяжения поликлинового ремня отпустить гайки (1) – гайки (1) не отвинчивать от распорных болтов
- При помощи универсального ключа повернуть натяжную гайку (2) против часовой стрелки ÷ прибл. на 1/4 оборота до "прилегания = 0".
- Отвинтить гайки (1) от распорных болтов – гайки (1) закреплены на ременной защите от утери

Демонтировать ременную защиту

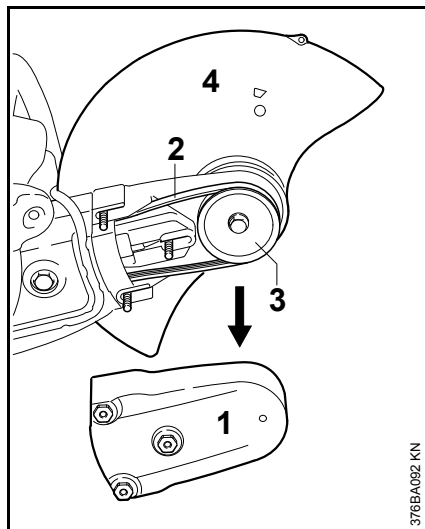

- Удалить ременную защиту (1), поликлиновый ремень (2) снять с переднего ременного шкива (3)
- Снять "Подшипник с защитой" (4)

"Подшипник с защитой" подготовить для наружного монтажа

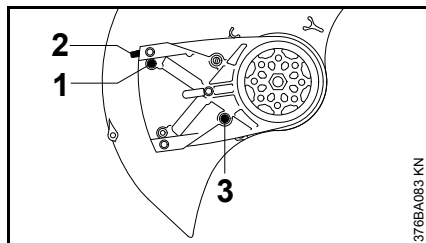

- Выкрутить болт (1) упора (2)
- Снять упор (2)
- Выкрутить упорный болт (3)

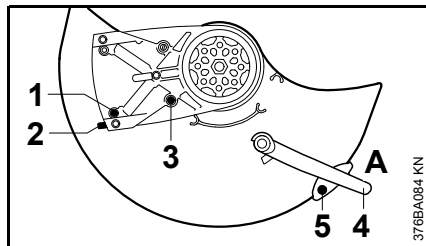

- Защиту повернуть в указанное положение (см. рисунок)
- Ввинтить и затянуть упорный болт (1)
- Установить упор (2) – совместить отверстие в упоре с отверстием в подшипнике
- Ввинтить и затянуть болт (1)

- Переместить регулирующий рычаг (4) в положение А
- Ввинтить и затянуть болт (5)

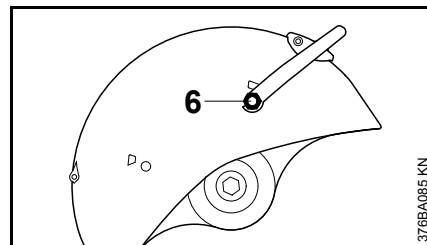

- "Подшипник с защитой" повернуть таким образом, чтобы защита находилась на наружной стороне
- Четырёхгранную гайку ввести в направляющую защиты и затянуть
- Короткий пустотелый винт (6) с уплотнением на регулирующем рычаге закрутить и затянуть комбинированным ключом

Смонтировать "Подшипник с защитой" – защита на наружной стороне

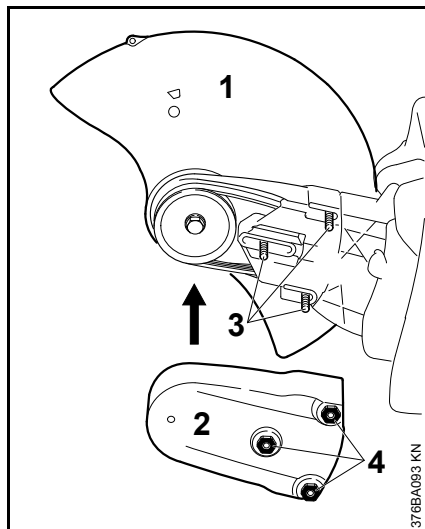

- "Подшипник с защитой" (1) установить на наружной стороне – при этом поликлиновой ремень провести через ременный шкив



УКАЗАНИЕ

Ременный привод должен легко перемещаться.

- Установить предохранительный кожух ременного привода (2)
- Распорные болты (3) в опоре совместить с гайками (4) в предохранительном кожухе ременного привода
- Навинтить гайки (4) на распорные болты (3) – не затягивая

Монтировать соединение для подачи воды

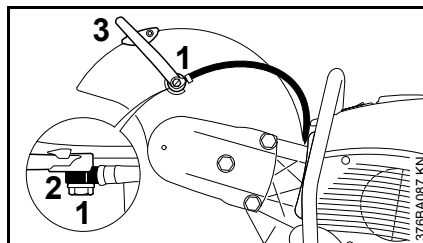

- Длинный полый винт (1) продеть через штуцер (2) на водяном шланге – следить за положением штуцера
- Четырёхгранную гайку ввести в направляющую защиты и затянуть
- Штуцер с длинным полым винтом установить на регулирующем рычаге (3) – завинтить полый винт и затянуть его с помощью комбинированного ключа

Проверить диапазон регулировки защиты

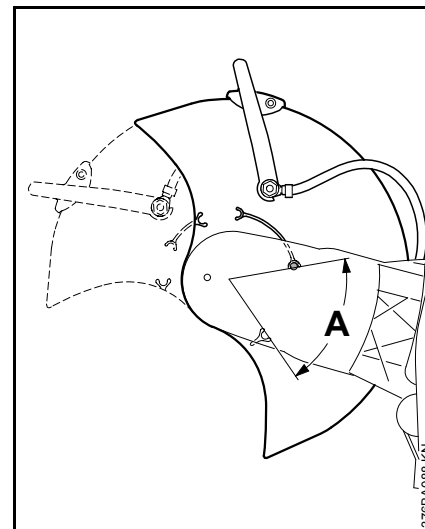

- Защиту повернуть до упора вперёд и назад – диапазон регулировки (A) должен ограничиваться упорным болтом

Далее см. "Натяжение поликлинового ремня".

Монтаж внутри (TS 700)

- Демонтировать абразивно-отрезной круг (см. "Установка / замена абразивно-отрезного круга")
- Демонтировать патрубков для подачи воды
- Демонтировать регулирующий рычаг
- Ослабить натяжение поликлинового ремня

- Демонтировать ременную защиту
- Демонтировать "Подшипник с защитой"

"Подшипник с защитой" подготовить для внутреннего монтажа

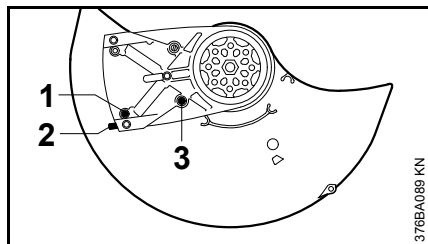

- Выкрутить болт (1) упора (2)
- Снять упор (2)
- Выкрутить упорный болт (3)

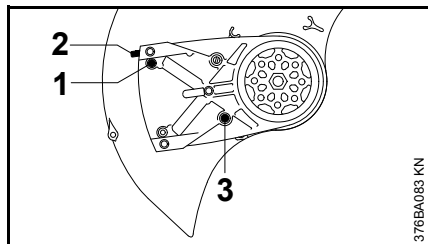

- Защиту повернуть в указанное положение (см. рисунок)
- Ввинтить и затянуть упорный болт (1)
- Установить упор (2) – совместить отверстие в упоре с отверстием в подшипнике
- Ввинтить и затянуть болт (1)
- Смонтировать переводной рычаг

- Смонтировать "Подшипник с защитой" – защита на внутренней стороне
- Смонтировать ременную защиту
- Монтировать соединение для подачи воды

Проверить диапазон регулировки защиты

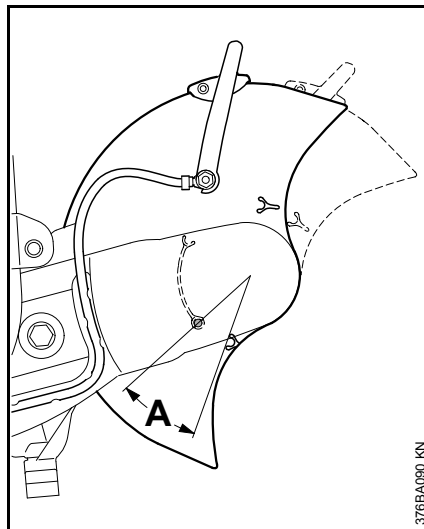

- Защиту повернуть до упора вперёд и назад – диапазон регулировки (A) должен ограничиваться упорным болтом

Далее см. "Натяжение поликлинового ремня".

Монтаж снаружи (TS 800)

- Демонтировать абразивно-отрезной круг (см. "Установка / замена абразивно-отрезного круга")

Демонтировать патрубок для подачи воды

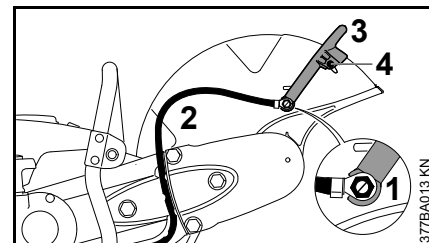

- Полный винт (1) выкрутить с помощью комбинированного ключа – при этом четырёхгранную гайку на внутренней стороне защиты извлечь из направляющей
- Водяной шланг (2) со штуцером снять с регулирующего рычага (3)
- Вывинтить болт (4)

Демонтировать регулирующий рычаг

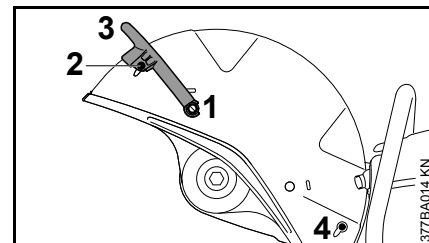

- Полный винт (1) выкрутить с помощью комбинированного ключа и извлечь вместе с уплотнением – при этом четырёхгранную гайку на внутренней стороне защиты извлечь из направляющей
- Выкрутить болт (2)

- Регулирующий рычаг (3) повернуть вверх и снять
- Извлечь заглушку (4)

Ослабить натяжение поликлинового ремня

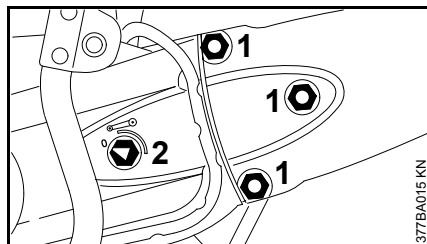

- Для снятия натяжения поликлинового ремня отпустить гайки (1) – гайки (1) не отвинчивать от распорных болтов
- При помощи универсального ключа повернуть натяжную гайку (2) против часовой стрелки ÷ прикл. на 1/4 оборота до "прилегания = 0".
- Отвинтить гайки (1) от распорных болтов – гайки (1) закреплены на ременной защите от утери

Демонтировать ременную защиту

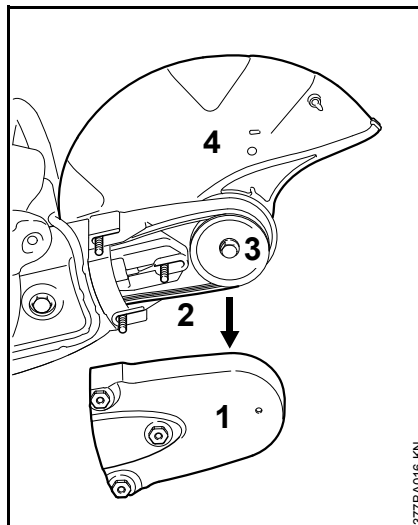

- Удалить ременную защиту (1), поликлиновый ремень (2) снять с переднего ременного шкива (3)
- Снять "Подшипник с защитой" (4)

"Подшипник с защитой" подготовить для наружного монтажа

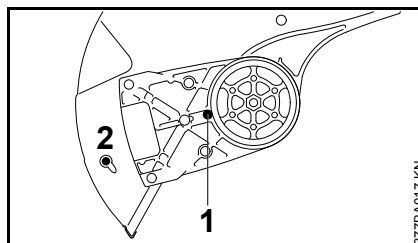

- Выкрутите упорные болты (1)
- Извлечь заглушку (2)

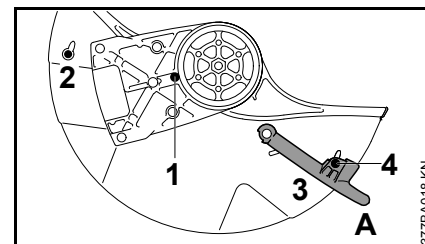

- Защиту повернуть в указанное положение (см. рисунок)
- Ввинтить и затянуть упорный болт (2)
- Вставить заглушку (2)
- Переместить регулирующий рычаг (3) в положение А
- Ввинтить и затянуть болт (4)

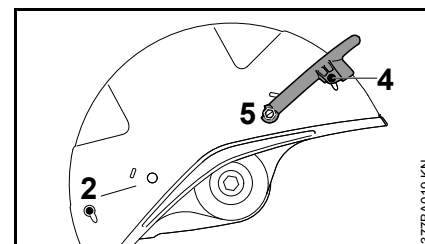

- "Подшипник с защитой" повернуть таким образом, чтобы защита находилась на наружной стороне
- Четырёхгранную гайку ввести в направляющую защиты и затянуть
- Короткий пустотелый винт (5) с уплотнением на регулирующем рычаге закрутить и затянуть комбинированным ключом
- Вставить заглушку (2)
- Ввинтить и затянуть болт (4)

Смонтировать "Подшипник с защитой" – защита на наружной стороне

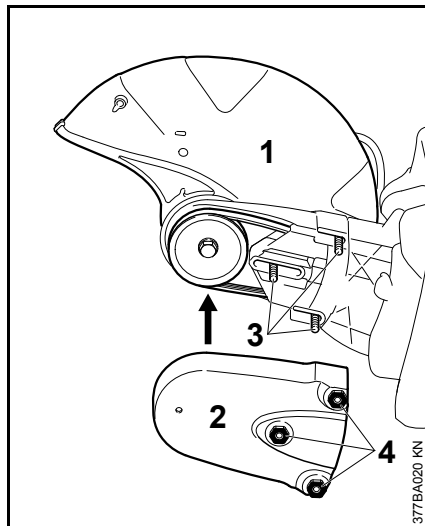

- "Подшипник с защитой" (1) установить на наружной стороне – при этом поликлиновой ремень провести через ременный шкив



УКАЗАНИЕ

Ременный привод должен легко перемещаться.

- Установить предохранительный кожух ременного привода (2)
- Распорные болты (3) в опоре совместить с гайками (4) в предохранительном кожухе ременного привода
- Навинтить гайки (4) на распорные болты (3) – не затягивая

Монтировать соединение для подачи воды

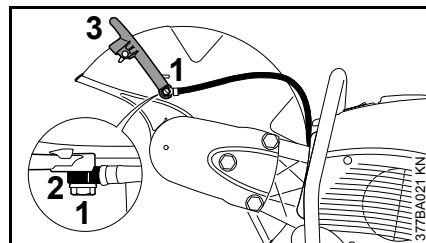

- Длинный полый винт (1) продеть через штуцер (2) на водяном шланге – следить за положением штуцера
- Четырёхгранную гайку ввести в направляющую защиты и затянуть
- Штуцер с длинным полым винтом установить на регулирующем рычаге (3) – завинтить полый винт и затянуть его с помощью комбинированного ключа

Проверить диапазон регулировки защиты

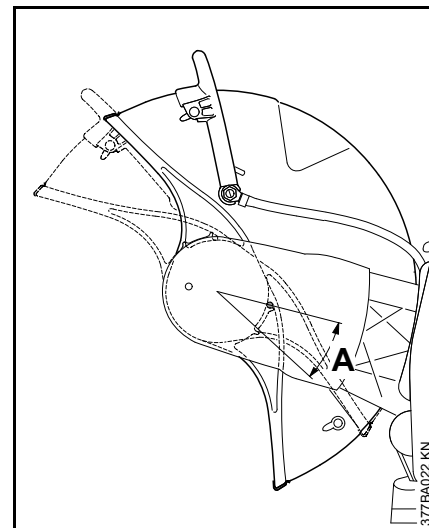

- Защиту повернуть до упора вперёд и назад – диапазон регулировки (A) должен ограничиваться упорным болтом

Далее см. "Натяжение поликлинового ремня".

Монтаж внутри (TS 800)

- Демонтировать абразивно-отрезной круг (см. "Установка / замена абразивно-отрезного круга")
- Демонтировать патрубков для подачи воды
- Демонтировать регулирующий рычаг
- Ослабить натяжение поликлинового ремня

- Демонтировать ременную защиту
- Демонтировать "Подшипник с защитой"
- Извлечь заглушку

"Подшипник с защитой" подготовить для внутреннего монтажа

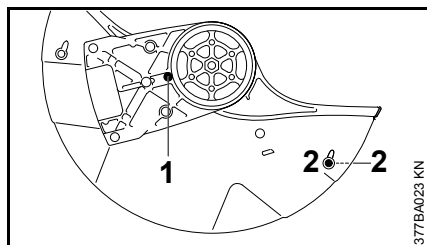

- Выкрутите упорные болты (1)
- Вставить обе заглушки (2) – также с обратной стороны

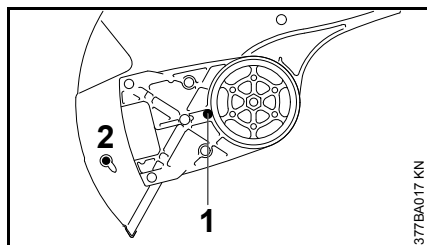

- Защиту повернуть в указанное положение (см. рисунок)
- Ввинтить и затянуть упорный болт (1)
- Смонтировать переводной рычаг
- Смонтировать "Подшипник с защитой" – защита на внутренней стороне

- Смонтировать ременную защиту
- Монтировать соединение для подачи воды

Проверить диапазон регулировки защиты

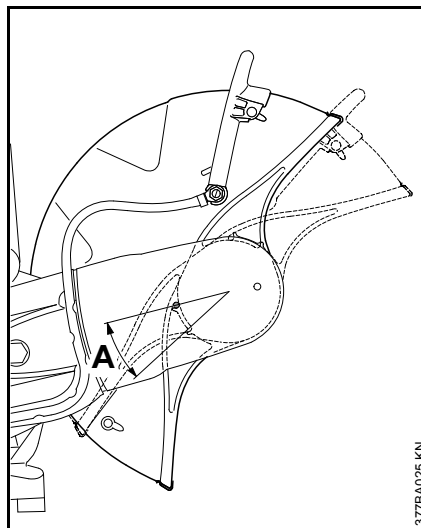

- Защиту повернуть до упора вперёд и назад – диапазон регулировки (A) должен ограничиваться упорным болтом

Далее см. "Натяжение поликлинового ремня".

Натяжение клинового ремня

Данный агрегат оборудован автоматическим устройством натяжения ремня, действующим за счет натяжения пружины.

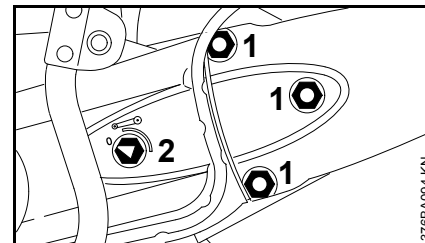

Перед натяжением поликлинового ремня шестигранные болты (1) должны быть ослаблены, а стрелка на натяжной гайке (2) должна указывать на 0.

- в противном случае ослабить гайки (1) и натяжную гайку (2) с помощью комбинированного ключа повернуть против часовой стрелки – ок. 1/4 оборота, до упора = 0

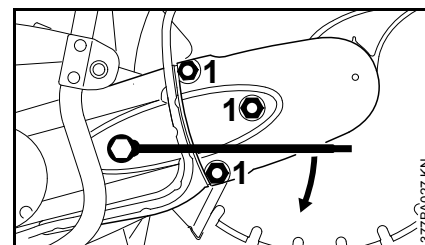

- Для натяжения поликлинового ремня, на натяжную гайку следует надеть комбинированный гаечный ключ, как показано на рисунке

ПРЕДУПРЕЖДЕНИЕ

Натяжная гайка подпружинена – надежно удерживать комбинированный ключ.

- Натяжную гайку поверните по часовой стрелке приблизительно на 1/8 оборота – на натяжную гайку начинает воздействовать усилие пружины
- Натяжную гайку повернуть по часовой стрелке на ок. 1/8 оборота далее – до упора

УКАЗАНИЕ

Не прикладывать усилия к комбинированному ключу, чтобы продолжить вращение.

В этом положении поликлиновой ремень натягивается автоматически под действием усилия пружины.

- Снять комбинированный ключ с натяжной гайки
- Гайки (1) затянуть на защите ремня

Подтягивание ремня с клиновыми рёбрами

Подтягивание производится без помощи стяжной гайки.

- Ослабить три гайки на защите ремня

Поликлиновой ремень натягивается автоматически под действием усилия пружины

- Гайки снова затянуть

Насаживание / Замена отрезного шлифовального круга

Установка и замена должны производиться только при остановленном двигателе – комбинированный переключатель установить в положение **STOP** или **0**.

Блокировка вала

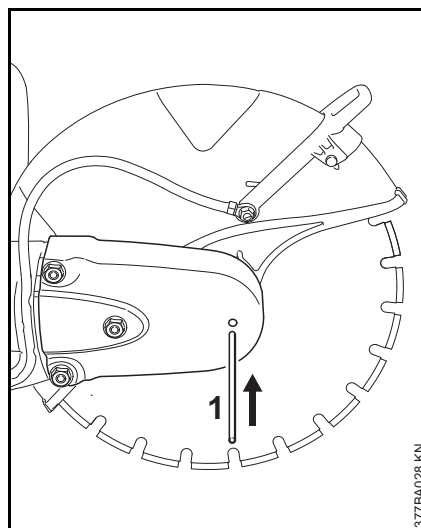

- Вставить стержень (1) в отверстие в ременной защите
- Вал с помощью комбинированного ключа поворачивать до тех пор, пока стержень (1) не войдет в одно из расположенных за ним отверстий

Демонтаж абразивно-отрезного круга

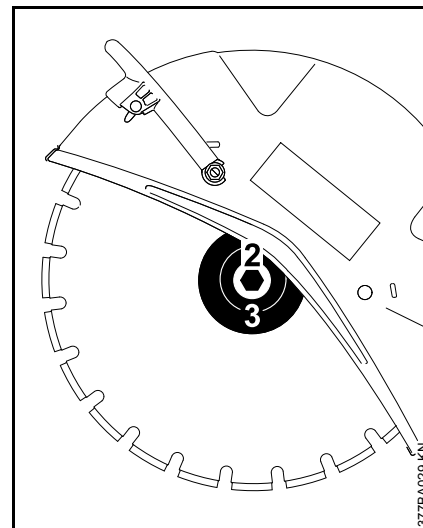

- При помощи комбинированного ключа ослабить и выкрутить шестигранный болт (2)
- Снять с вала переднюю нажимную шайбу (3) и абразивно-отрезной круг

Установка абразивно-отрезного круга

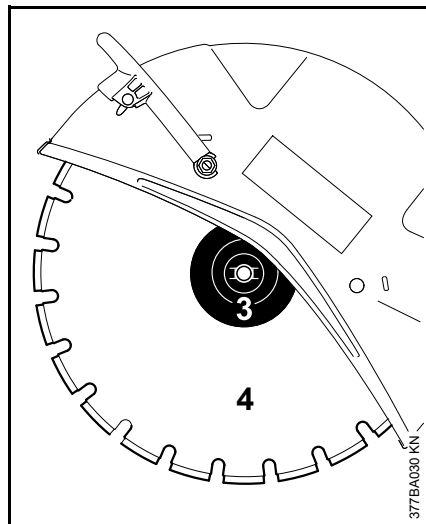

- Установить абразивно-отрезной круг (4)

! ПРЕДУПРЕЖДЕНИЕ

При применении абразивно-отрезных кругов с алмазным напылением соблюдать указанное стрелкой направление вращения.

- Установить переднюю нажимную шайбу (3) – фиксирующие выступы передней нажимной шайбы (3) должны входить в пазы вала
- Ввинтить шестигранный болт и с помощью комбинированного ключа **затянуть до отказа** – при применении динамометрического ключа момент затяжки см. "Технические характеристики"
- Извлечь стержень из ременной защиты

! ПРЕДУПРЕЖДЕНИЕ

Ни в коем случае не применяйте одновременно два абразивно-отрезных круга на основе искусственной смолы – **опасность повреждения и травмы!**

Топливо

Двигатель должен работать на топливной смеси из бензина и моторного масла.

! ПРЕДУПРЕЖДЕНИЕ

Избегать непосредственного контакта с топливом и вдыхания топливных паров.

STIHL MotoMix

Компания STIHL рекомендует применение смеси STIHL MotoMix. Данная топливная смесь не содержит бензол, тетраэтилсвинец, имеет высокое октановое число и всегда обеспечивает правильное соотношение смеси.

Топливная смесь STIHL MotoMix для максимального срока службы двигателя STIHL смешана с моторным маслом HP Ultra для двухтактных двигателей.

Топливная смесь MotoMix представлена не на всех рынках сбыта.

Приготовление топливной смеси



УКАЗАНИЕ

Непригодные горюче-смазочные материалы, или не соответствующий инструкциям состав смеси, могут привести к серьезным повреждениям привода. Бензин или моторное масло более низкого качества могут повредить двигатель, уплотняющие кольца, трубопроводы и топливный бак.

Бензин

Применять только **марочный бензин** с минимальным октановым числом 90 ROZ – содержащий или не содержащий тетраэтилсвинец.

Устройства с катализатором для нейтрализации отработавших газов должны эксплуатироваться только на бензине, не содержащем тетраэтилсвинец.



УКАЗАНИЕ

После частых заправок этилированным бензином может значительно понизиться эффективность катализатора.

Бензин с долей содержания этанола выше 10% у двигателей с карбюраторами, имеющими ручную регулировку, может вызвать сбои в работе и поэтому для данных двигателей использоваться не должен.

Двигатели с системой M-Tronic при использовании бензина с долей содержания этанола до 25% (E25) обеспечивают полную мощность.

Моторное масло

Использовать для двухтактных двигателей только качественное масло – лучше всего моторные масла **STIHL HP, HP Super либо HP Ultra для двухтактных двигателей, они оптимально подходят к двигателям STIHL. Самую высокую мощность и срок службы двигателя обеспечивает HP Ultra.**

Данные моторные масла имеются не на всех рынках.

У агрегатов с катализатором с целью нейтрализации отработавших газов для приготовления топливной смеси должно использоваться только моторное масло **STIHL для двухтактных двигателей 1:50.**

Соотношение смеси

У моторного масла для двухтактных двигателей STIHL 1:50; 1:50 = 1 часть масла + 50 частей бензина

Примеры

Количество бензина	Масло STIHL для двухтактных двигателей 1:50
Литры	Литры (мл)
1	0,02 (20)
5	0,10 (100)
10	0,20 (200)
15	0,30 (300)
20	0,40 (400)
25	0,50 (500)

- В допущенную для топлива канистру залить сначала моторное масло, а затем бензин и тщательно перемешать.

Хранение топливной смеси

Хранить только в допущенных для топлива резервуарах в безопасном, сухом и прохладном месте, защищать от света и солнца.

Топливная смесь стареет – запас смеси готовить только на несколько недель. Не хранить топливную смесь более 30 дней. Под воздействием света, солнечных лучей, низких или высоких температур топливная смесь быстрее теряет свои эксплуатационные характеристики.

Однако STIHL MotoMix может без проблем храниться до 2 лет.

- Перед заправкой канистру с топливной смесью следует тщательно встряхнуть.



ПРЕДУПРЕЖДЕНИЕ

Давление в канистре может повыситься – открывать осторожно.

- Топливный бак и канистру время от времени следует тщательно очищать.

Остатки топлива и жидкость, использованную для очистки, утилизировать согласно предписаниям и без ущерба для окружающей среды!

Заправка топливом



Подготовка устройства

- Перед заправкой топливом очистить замок бака и прилегающую поверхность бака, чтобы в бак не попала какая-либо грязь.
- Устройство расположить так, чтобы замок бака был направлен вверх.

! ПРЕДУПРЕЖДЕНИЕ

Никогда не открывать байонетный замок бака с помощью какого-либо инструмента. При этом можно повредить замок и топливо будет вытекать.

Открыть замок бака

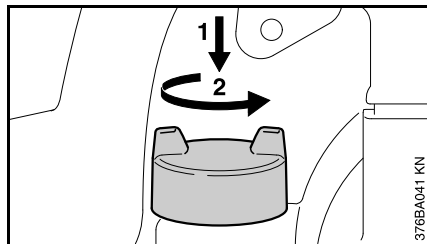

- Замок нажать рукой вниз, повернуть против направления вращения часовой стрелки (около 1/8 оборота) и снять.

Заправка топливом

При заправке топливо не проливать и не заполнять топливный бак до краев. STIHL рекомендует систему заправки топливом STIHL (специальные принадлежности).

Закреть замок бака

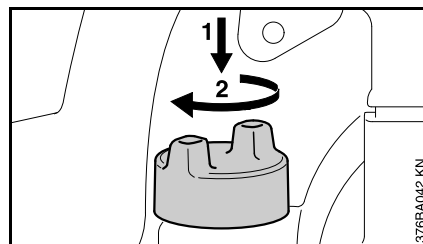

- Установить замок и повернуть, пока он не соскользнет в байонетное крепление
- Замок нажать рукой вниз, повернуть в направлении вращения часовой стрелки (около 1/8 оборота) до фиксации.

Топливную всасывающую головку заменять ежегодно

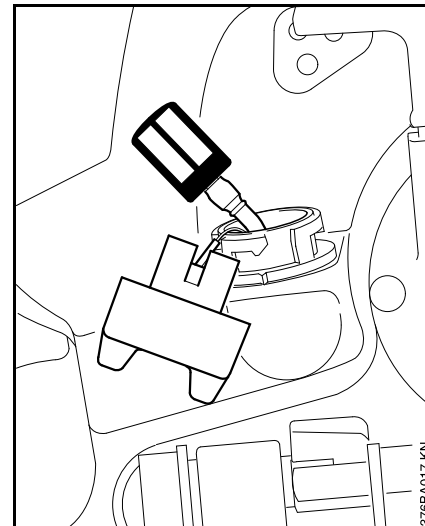

- Опустошить топливный бак
- Всасывающую головку для топлива вынуть крючком из топливного бака и снять со шланга
- Вставить в шланг новую всасывающую головку
- Всасывающую головку для топлива вложить снова в бак

Пуск / остановка мотора

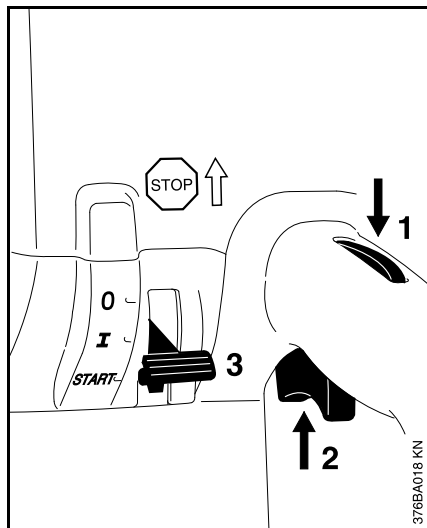

- Соблюдать правила по технике безопасности – см. раздел "Указания относительно техники безопасности и техника работы"
- Одновременно нажать стопор рычага газа (1) и рычаг газа (2)
- Оба рычага удерживать нажатыми
- Комбинированный переключатель (3) сместите в положение **START** и также удерживайте нажатым
- Поочередно отпустить рычаг газа, комбинированный рычаг и стопор рычага газа = **положение газа запуска**

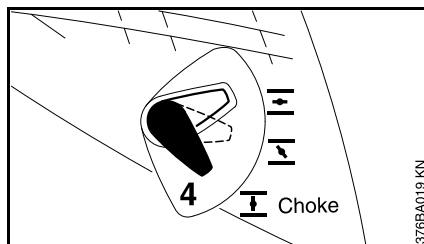

- Отрегулировать рычаг воздушной заслонки (4) в зависимости от температуры двигателя



При **холодном** двигателе



При **прогретом** двигателе (в том числе и если двигатель уже работает, но еще не прогрелся, или если прогретый двигатель был остановлен менее чем на 5 минут)



При **разогретом** двигателе (если разогретый двигатель был остановлен более чем на 5 минут)

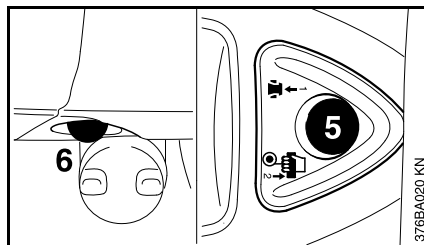

- Перед каждым пуском двигателя нажмите кнопку (5) клапана декомпрессии
- Сильфон (6) ручного топливного насоса сжать 7-10 раз – даже в том случае, если он еще заполнен топливом

Пуск

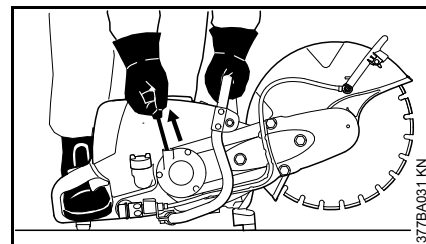

- Абразивно-отрезное устройство надежно установить на земле – абразивно-отрезной круг не должен соприкасаться с землей или какими-либо предметами – в зоне поворота абразивно-отрезного устройства не должны находиться посторонние лица
- Занять устойчивое положение
- Абразивно-отрезное устройство левой рукой прочно прижать к земле – большой палец под трубчатой ручкой
- Правую ногу вставить в заднюю рукоятку
- Правой рукой медленно вытянуть пусковую рукоятку до упора – затем резко протянуть – пусковой тросик не вытаскивать до конца



УКАЗАНИЕ

Не следует допускать быстрого возврата пусковой рукоятки в исходное положение – **опасность разрыва!** Отводить назад против направления вытягивания, с тем чтобы тросик мог правильно наматываться.

После первого срабатывания зажигания

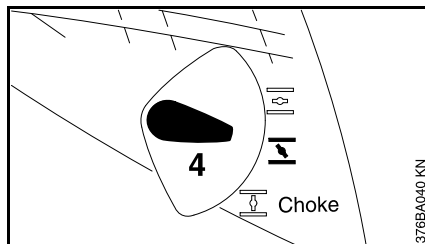

- Рычаг воздушной заслонки (4) установить на – перед каждой последующей попыткой запуска следует нажимать кнопку клапана декомпрессии и продолжать запуск

Как только двигатель заработает

- Нажмите рычаг газа, а двигатель прогрейте на полном газу в течение приблизительно 30 секунд.
- После фазы прогрева – рычаг воздушной заслонки установить на

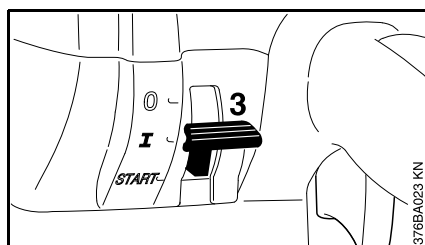

- При нажатии на рычаг газа комбинированный переключатель (3) переходит в нормальное положение I.

При правильно отрегулированном карбюраторе абразивно-отрезной круг не должен вращаться на холостом ходу двигателя.

Абразивно-отрезное устройство готово к работе.

остановить двигатель

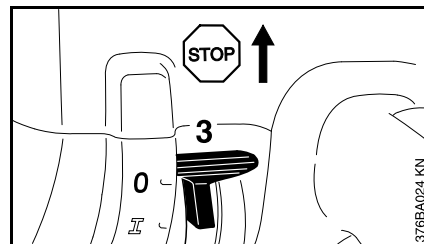

- Комбинированный переключатель (3) установить в положение **STOP** или **0**

Дальнейшие указания для запуска

Если двигатель не запускается

После первого зажигания двигателя комбинированный рычаг не был установлен своевременно в положение , двигатель "захлебнулся".

- Комбинированный рычаг установить в положение **START = позиция газа запуска**
- Рычаг воздушной заслонки установить в положение = теплый запуск – в том числе и при холодном двигателе

- Пусковой тросик протяните 10-20 раз – для вентиляции камеры сгорания
- Заново повторить запуск мотора

Топливо в топливном баке было полностью израсходовано

- Заправка топлива
- Сильфон ручного топливного насоса следует сжать 7-10 раз – даже в том случае, если сильфон еще заполнен топливом
- Отрегулировать рычаг воздушной заслонки в зависимости от температуры двигателя
- Заново повторить запуск мотора

Система воздушного фильтра

Базовая информация

Срок службы фильтров составляет в среднем более одного года. Крышку фильтра не демонтировать и воздушный фильтр не заменять до тех пор, пока не станет заметным явное снижение мощности мотора.

В системе воздушных фильтров длительного срока службы с предварительной циклонной сепарацией загрязненный воздух всасывается и целенаправленно завихряется – в результате чего грубые и тяжелые частицы отбрасываются наружу и удаляются. В систему воздушных фильтров попадает лишь предварительно очищенный воздух – благодаря этому обеспечивается чрезвычайно длительный срок службы.

Замена воздушного фильтра

Только при заметном падении мощности.

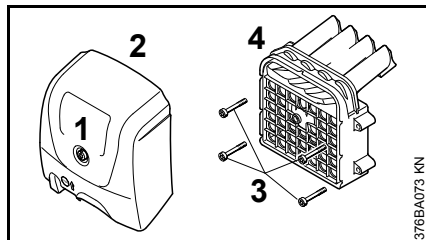

- Ослабить резьбовую заглушку (1) крышки фильтра
- Снять крышку фильтра (2)
- Окружающую поверхность фильтра и внутреннюю сторону очистить от грубого мусора
- Выкрутить болты (3)
- Вынуть корпус фильтра (4)

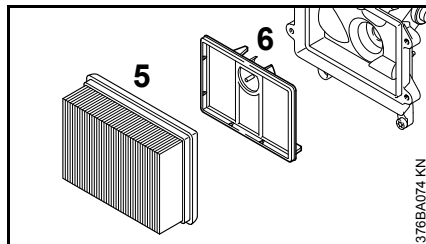

- Главный фильтр (5) вынуть из корпуса фильтра
- Рычаг клапана запуска установить в положении 

- Дополнительный фильтр (6) снять со дна фильтра – не позволять чтобы грязь попадала в область всасывания
- Очистить пространство фильтра
- Новый главный фильтр и новый дополнительный фильтр с остальными компонентами фильтра снова монтировать
- Установить крышку фильтра
- Затянуть резьбовые заглушки

Применять только высококачественные воздушные фильтры, чтобы предохранить мотор от попадания в него абразивной пыли.

STIHL рекомендует применение только оригинальных воздушных фильтров марки STIHL. Высокий стандарт качества этих деталей обеспечивает бесперебойную эксплуатацию, длительный срок службы привода и чрезвычайно длительный срок службы фильтров.

Настройка карбюратора

Базовая информация

Система зажигания данного абразивно-отрезного устройства оборудована электронным ограничителем частоты вращения. Максимальная частота вращения не может настраиваться выше установленного максимального значения.

Карбюратор поставляется с завода со стандартной регулировкой.

Данная регулировка установлена таким образом, что при всех режимах эксплуатации к двигателю подводится оптимальная топливовоздушная смесь.

Подготовка агрегата

- Остановить двигатель
- Проверить воздушный фильтр – при необходимости, очистить или заменить
- Проверить искрозащитную решетку (имеется только в зависимости от страны назначения) в глушителе – при необходимости, почистить или заменить

Различная стандартная регулировка

При заводской сборке монтируются различные карбюраторы. Для каждого карбюратора требуется разная стандартная регулировка:

Стандартная регулировка А

- Главный регулировочный болт (H) = 3/4
- Регулировочный болт холостого хода (L) = 1

Стандартная регулировка В

- Главный регулировочный болт (H) = 3/4
- Регулировочный болт холостого хода (L) = 3/4

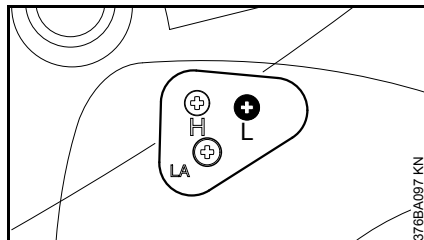

- Установить стандартную регулировку, для этого регулировочный болт холостого хода (L) полностью повернуть по часовой стрелке до упора либо плотной посадки – затем повернуть против часовой стрелки

Диапазон регулировки больше 1 оборота?

- далее как в разделе "Стандартная регулировка А"

Диапазон регулировки меньше 1 оборота?

- Продолжайте работу со "Стандартной регулировкой В"

Стандартная регулировка А

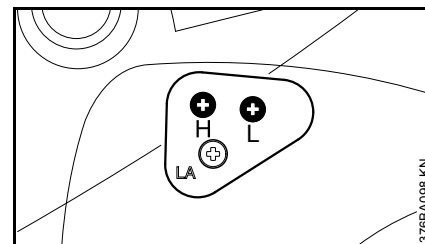

- Главный регулировочный болт (H) полностью повернуть против часовой стрелки до упора – макс. 3/4 оборота
- Регулировочный болт холостого хода (L) полностью повернуть по часовой стрелке до плотной посадки – затем на 1 оборот против часовой стрелки

Стандартная регулировка В

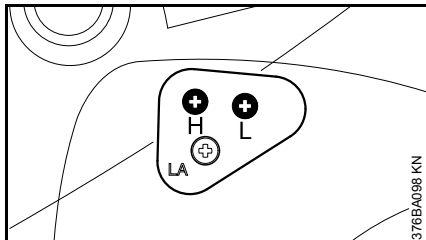

- Главный регулировочный болт (H) полностью повернуть против часовой стрелки до упора – макс. 3/4 оборота
- Регулировочный болт холостого хода (L) повернуть по часовой стрелке до упора – затем повернуть на 3/4 оборота против часовой стрелки

Регулировка режима холостого хода

- Произвести стандартную регулировку
- Запустить двигатель и прогреть

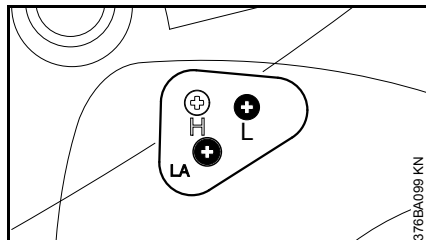

Двигатель на холостом ходу стоит

- Упорный болт холостого хода (LA) повернуть по часовой стрелке, пока пильная цепь не начнет двигаться – затем повернуть назад на 1 оборот

Абразивно-отрезной круг вращается на холостом ходу

- Упорный болт холостого хода (LA) повернуть против часовой стрелки, пока абразивно-отрезной круг не остановится – затем повернуть в том же направлении на 1 оборот



ПРЕДУПРЕЖДЕНИЕ

Если абразивно-отрезной круг после выполненной регулировки не останавливается на холостом ходу, его следует отдать в ремонт специализированному дилеру.

Число оборотов в режиме холостой ход нерегулярное; плохое ускорение (несмотря на изменение регулировки упорного болта холостого хода)

Настройка на сильно обедненную горючую смесь.

- Регулировочный болт холостого хода (L) повернуть против часовой стрелки, пока двигатель не будет работать равномерно и хорошо ускоряться – макс. до упора.

Частота вращения холостого хода не регулируется в сторону увеличения частоты в достаточной степени с помощью упорного винта холостого хода (LA); при изменении режима частичной нагрузки на холостой ход агрегат выключается

Настройка на сильно обогащенную горючую смесь.

- Регулировочный болт холостого хода (L) повернуть по часовой стрелке на 1/4 оборота

После каждой корректировки регулировочного болта холостого хода (L) чаще всего необходимо изменение регулировки упорного болта холостого хода (LA).

Корректировка регулировки карбюратора при работе на большой высоте

Если мощность двигателя является недостаточной, то может оказаться необходимой незначительная корректировка регулировки:

- Произвести стандартную регулировку
- Двигатель оставить прогреться
- Слегка повернуть главный регулировочный болт (Н) в направлении по часовой стрелке (обеднить топливную смесь) – максимум до упора



УКАЗАНИЕ

После возвращения с большой высоты регулировку карбюратора снова вернуть на стандартную.

При регулировке на слишком обеднённую смесь существует опасность повреждения приводного механизма вследствие недостатка смазочного материала и перегрева.

Искрозащитная решетка в глушителе

В некоторых странах глушители оснащены искрозащитной решеткой.

- При падении мощности мотора проверяйте искрозащитную решетку в глушителе



ПРЕДУПРЕЖДЕНИЕ

Работы производите только при полностью охлажденном приводе.

Модификации

Есть две различные модификации искрозащитной решётки в глушителе.

- Искрозащитная решётка закреплённая зажимом
- Искрозащитная решётка закреплённая болтом

Искрозащитная решётка закреплённая зажимом

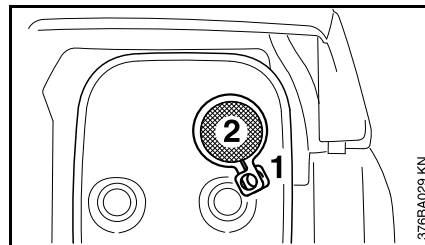

- Зажим (1) с помощью соответствующего инструмента сжать на концах и снять
- Искрозащитную решётку (2) снять с глушителя

- Загрязнённую искрозащитную решетку очистить
- При повреждении или сильной закоксованности заменить искрозащитную решетку
- Искрозащитную решетку монтировать снова в обратной последовательности

Искрозащитная решётка закреплённая болтом

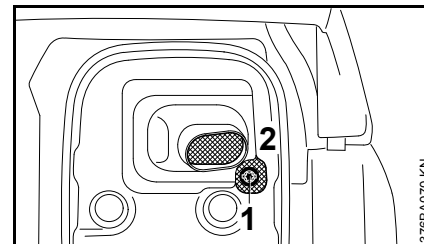

- Выкрутить болт (1)
- Искрозащитную решётку (2) вынуть с помощью соответствующего инструмента
- Загрязнённую искрозащитную решетку очистить
- При повреждении или сильной закоксованности заменить искрозащитную решетку
- Искрозащитную решетку монтировать снова в обратной последовательности

Свеча зажигания

- При недостаточной мощности двигателя, при плохом запуске или перебоях на холостом ходу в первую очередь следует проверить свечу зажигания.
- Замените свечу зажигания после приблизительно 100 часов работы – при сильно обгоревших электродах уже раньше – применяйте только допущенные фирмой STIHL свечи зажигания с защитой от помех – см. "Технические данные".

Демонтаж свечи зажигания

- Остановить двигатель – выключатель остановки установить в положение **STOP** или **0**

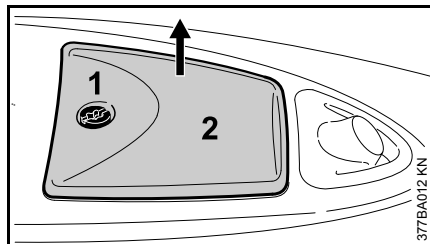

- Выкрутить болт (1) и снять колпачок (2) – болт (1) невыпадающий болт закреплен в колпачке (2)

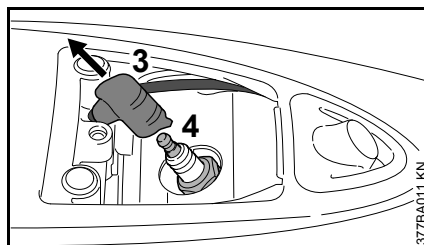

- Снять штекер провода зажигания (3)
- Выкрутить свечу зажигания (4)

Контроль свечи зажигания

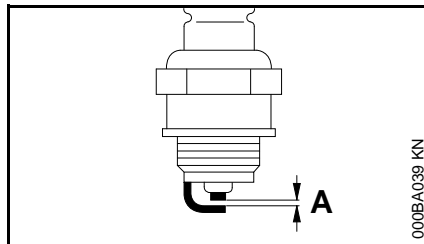

- Очистите загрязненную свечу зажигания
- Проверить расстояние между электродами (A), если необходимо, то отрегулировать, величину расстояния – см. раздел "Технические данные"
- Устраните причины загрязнения свечи зажигания.

Возможные причины загрязнения:

- избыток моторного масла в топливе,
- загрязненный воздушный фильтр,
- неблагоприятные условия эксплуатации.

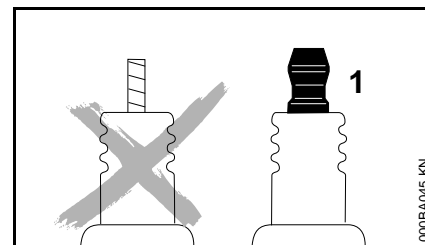

! ПРЕДУПРЕЖДЕНИЕ

У свечи зажигания с отдельной подсоединительной гайкой (1) обязательно подсоединительную гайку прикрутить на резьбу и **плотно** затянуть – из-за образования искры **опасность пожара!**

Монтаж свечи зажигания

- Вручную установить свечу зажигания и винтить
- Свечу зажигания снять с помощью комбинированного ключа
- Контактный наконечник провода зажигания прочно прижать на свече зажигания
- Установить колпачок контактного наконечника провода зажигания и зафиксировать болтами

Устройство запуска

Для повышения срока службы троса запуска необходимо соблюдать следующие указания:

- Трос вытягивать только в предписанном направлении вытягивания.
- Следите за тем, чтобы трос не истирался о кромки направляющей.
- Трос не вытаскивать дальше, чем описано в инструкции
- Трос запуска отвести назад против направления вытягивания, без ускорения троса – см. "Пуск / остановка мотора".

Поврежденный трос запуска своевременно заменить у специализированного дилера. Фирма STIHL рекомендует поручить проведение работ по техобслуживанию и ремонту только специализированному дилеру фирмы STIHL.

Замена клинового ремня

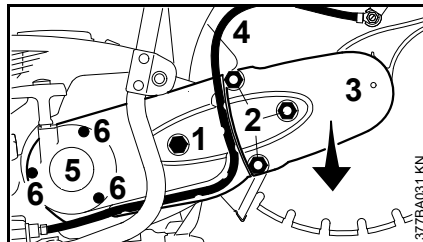

- Стрелка на натяжной гайке (1) должна указывать на 0 – для этого натяжную гайку (1) комбинированным ключом повернуть против часовой стрелки – прибл. на 1/4 оборота, до прилегания = 0
- Гайки (2) отвинтить с распорного пальца
- Удалить ременную защиту (3), поликлиновой ремень снять с переднего ременного шкива
- Снять "Подшипник с защитой"
- Извлечь шланг (4) из направляющей крышки стартера (5)
- Выкрутить болты (6) крышки стартера
- Снять крышку стартера
- Поврежденный поликлиновой ремень извлечь из соединительного элемента

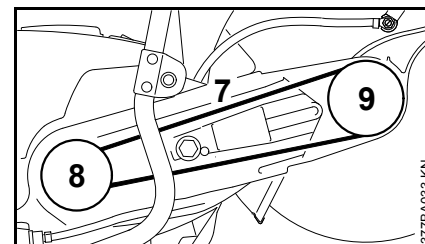

- Новый поликлиновой ремень (7) аккуратно уложить в соединительный элемент и ременный шкив (8) на приводе
- Смонтировать крышку стартера
- "Подшипник с защитой" установить на присоединительную деталь
- Поликлиновой ремень вложить в ременный шкив (9)
- Установить защиту ремня
- Шпильку в подшипнике с гайками в защите ремня привести к кожуху
- Закрутить гайки на шпильке – пока не затягивать
- Шланг вложить в направляющую крышки стартера

Далее см. "Натяжение поликлинового ремня".

Направляющая тележка

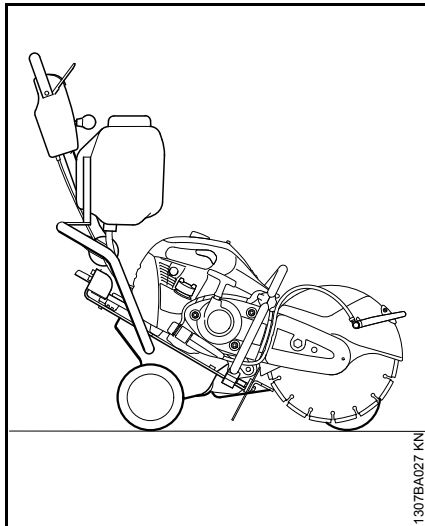

Абразивно-отрезное устройство может монтироваться на направляющей тележке STIHL FW 20 (специальные принадлежности) всего лишь в несколько приемов.

Направляющая тележка упрощает

- ремонт повреждений дорожного полотна,
- нанесение маркировки на дорожном полотне,
- разрезание стыков.

Хранение устройства

При перерывах в работе более 3 месяцев

- Топливный бак опустошить на хорошо проветриваемом месте и очистить
- Топливо удаляйте согласно предписаниям и без ущерба окружающей среде
- Опустошить полностью карбюратор, в противном случае может произойти склеивание мембран в карбюраторе
- Снять абразивно-отрезные диски
- Устройство основательно почистить, особенно рёбра цилиндра
- Устройство хранить в сухом и безопасном месте. Защитить от неправомерного пользования (например, детьми).

Указания по техобслуживанию и техническому уходу

Данные относятся к нормальным условиям эксплуатации. В сложных условиях (сильное скопление пыли и т.д.) и более длительной ежедневной работе указанные интервалы следует соответственно сократить.		перед началом работы	по окончании работы или ежедневно	после каждой заправки бака	еженедельно	ежемесячно	раз в год	при неполадке	при повреждении	при необходимости
агрегат в целом	визуальный контроль (состояние, герметичность)	X		X						
	Почистить		X							
Элементы управления	проверка работоспособности	X		X						
Ручной топливный насос (если имеется)	Проверить	X								
	Ремонт специализированным дилером ¹⁾								X	
Всасывающая головка в топливном баке	Проверить							X		
	Заменить						X		X	X
Топливный бак	Почистить					X				
Поликлиновой ремень	Очистка / дополнительное натяжение					X				X
	Заменить								X	X
Воздушный фильтр (все компоненты фильтра)	Замена	Только при заметном падении мощности двигателя								
шлицы для всасывания охлаждающего воздуха	Почистить		X							
Рёбра цилиндра	Очистка производится специализированным дилером ¹⁾						X			
Искрозащитная решетка ²⁾ в глушителе	Проверить		X							
	Очистить или заменить									X
Подсоединение для подачи воды	Проверить	X						X		
	Ремонт производится специализированным дилером ¹⁾								X	

Данные относятся к нормальным условиям эксплуатации. В сложных условиях (сильное скопление пыли и т.д.) и более длительной ежедневной работе указанные интервалы следует соответственно сократить.		перед началом работы	по окончании работы или ежедневно	после каждой заправки бака	еженедельно	ежемесячно	раз в год	при неполадке	при повреждении	при необходимости
Карбюратор	Проверка холостого хода – абразивно-отрезной круг не должен вращаться	X		X						
	Дополнительная регулировка холостого хода									X
Свеча зажигания	Регулировка зазора между электродами							X		
	Замена после 100 часов работы									
Доступные болты и гайки (кроме регулировочных болтов)	Затянуть		X							X
Антивибрационные элементы	Проверить	X						X		X
	Замена специализированным дилером ¹⁾								X	
Абразивно-отрезной круг	Проверить	X		X						
	Заменить								X	X
Опора/хомут/резиновый амортизатор (нижняя сторона агрегата)	Проверить		X							
	Заменить								X	X
Наклейка с предупреждением по технике безопасности	Заменить								X	

1) Компания STIHL рекомендует специализированного дилера STIHL.

2) Поставляется в зависимости от страны назначения

Минимизация износа, а также избежание повреждений

Соблюдение заданных величин, указанных в данной инструкции по эксплуатации, поможет избежать преждевременный износ и повреждение устройства.

Эксплуатация, техническое обслуживание и хранение устройства должны осуществляться так тщательно, как это описано в данной инструкции по эксплуатации.

За все повреждения, которые были вызваны несоблюдением указаний относительно техники безопасности, работы и технического обслуживания, ответственность несёт сам пользователь. Это особенно актуально для таких случаев:

- Внесение изменений в продукте, которые не разрешены фирмой STIHL,
- Применение инструментов либо принадлежностей, которые не допускаются к использованию с данным устройством, не подходят либо имеют низкое качество,
- Пользование устройством не по назначению,
- Устройство было использовано для спортивных мероприятий и соревнований,
- Повреждение вследствие эксплуатации устройства с дефектными комплектующими.

Работы по техническому обслуживанию

Все работы, перечисленные в разделе "Указания по техническому обслуживанию и уходу" должны проводиться регулярно. В случае если данные работы по техническому обслуживанию не могут быть выполнены самим пользователем, необходимо обратиться к специализированному дилеру.

Фирма STIHL рекомендует поручить проведение работ по техобслуживанию и ремонту только специализированному дилеру фирмы STIHL. Специализированные дилеры фирмы STIHL посещают регулярно курсы по повышению квалификации и в их распоряжении предоставляется техническая информация.

Если данные работы не проводятся либо выполняются не надлежащим образом, то могут возникнуть повреждения, за которые отвечает сам пользователь. К ним относятся, среди прочего:

- Повреждение приводного механизма вследствие несвоевременного или недостаточного обслуживания (например, воздушный и топливный фильтры),

неправильная настройка карбюратора или недостаточная очистка системы охлаждающего воздуха (всасывающие шлицы, ребра цилиндра),

- Коррозия и другие повреждения как следствие неправильного хранения
- Повреждения устройства вследствие применения запасных частей низкого качества

Быстроизнашивающиеся детали

Некоторые детали мотоустройства, даже при применении их по назначению, подвержены нормальному износу и должны своевременно заменяться, в зависимости от вида и продолжительности их использования. К этому относятся, среди прочего:

- муфта, клиновой ремень
- отрезные шлифовальные круги (любого вида)
- фильтры (воздушный, топливный)
- пусковое устройство
- свеча зажигания
- демпфирующие элементы вибрационной системы

Важные комплектующие

TS 700

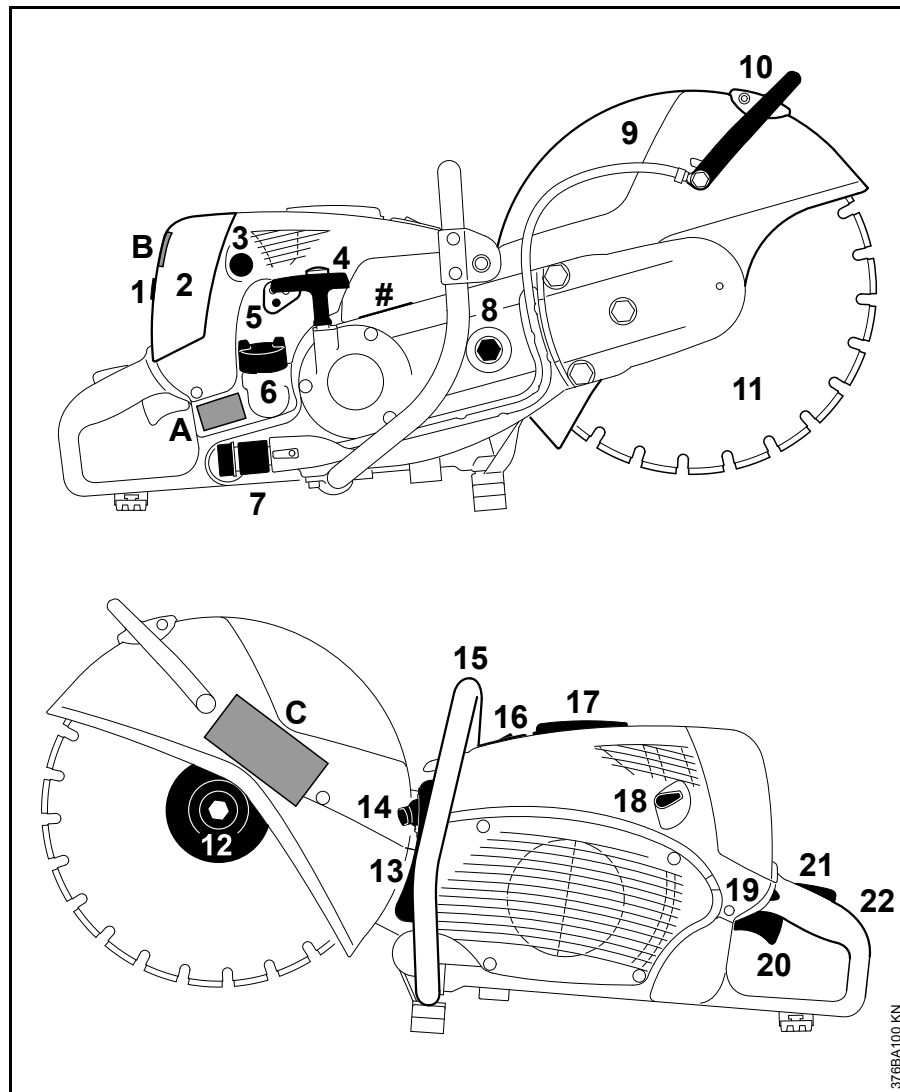

- 1 Запорный винт
- 2 Крышка фильтра
- 3 Ручной топливный насос
- 4 Пусковая рукоятка
- 5 Регулировочные болты карбюратора
- 6 Крышка бака
- 7 Подсоединение для подачи воды
- 8 Натяжная гайка
- 9 Защита
- 10 Регулирующий рычаг
- 11 Абразивно-отрезной круг
- 12 Передний нажимной диск
- 13 Глушитель
- 14 Искрозащитная решетка (поставляется в зависимости от страны назначения)
- 15 Трубчатая рукоятка
- 16 Декомпрессионный клапан
- 17 Колпачок для контактного наконечника свечи зажигания
- 18 Рычаг воздушной заслонки
- 19 Комбинированный рычаг
- 20 Рычаг газа
- 21 Стопор рычага газа
- 22 Задняя рукоятка
- # Номер агрегата
- A Наклейка с предупреждением по технике безопасности
- B Наклейка с предупреждением по технике безопасности
- C Наклейка с предупреждением по технике безопасности

TS 800

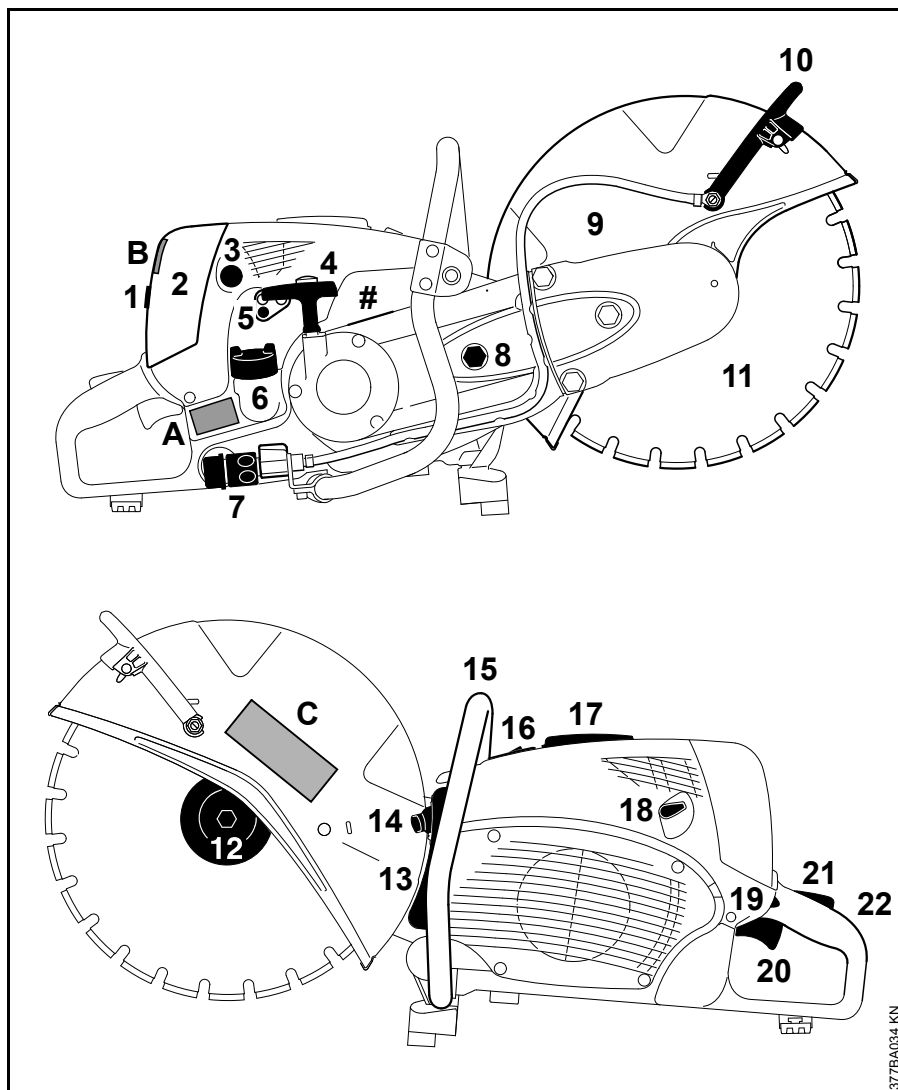

- 1 Запорный винт
- 2 Крышка фильтра
- 3 Ручной топливный насос
- 4 Пусковая рукоятка
- 5 Регулировочные болты карбюратора
- 6 Крышка бака
- 7 Подсоединение для подачи воды
- 8 Натяжная гайка
- 9 Защита
- 10 Регулирующий рычаг
- 11 Абразивно-отрезной круг
- 12 Передний нажимной диск
- 13 Глушитель
- 14 Искрозащитная решетка (поставляется в зависимости от страны назначения)
- 15 Трубчатая рукоятка
- 16 Декомпрессионный клапан
- 17 Колпачок для контактного наконечника свечи зажигания
- 18 Рычаг воздушной заслонки
- 19 Комбинированный рычаг
- 20 Рычаг газа
- 21 Стопор рычага газа
- 22 Задняя рукоятка
- # Номер агрегата
- A Наклейка с предупреждением по технике безопасности
- B Наклейка с предупреждением по технике безопасности
- C Наклейка с предупреждением по технике безопасности

Технические данные

Двигатель

Одноцилиндровый двухтактный двигатель STIHL

TS 700

Рабочий объем:	98,5 см ³
Внутренний диаметр цилиндра:	56 мм
Ход поршня:	40 мм
Мощность согласно ISO 7293:	5,0 кВт (6,8 лс) при 9300 об/мин
Число оборотов двигателя на холостом ходу:	2200 об/мин
Макс. число оборотов шпинделя ISO 19432:	5080 об/мин

TS 800

Рабочий объем:	98,5 см ³
Внутренний диаметр цилиндра:	56 мм
Ход поршня:	40 мм
Мощность согласно ISO 7293:	5,0 кВт (6,8 лс) при 9300 об/мин
Число оборотов двигателя на холостом ходу:	2200 об/мин
Макс. число оборотов шпинделя ISO 19432:	4290 об/мин

Система зажигания

Магнето с электронным управлением

Свеча зажигания (с Bosch WSR 6 F, защитой от помех): NGK BPMR 7 A

Зазор между электродами: 0,5 мм

Топливная система

Работающий независимо от положения мембранный карбюратор со встроенным топливным насосом

Объем топливного бака: 1200 см³ (1,2 л)

Воздушный фильтр

Главный фильтр (бумажный фильтр) и флокированный дополнительный фильтр из металлической ткани

Вес

не заправленный, без абразивно-отрезного круга, с подводом воды

TS 700:	11,6 ёã
TS 800	12,7 кг

Абразивно-отрезные круги

Предусмотренное максимально допустимое рабочее число оборотов абразивно-отрезного круга не должно превышать или быть равным максимальному числу оборотов шпинделя используемого абразивно-отрезного устройства.

Абразивно-отрезные круги (TS 700)

Наружный диаметр:	350 мм
Диаметр отверстия / диаметр шпинделя:	20 мм
Момент затяжки:	30 Нм

Абразивно-отрезные круги на основе синтетических смол

Минимальный наружный диаметр упорной шайбы:¹⁾
²⁾ 103 мм

Максимальная глубина резки:³⁾ 125 мм

¹⁾ Для Японии 118 мм

²⁾ Для Австралии 118 мм

³⁾ При использовании нажимных шайб с внешним диаметром 118 мм максимальная глубина реза сокращается до 116 мм

Абразивно-отрезные круги с алмазным напылением

Минимальный наружный диаметр упорной шайбы:¹⁾ 103 мм

Максимальная глубина резки:³⁾ 125 мм

¹⁾ Для Японии 118 мм

³⁾ При использовании нажимных шайб с внешним диаметром 118 мм максимальная глубина реза сокращается до 116 мм

Абразивно-отрезные круги (TS 800)

Наружный диаметр:	400 мм
Диаметр отверстия / диаметр шпинделя:	20 мм
Момент затяжки:	30 Нм

Абразивно-отрезные круги на основе синтетических смол

Минимальный наружный диаметр упорной шайбы:¹⁾
2) 103 мм

Максимальная глубина резки:³⁾ 145 ìì

- 1) Для Японии 140 мм
- 2) Для Австралии 140 мм
- 3) При использовании нажимных шайб с внешним диаметром 140 мм максимальная глубина реза сокращается до 130 мм

Абразивно-отрезные круги с алмазным напылением

Минимальный наружный диаметр упорной шайбы:¹⁾ 103 мм

Максимальная глубина резки:³⁾ 145 ìì

- 1) Для Японии 140 мм
- 3) При использовании нажимных шайб с внешним диаметром 140 мм максимальная глубина реза сокращается до 130 мм

Величина звука и вибрации

Дальнейшие данные, необходимые для соблюдения требований директивы для работодателей относительно уровня вибраций 2002/44EG, см. www.stihl.com/vib

Уровень звукового давления $L_{p\text{ред}}$ согласно ISO 19432

TS 700:	101 дБ(А)
TS 800	101 дБ(А)

Уровень звуковой мощности L_w согласно ISO 19432

TS 700:	113 дБ (А)
TS 800	113 дБ (А)

Величина вибрации $a_{hv,eq}$ согласно ISO 19432

	Рукоятка левая:	Рукоятка правая:
TS 700:	6,6 м/с ²	4,5 м/с ²
TS 800	6,5 м/с ²	3,9 м/с ²

Для уровня звукового давления и уровня звуковой мощности величина K- составляет согласно RL 2006/42/EG = 2,5 дБ(А); для уровня вибраций величина K- составляет согласно RL 2006/42/EG = 2,0 м/с².

REACH

REACH обозначает постановление ЕС для регистрации, оценки и допуска химикатов.

Информация для выполнения постановления REACH (EC) № 1907/2006 см. www.stihl.com/reach

Специальные принадлежности

- Набор инструментов
- Направляющая тележка STIHL FW 20
- Монтажный набор для направляющей тележки STIHL FW 20
- Монтажный набор к резервуару для воды
- Резервуар для напорной воды
- Указатель направления реза
- Набор колес

Актуальную информацию по этим и другим специальным принадлежностям можно получить у специализированного дилера STIHL.

Указания по ремонту

Пользователи данного устройства могут осуществлять только те работы по техническому обслуживанию и уходу, которые описаны в данной инструкции по эксплуатации. Остальные виды ремонтных работ могут осуществлять только специализированные дилеры.

Фирма STIHL рекомендует поручить проведение работ по техобслуживанию и ремонту только специализированному дилеру фирмы STIHL. Специализированные дилеры фирмы STIHL посещают регулярно курсы по повышению квалификации и в их распоряжении предоставляется техническая информация.

При ремонте монтировать только те комплектующие, которые допущены компанией STIHL для данного моторизированного устройства либо технически равноценные комплектующие. Применяйте только высококачественные запасные части. Иначе существует опасность возникновения несчастных случаев или повреждения устройства.

Фирма STIHL рекомендует использовать оригинальные запасные части фирмы STIHL.

Оригинальные запасные части фирмы STIHL можно узнать по номеру комплектующей STIHL, по надписи **STIHL** и при необходимости по обозначению комплектующей STIHL  (на маленьких комплектующих может быть только одно обозначение).

Устранение отходов

При утилизации следует соблюдать специфические для страны нормы по утилизации отходов.

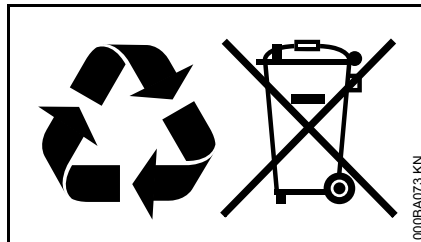

Продукты компании STIHL не являются бытовыми отходами. Продукт STIHL, аккумулятор, принадлежность и упаковка подлежат не загрязняющей окружающую среду повторной переработке.

Актуальную информацию относительно утилизации можно получить у специализированного дилера STIHL.

Декларация о соответствии стандартам ЕС

ANDREAS STIHL AG & Co. KG
Badstr. 115
D-71336 Waiblingen

подтверждает, что

Конструкция:	Абразивно-отрезное устройство
Фабричная марка:	STIHL
Серия:	TS 700 TS 800
Серийный номер:	4224
Рабочий объем:	98,5 см ³

Агрегат соответствует требованиям по выполнению директив 2006/42/EG, 2004/108/EG и 2000/14/EG, также агрегат был разработан и изготовлен в соответствии со следующими нормами:

EN ISO 12100, EN 55012,
EN 61000-6-1

Установление измеренного и гарантированного уровня звуковой мощности производилось согласно директиве 2000/14/EG, приложение V, с использованием стандарта ISO 3744.

Измеренный уровень звуковой мощности

TS 700:	115 дБ (A)
TS 800	115 дБ (A)

Гарантированный уровень звуковой мощности

TS 700:	117 дБ (A)
TS 800	117 дБ (A)

Хранение технической документации:

ANDREAS STIHL AG & Co. KG
Produktzulassung

Год выпуска и серийный номер
указаны на агрегате.

Waiblingen, 01.08.2012

ANDREAS STIHL AG & Co. KG

Ваш



Thomas Elsner

Руководитель, менеджмент
продуктовых групп



0458-572-1821-D

russisch



www.stihl.com



0458-572-1821-D