

Поисково-диагностическое оборудование Трассоискатель «Успех АГ-309.20Н»



Руководство по эксплуатации Паспорт

ВНИМАНИЕ!
Перед началом работы с прибором внимательно изучите данное
Руководство по эксплуатации



ТАМОЖЕННЫЙ СОЮЗ ДЕКЛАРАЦИЯ О СООТВЕТСТВИИ

Заявитель Общество с ограниченной ответственностью «ТЕХНО-АС». Основной государственный регистрационный номер: 1035004253745.

Место нахождения: 140402, Московская область, город Коломна, улица Октябрьской революции, дом 406, Российская Федерация. Фактический адрес: 140402, Московская область, город Коломна, улица Октябрьской революции, дом 406. Телефон: 74966151359. Факс: 74966151690. Адрес электронной почты: marketing@technoac.ru.

В лице Генерального директора Ракшина Алексея Анатольевича

заявляет, что

Поисково-диагностическое оборудование серии «Успех»
выпускаемое по ТУ 4276-057-42290839-2015

изготовитель Общество с ограниченной ответственностью «ТЕХНО-АС»

Место нахождения: 140402, Московская область, город Коломна, улица Октябрьской революции, дом 406, Российская Федерация. Фактический адрес: 140402, Московская область, город Коломна, улица Октябрьской революции, дом 406

код ТН ВЭД ТС 9031 80 380 0

Серийный выпуск.

соответствует требованиям

ТР ТС 004/2011 "О безопасности низковольтного оборудования"; ТР ТС 020/2011 "Электромагнитная совместимость технических средств"

Декларация о соответствии принята на основании

протокола испытаний № 716/ф от 30.06.2014 года. Испытательный центр Общество с ограниченной ответственностью «АкадемСиб», аттестат аккредитации регистрационный № РОСС RU.0001.21AB09 действителен до 01.08.2016 года, фактический адрес: 630024, Российская Федерация, Новосибирская область, город Новосибирск, улица Бетонная, дом 14

Дополнительная информация

Условия хранения продукции в соответствии с требованиями ГОСТ 12997. Срок хранения (службы, годности) указан в прилагаемой к продукции эксплуатационной документации.

Декларация о соответствии действительна с даты регистрации по 23.02.2020 включительно.



А.А. Ракшин

(инициалы и фамилия руководителя организации-заявителя или физического лица, зарегистрированного в качестве индивидуального предпринимателя)

Сведения о регистрации декларации о соответствии:

Регистрационный номер декларации о соответствии: ТС № RU Д-RU.АЛ32.В.01535

Дата регистрации декларации о соответствии 24.02.2015

В связи с постоянным совершенствованием выпускаемых изделий компания ТЕХНО-АС оставляет за собой право без предварительного уведомления вносить изменения в программное обеспечение и в конструкцию отдельных узлов и деталей, не ухудшающие качество и эксплуатационные характеристики изделия. Отдельные изменения в содержании руководства могут быть произведены после переиздания данного руководства.

Обновленная информация об изделии размещается на сайте компании
www.technoac.ru

Содержание

Введение	5
1. Внешний вид, органы управления приемником	6
1.2 Выполняемые функции	6
2. Режимы работы	7
2.1 Режим «Трасса»	7
2.2 Режим «График»	8
2.3 Режим «График+»	9
2.4 Режим «MIN & MAX»	9
2.5 Режимы с графиками параметра «Относительное расстояние до коммуникации» (О. расс.)	10
2.5.1 Режим «Граф. О. расс.»	11
2.5.2 Режим «MIN&O.рас.»	11
2.6 Режим «2 частоты»	12
3. Описание меню приемника	13
3.1 Включение приемника	13
3.2 Общий вид экрана меню	13
3.3 Общий принцип выбора параметра меню	13
4. Начало работы	17
5. Трассировка коммуникаций в режиме «Трасса»	16
6. Трассировка коммуникаций в режиме «График»	24
6.1 Настройка приемника для работы в режиме «График»	24
6.2 «Горячие» клавиши для работы в режиме «График»	26
6.3 Методика поиска коммуникации в режиме «График»	26
7. Трассировка коммуникаций в режиме «График+»	28
8. Трассировка коммуникаций в режиме «MIN & MAX»	28
9. Трассировка в режиме «2 частоты»	31
10. Режим работы «Выбор кабеля из пучка»	33
11. Режим «Поиск дефектов» с использованием внешних датчиков	38
Приложение 1	
Технические характеристики приемника АП-019.1	43
Приложение 2	
Методики поиска приемником АП-019.1	44
Приложение 3	
Обследование участка местности перед проведением земляных работ	49
12. Генератор трассировочный АГ-114.1	51
12.1 Внешний вид. Органы управления генератора АГ-114.1	51
12.2 Подготовка к работе генератора АГ-114.1 от встроенного аккумулятора	52
12.3 Подключение генератора к коммуникации	53
12.4 Запуск генерации	54
12.4.1 Автоматические отключения генерации	55
12.4.2 Автоматическое повторное согласование	55
12.4.3 Время непрерывной работы	55
12.4.4 Внешнее питание	56
12.4.5 Зарядка встроенного аккумулятора	56
Приложение 4	
Технические характеристики генератора АГ-114.1	57
Паспорт	58

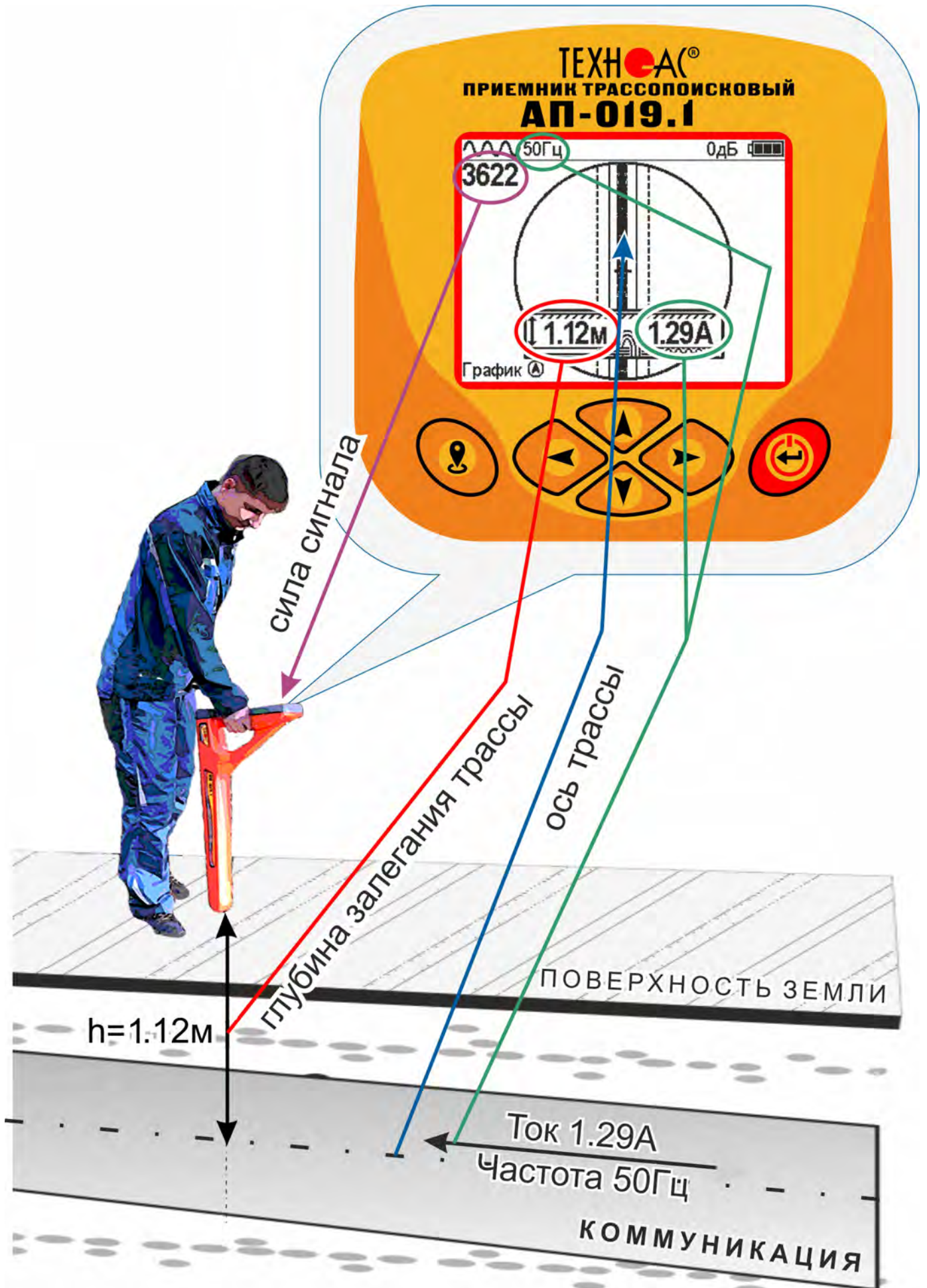

Введение

Комплект трассопоисковый «Успех АГ-309.20Н» предназначен для определения местоположения и глубины залегания скрытых коммуникаций (силовые и сигнальные кабели, трубопроводы) на глубине до 10 м, определения мест повреждения кабельных линий, обследования участков местности перед проведением земляных работ.

Назначение

- Обследование участка местности с целью поиска и трассировки коммуникаций;
- Определение глубины залегания коммуникаций;
- Определение мест пересечения и мест разветвления коммуникаций;
- Определение мест повреждения (обрыв, короткое замыкание) кабелей, в том числе при помощи подключаемых к прибору внешних датчиков ДКИ-117 или ДОДК-117 .
- Выбор кабеля из пучка, при помощи подключаемого к прибору внешнего датчика КИ-110, накладной рамки НР-117.
- Проведение одновременно трассировки и поиска мест повреждения кабеля.

Область применения

- Электро- и теплоэнергетика
- Коммунальное хозяйство
- Нефтегазовая отрасль
- Геодезия
- Связь
- МЧС
- Строительство
- Другие отрасли

Условия эксплуатации

- Температура окружающего воздуха, °С от -20 до +45
- Относительная влажность, % до 85 при t=35 °С
- Давление, кПА от 84 до 106
- Степень защиты прибора..... IP 54

1 Общее описание

1.1 Состав комплекта



Принцип работы

Принцип работы трассоискателя основан на анализе электромагнитного поля, создаваемого переменным током, протекающим по коммуникации. Наведенные в датчиках приемника электрические сигналы усиливаются, фильтруются, обрабатываются процессором и отображаются на графическом дисплее в виде линии положения коммуникации, линейной шкалы и графика изменения уровня сигнала, цифрового значения коэффициента усиления уровня сигнала, расстояния до оси коммуникации, величины протекающего по ней тока и другие параметры.

1. Внешний вид, органы управления приемником АП-019.1

Приемник АП-019.1 выполнен в литом корпусе, обеспечивающим защиту IP54, до батарейного отсека корпус обеспечивает защиту IP68, условно прибор можно разбить на три составляющих: лицевая панель с органами управления и отображения информации, батарейный отсек и нижняя часть корпуса с антенным блоком. На обратной стороне лицевой панели есть разъем для подключения внешних датчиков.



Лицевая панель, органы управления

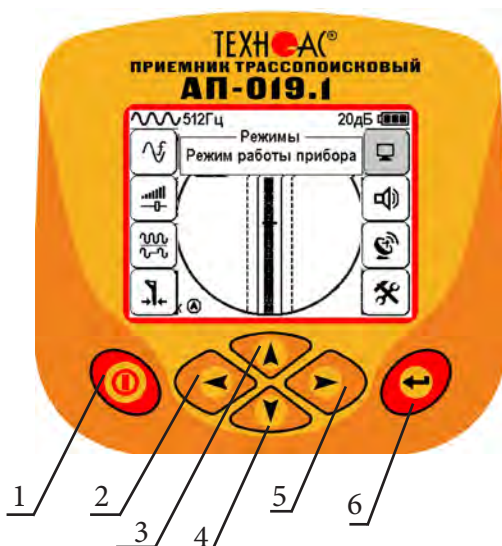

	Кнопка «Питание» (1) Включение и выключение приемника.
	Кнопка «Ввод» (6) - вызов меню, - вход в режим редактирования выбранного пункта меню, - выход из режима редактирования с сохранением измененных параметров.
	Кнопки «Вверх» (3), «Вниз» (4), «Вправо» (5), «Влево» (2). - выбор пункта (иконки) меню, - выбор или изменение параметра внутри меню, - оперативное изменение параметров.

2. Режимы работы

2.1 Режим «Трасса»

При первом включении прибора, приемник, после вывода идентификационной информации, переходит в режим «Трасса». Режим «Трасса» является основным для трассировки исследуемой коммуникации, измерения глубины прохождения и величины тока в ней.

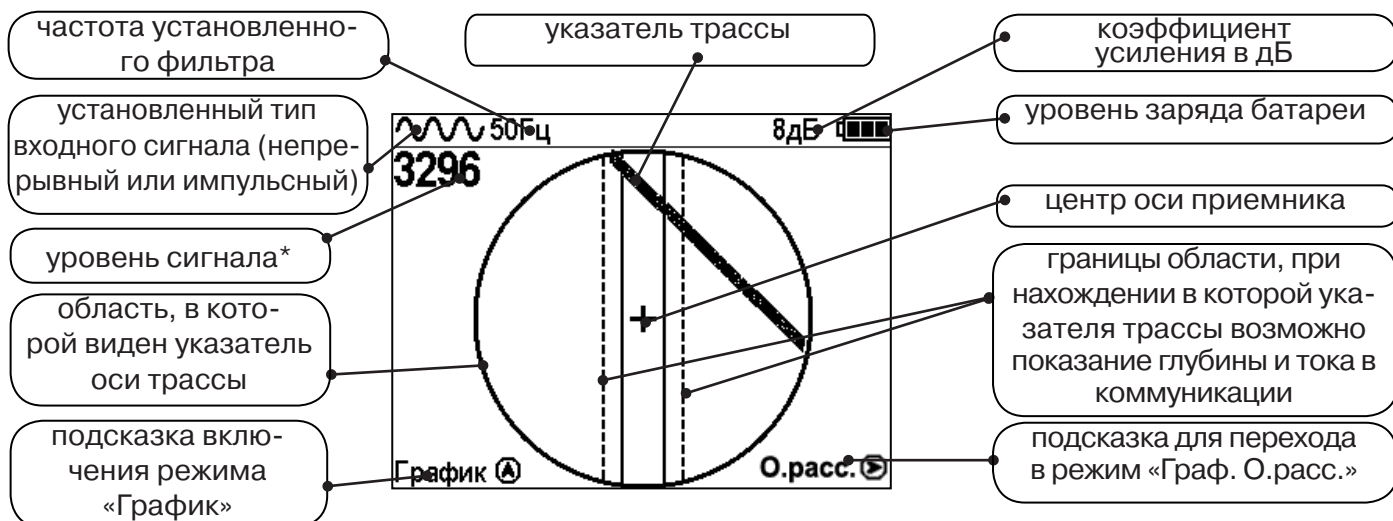

* Четырехзначное число «Уровень сигнала» (0000...4100) отображает интенсивность электромагнитного поля с частотой установленного фильтра. Численное значение «Уровня сигнала» увеличивается при приближении к источнику электромагнитного поля данной частоты и достигает максимального значения непосредственно над коммуникацией. Значение уровня сигнала помогает оператору при трассировке и в оценке результатов измерений при обследовании коммуникации. Первая цифра четырехзначного числа обозначает порядок трехзначного числа образованного остальными цифрами: 0 - x1, 1 - x10, 2 - x100, 3 - x1000, 4 - x10000, и динамический диапазон измеряемых уровней сигнала составляет 1000000 раз (120 дБ).

В зависимости от положения оператора относительно трассы, на экране будут присутствовать следующие изображения:

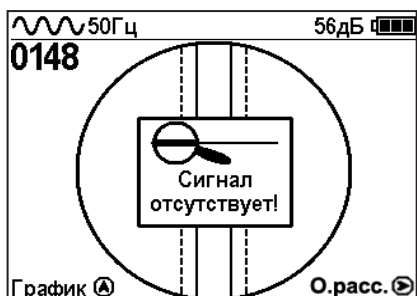

Приемник не обнаруживает коммуникацию.

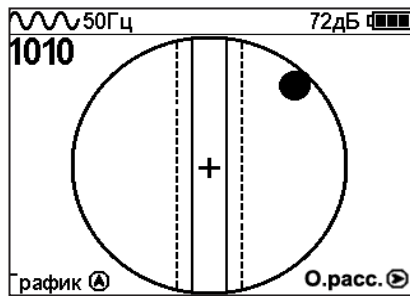

Наличие «шарика» показывает присутствие коммуникации на значительном удалении от оператора.

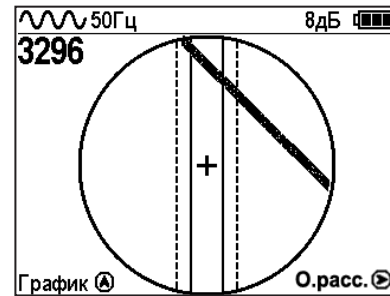

Положение указателя трассы показывает, в каком направлении от оператора находится коммуникация.

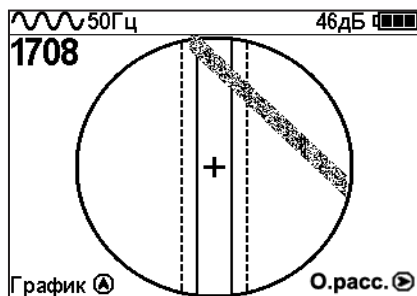

При искаженном поле сигнала отображается «размытая» линия указателя трассы.

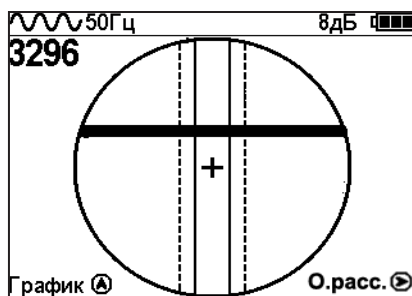

При приближении к коммуникации на экране появляется четкая линия указателя трассы.

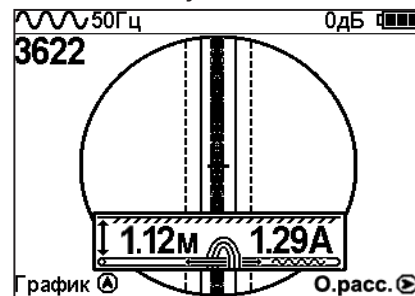

Ось коммуникации и ось прибора совпадают, доступно измерение глубины и тока в коммуникации.

Измерение глубины в режиме «Трасса»

При нахождении оператора над коммуникацией и указателя трассы в поле между пунктирными линиями, происходит автоматическое определение глубины залегания и тока в коммуникации и вывод их значений на индикатор.

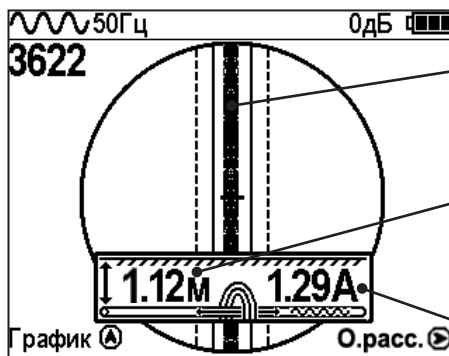

- ось приемника и ось указателя трассы совпадают
- показания глубины залегания коммуникации
- показания тока в коммуникации

Примечание:

При замере глубины антенный модуль должен быть расположен вертикально (перпендикулярно оси коммуникации). Отклонение от вертикального положения на несколько градусов ведет к увеличению погрешности измерения глубины залегания и тока в коммуникации.



2.2 Режим «График»

При слабом уровне сигнала или в случае, когда электромагнитное поле искажено, приемник в режиме «Трасса» может не отображать положение коммуникации. Работу в таком случае удобнее вести в режиме «График».

В режиме «График» экран приемника разбивается на две части. В верхней части отображается «2D» изображение трассы, в нижней части - смещающийся график изменения уровня сигнала во времени по методу «максимума», то есть максимальный уровень сигнала наблюдается при нахождении приемника над осью коммуникации, и сигнал уменьшается при отклонении приемника в сторону от оси.

- установленный тип входного сигнала (непрерывный или импульсный)
- частота установленного фильтра
- указатель положения трассы относительно приемника
- подсказка перехода в режим «Трасса» - закрытие графика удержанием клавиши «Вниз» в течении 1 секунды
- цифра, указывающая текущее (крайнее правое) значение уровня сигнала в процентах. При перегрузке по входному сигналу вместо цифры «XX» отображается символ [W], и в это время информация, отображаемая на дисплее, некорректна.
- коэффициент усиления
- уровень заряда батареи
- подсказка изменения масштаба изображения клавишами «Вверх» и «Вниз»
- диаграмма уровня сигнала - при каждом обновлении изображения график сдвигается на одну позицию влево, а крайняя правая позиция заполняется новым значением

В данном режиме значение глубины и тока в коммуникации не выводятся на дисплей.

2.3 Режим «График+»

Режим отличается от режима «График» тем, что указатель положения трассы отображает только коммуникации с переменным током частотой 50(60)Гц (нагруженные «энергетические» кабели или коммуникации с наведенным сигналом), встретившиеся при проведении работ по трассировке на активных частотах. Таким образом, проводя трассировку коммуникации например на частоте 512 Гц, можно обнаружить пересекающие ее силовые кабельные линии под нагрузкой.

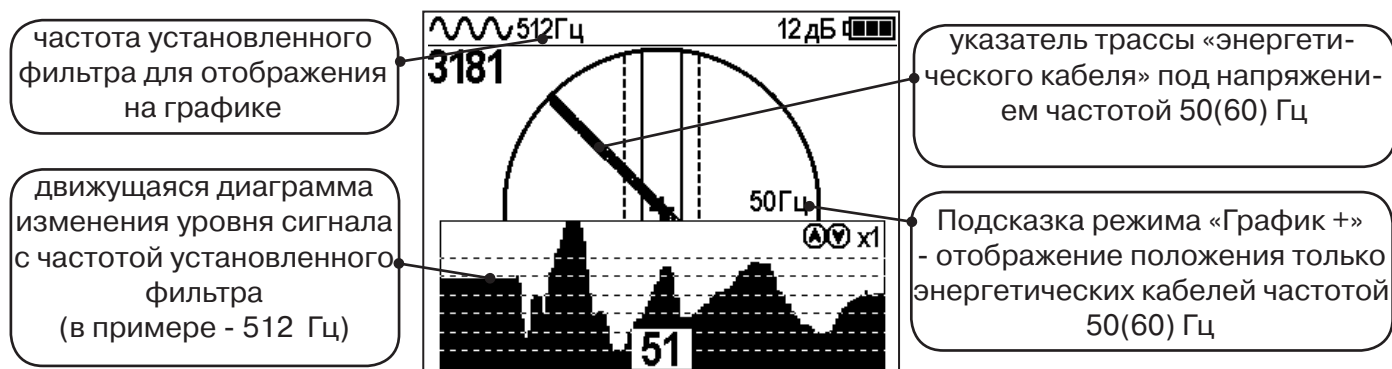

2.4 Режим «MIN & MAX»

При нахождении коммуникаций близко друг у другу, указатель оси трассы не всегда может установиться в границах для измерения параметров. Расположение коммуникаций в таком случае можно определить с помощью режима «MIN & MAX».

В режиме «MIN & MAX» экран приемника разбивается на две части. В верхней части отображается смещающийся график изменения уровня сигнала во времени по методу «минимума» - при нахождении над коммуникацией сигнал минимальный, при отклонении в сторону от оси - сигнал увеличивается. В нижней части смещающийся график изменения уровня сигнала во времени по методу «максимума» - при нахождении над коммуникацией сигнал максимальный, при отклонении в сторону от оси - сигнал уменьшается.

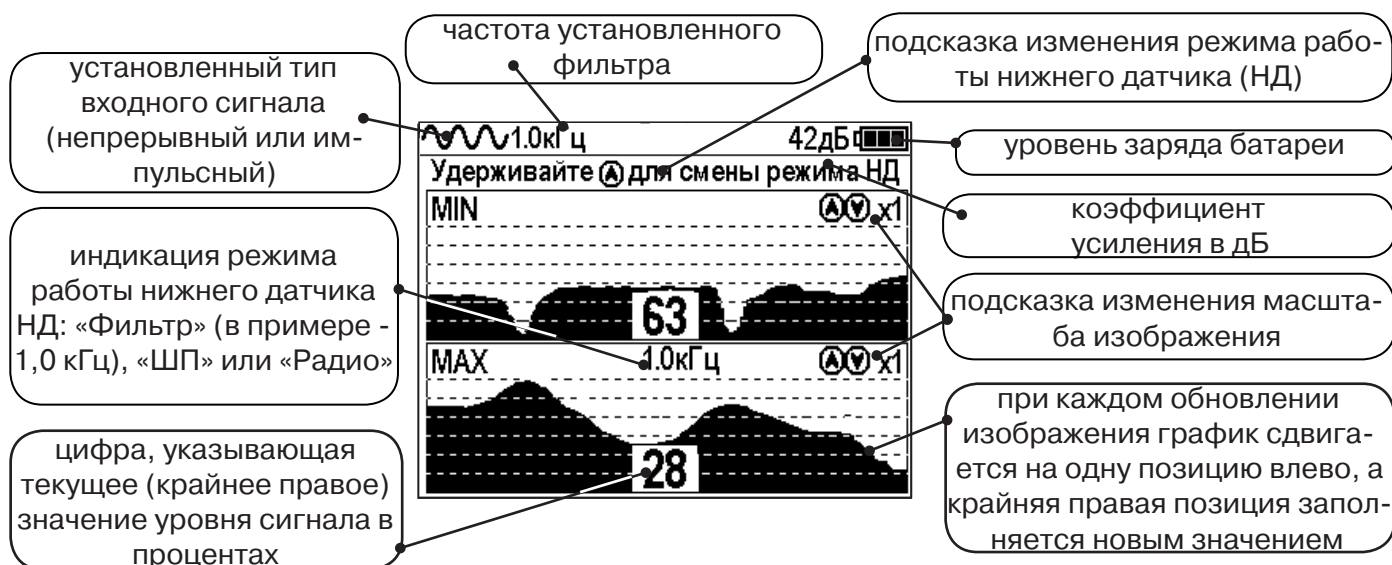

В данном режиме значение глубины и тока в коммуникации не выводятся на дисплей.

2.5 Режимы с графиками параметра «Относительное расстояние до коммуникации» (О. расс.)

В описанном выше случае, когда коммуникации находятся близко друг другу, режим «MIN & MAX» не позволяет оценить *глубину* прохождения трасс. В этом случае при трассировке рекомендуется использовать режимы с графиками изменения параметра «Относительное расстояние до коммуникации».

Значения параметра «Относительное расстояние до коммуникации» при перемещении приемника над коммуникацией изменяются как показано на рисунке ниже:

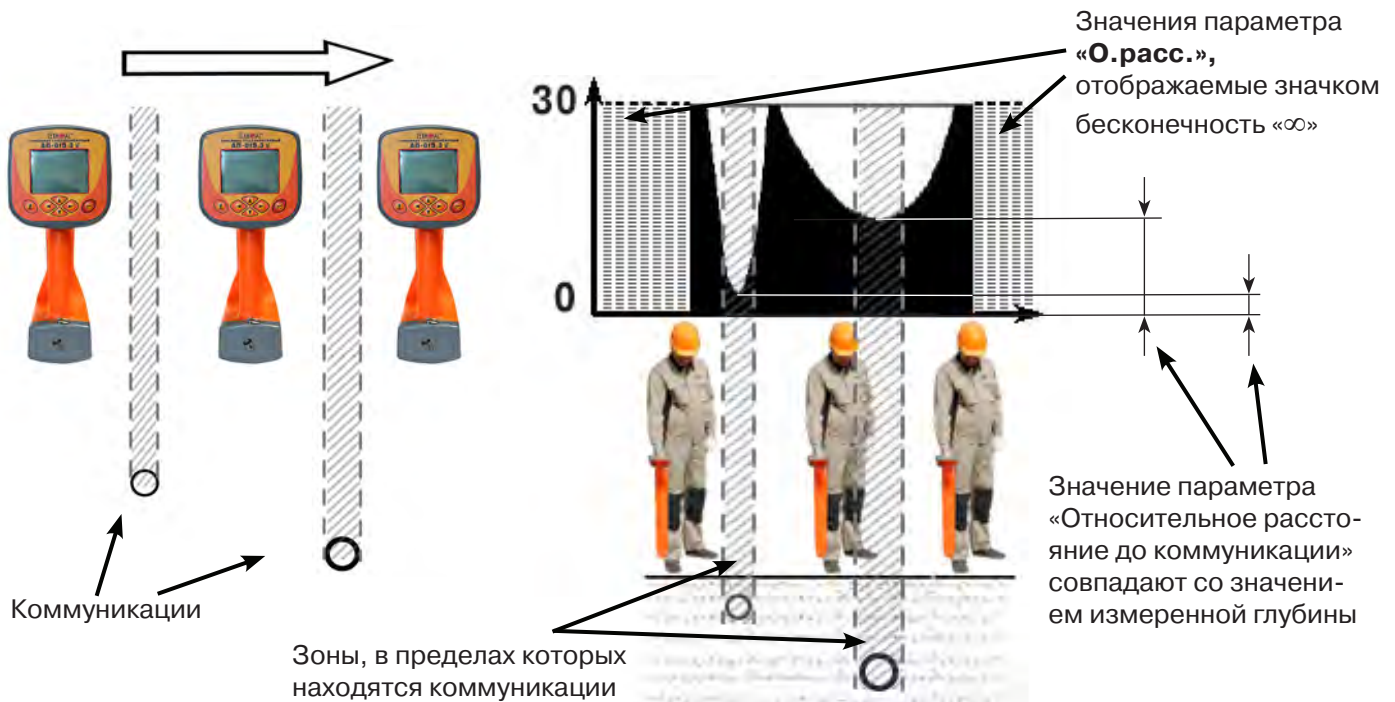

Параметр может принимать значения от «0.01» до «30.00», «>30» и «∞». Значение «∞» индицируется - при положении приемника в стороне от коммуникации или когда коммуникация расположена над приемником (например, воздушные линии электропередачи). Параметр «Относительное расстояние до коммуникации» принимает минимальное значение при расположении приемника над осью коммуникации и, при этом, совпадает со значением измеряемой глубины.

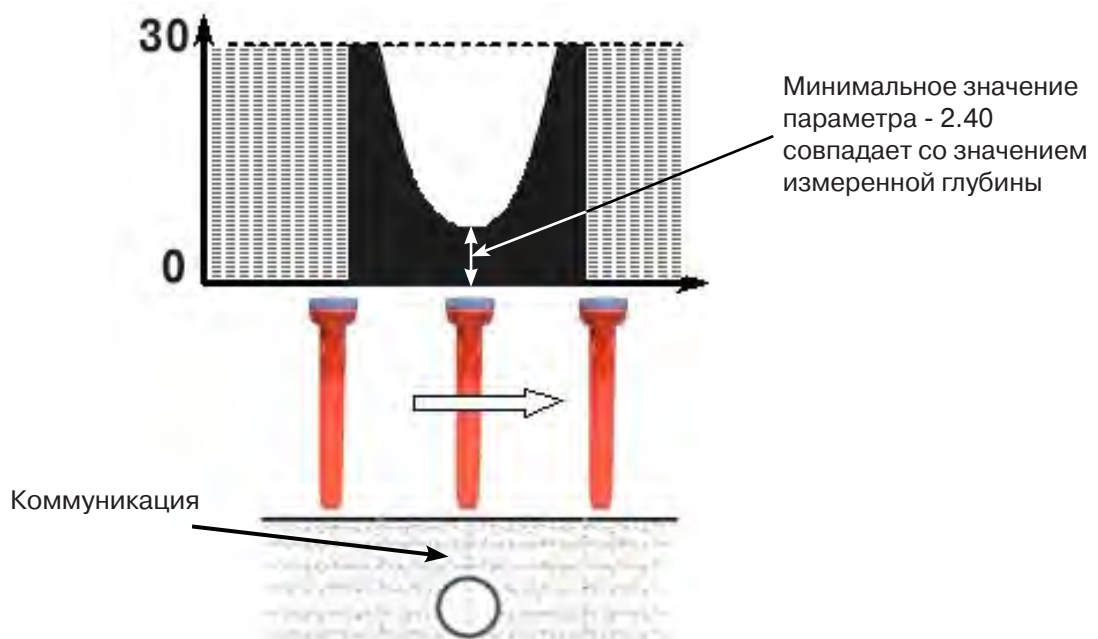

В приемнике реализованы 2 режима с отображением графика изменения параметра «Относительное расстояние до коммуникации» во времени: **Граф. О.расс. (График О.расс. + Трасса)** - с отображением графика одновременно с режимом отображения указателя трассы и режим **MIN&О.расс. (Графики MIN и О.расс)** - одновременное отображение на индикаторе графиков MIN и «Относительное расстояние до коммуникации».

2.5.1 Режим «Граф. О. р. асс.»

Режим схожий с режимом «График». Экран разбит на две части: в верхней части отображается указатель трассы, в нижней части отображается график изменения во времени параметра «Относительное расстояние до коммуникации».

Вид индикации в режиме «Граф. О. р. асс.»:

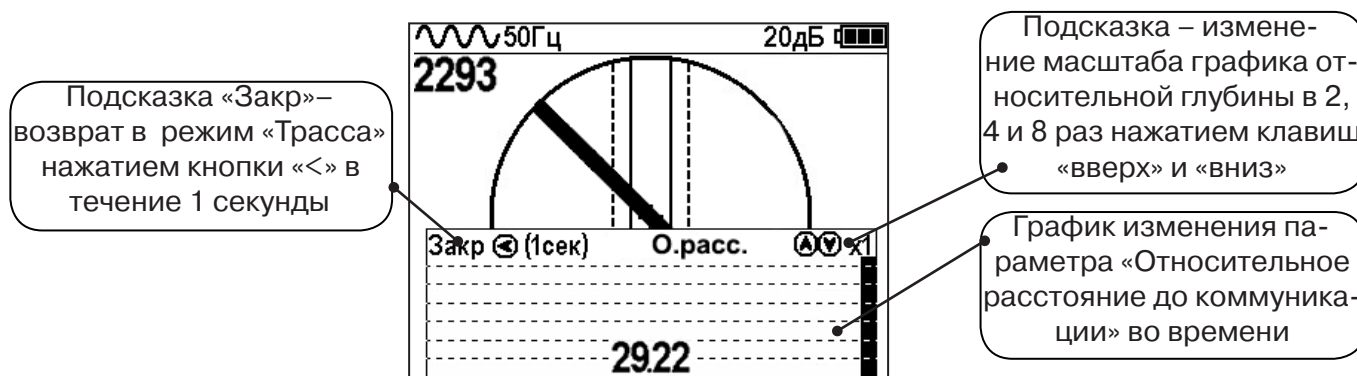

В случае двух близко расположенных коммуникаций при перемещении приемника перпендикулярно их осям на графике «О.расс.» изменяются значения параметра. График будет иметь следующий вид:

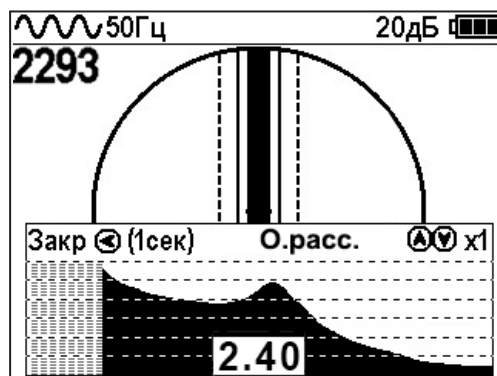

Минимальные значения «Относительного расстояния до коммуникации» указывают на наличие коммуникации, с некоторой погрешностью, т.к. в случае двух или нескольких коммуникаций точка минимума может быть смещена относительно мест прохождения коммуникаций из-за их взаимного влияния.

Переход в режим работы «График О.расс.» можно производить из режима «Трасса» клавишей «>», а также из меню базового набора режимов и из меню расширенного набора режимов.

2.5.2 Режим «MIN&О. р. асс.»

В данном режиме экран приемника разбивается на две части: в верхней части отображается смещающийся по времени график изменения уровня сигнала по методу «минимума», в нижней части отображается смещающийся по времени график изменения параметра «относительное расстояние» до коммуникации.

цифра, указывающая текущее (крайнее правое) значение уровня сигнала в процентах по методу минимума

цифра, указывающая текущее (крайнее правое) значение «относительного расстояния» в метрах

Подсказка – изменение масштаба графика относительной глубины в 2, 4 и 8 раз нажатием клавиш «вверх» и «вниз»

Значения параметра «О.расс.» отображаемые значком бесконечность «∞»

Переход в режим работы с графиком относительной глубины «Графики MIN и О.расс.» (одновременное отображение на индикаторе графиков MIN и «Относительное расстояние до коммуникации») производится из меню расширенного набора режимов.

2.6 Режим «2 частоты»

В режиме «2 частоты» проводится диагностика состояния кабелей, изоляции трубопроводов с применением внешнего генератора. При проведении работ по трассировке можно выделить трассируемую коммуникацию как «свою» и выполнить по ней трассировку.

подсказка обнуления показаний и «привязка» к коммуникации

изменение отношения амплитуд частотных составляющих (A_8/A_1)

суммарный уровень частотных составляющих (A_8+A_1)

изменение фазовой разности частотных составляющих

коэффициент усиления

уровень заряда батареи

Направление сигнала («прямое» / «обратное»)

уровни сигнала на частотах 1024 и 8192 Гц

ВАЖНО!!! В приемнике все режимы разбиты на два набора: базовый и расширенный. В базовом наборе доступны три режима: «Трасса», «График» и «Граф. О.расс.».
В расширенном наборе семь режимов: «Трасса», «График», «График+», «MIN & MAX», «2 частоты», «Граф. О.расс.» и «MIN&O.расс.». Переключение наборов осуществляется в пункте меню «Параметры» -> «Набор режимов».

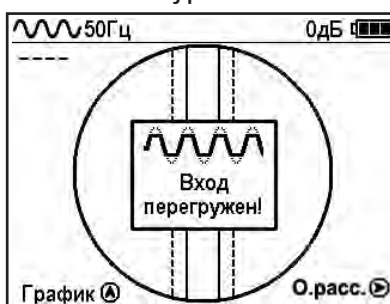

Защита от динамической перегрузки

В приемнике реализована функция защиты от динамической перегрузки. При попадании приемника в сильные электромагнитные поля данная функция автоматически ограничивает уровни сигналов, не допускает выход электроники приемника из строя и выдает предупреждение о значительных уровнях сигнала в виде значка перегрузки.

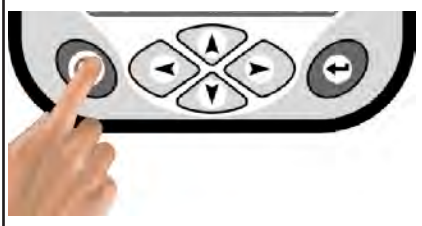

3. Описание меню

3.1 Включение

<p>Для включения приемника нажать кнопку «Питание»</p> 		<p>Для настройки параметров войти в «Меню» кратковременным нажатием кнопки</p> 	
--	---	---	---

3.2 Общий вид экрана меню



Выбранный параметр меню, мигает светлым/темным

«Иконки», соответствующие определенным параметрам меню



наименование параметра меню

краткое описание параметра меню

«Иконки», соответствующие определенным параметрам меню

3.3 Общий принцип выбора параметра меню

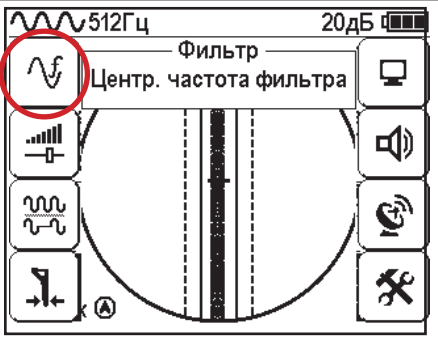
Табл. 1

 <p>Для вызова меню нажать кнопку «Ввод».</p>	 <p>На дисплее появятся «иконки» меню</p>	 <p>Выбор параметра меню осуществляется при помощи кнопок «Вверх», «Вниз», «Вправо», «Влево»</p>	 <p>Активная «иконка» выделена</p>
--	--	---	---

 <p>Для изменения или просмотра значения параметра меню нажмите кнопку «Ввод».</p>	 <p>В верхней части дисплея откроется панель редактирования параметра</p>	 <p>Выбор значения параметра осуществляется при помощи нажатия кнопок «Вправо», «Влево», «Вверх», «Вниз». Измененное значение сразу же применяется в работе приемника</p>	 <p>Для выхода в общее меню или перехода в заданный режим с закрытием меню следует нажать кнопку «Ввод».</p>
---	--	--	---

После выхода из настройки параметра меню автоматически закроется и «иконки» исчезнут с экрана, если не нажимать кнопки в течение некоторого времени. Настройка времени закрытия производится в меню «Параметры» (Табл 1. п.8)

Значения выбранных в меню параметров показываются в панели расположенной в верхней части дисплея.

Табл. 1

№	Параметр	Изображение на дисплее	Описание параметра
1	Фильтр		<p>Рабочая частота приемника, соответствует центральной частоте применяемого фильтра.</p> <p>Выбирается из набора: 50(60) Гц, 100(120) Гц, 512 Гц, 1024 Гц, 8192 Гц, 32768 Гц.</p>
2	Усиление		<p>Коэффициент усиления масштабирующего усилителя может изменяться от 0 дБ до 80 дБ с шагом 2 дБ.</p> <p>Оптимальный коэффициент усиления может выбираться:</p> <ul style="list-style-type: none"> - вручную, - полуавтоматически (по команде), - автоматически в режиме «Трасса» в зависимости от режима анализа и отображения сигнала.
3	Сигнал		<p>Вид принимаемого сигнала: «Непрерывный» или «Импульсный».</p> <p>«Непрерывный» - при трассопоиске на пассивных частотах 50(60) Гц и 100(120) Гц, сигнал от энергетической коммуникации или от трубопровода под «катодной защитой».</p> <p>«Непрерывный» или «Импульсный» - при трассопоиске на активных частотах 512 Гц, 1024 Гц, 8192 Гц, 32768 Гц, в соответствии с сигналом от трассировочного генератора.</p>
4	Режим работы нижнего датчика		<p>Вариант фильтрации сигнала, принимаемого нижним датчиком.</p> <p>Может иметь значения:</p> <ul style="list-style-type: none"> - «Фильтр» (квазирезонанс) или - «ШП» («широкая полоса» до 8 кГц) - «Радио» (свыше 8 кГц). <p>(В режиме работы «Трасса» используется только значение «Фильтр»).</p>

Выбор необходимого значения параметра осуществляется кнопками  

5	<p>Базовый Режим</p> 		<p>Базовый набор режимов:</p> <ul style="list-style-type: none"> - «Трасса» (2D отображение положения исследуемой коммуникации); - «График» (изменение уровня сигнала на фоне 2D отображения положения исследуемой коммуникации).
5	<p>Расширенный Режим</p> 		<p>Расширенный набор режимов:</p> <ul style="list-style-type: none"> - «График+» (изменение уровня сигнала на фоне 2D отображения положения трассы близлежащего силового кабеля под напряжением 50(60)Гц); - «MIN & MAX» (графики минимума и максимума сигналов); - «2 частоты» (амплитудная и фазовая дефектоскопия, определение направления «своего» или «чужого» сигнала двухчастотными методами).
6	<p>Звук</p> 		<p>Включение / выключение синтезированного звука, который производится встроенным излучателем.</p> <p>Может иметь значения:</p> <ul style="list-style-type: none"> - «Выкл»; - «Вкл».
7	<p>Модуль GPS</p> 		<p>Строка статуса модуля GPS имеет значение:</p> <ul style="list-style-type: none"> - «Модуль GPS не найден» <p>В приемнике АП-019.1 модуль GPS отсутствует.</p>

8



Параметры

Этот пункт меню открывается в основном поле дисплея



Язык <Русский/English>

Язык текстовых сообщений

Система мер <Метр /Фут>

Система мер: метрическая или английская.

Сетевая частота <Европа /США>

Сетевая частота для фильтров пассивного поиска: «Европа» (50 и 100 Гц) / «США» (60 и 120 Гц).

Звук клавиш <ВКЛ/ВЫКЛ>

Включение / выключение воспроизведения звуков при нажатии на кнопки

Задержка меню <1 сек/ 2 сек/ 3 сек/ 4 сек/ 5 сек>

Время, по истечении которого, при отсутствии нажатия кнопок, происходит закрытие меню.

Подсказки <ВКЛ/ВЫКЛ>

Запрещение / разрешение отображения «всплывающих подсказок»

Самотестирование <ОТКР>:

Функция тестирования приемника на наличие неисправностей.



Журнал <ОТКР>:

Статистика использования приемника по времени с учетом всех настроек прибора.



Сброс настроек <Сброс>:

Установка настроек «по умолчанию». После выбора параметра открывается диалоговое окно:



4. Начало работы

При работе с щелочными батареями.

Установить элементы питания в батарейный отсек приемника в следующей последовательности.



а) Выдвинуть фиксатор, освободить батарейный отсек



б) Вставить батареи в отсек, соблюдая полярность



в) Установить батарейный отсек в корпус, надавить на отсек до срабатывания фиксатора

Включение приемника

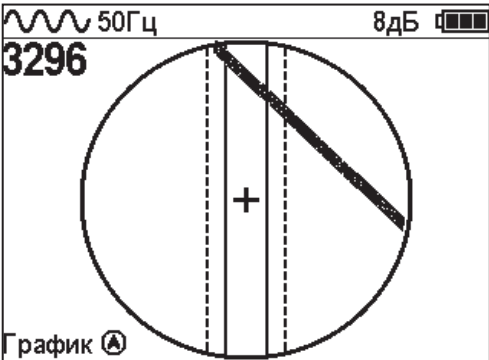
<p>Для включения приемника нажать кнопку «Питание»</p> 		<p>На экране появится заставка с указанием версии программного обеспечения, логотип (товарный знак) производителя и название прибора</p>
<p>После демонстрации заставки приемник автоматически входит в режим «Трасса». При первом включении прибора «по умолчанию» установлены заводские настройки. Частота фильтра 50 Гц.</p>  <p>График (A)</p>	<p>Описание предустановленных заводских настроек можно посмотреть в пункте меню «Параметры». Вернуться к заводским настройкам можно, выбрав параметр «сброс настроек»</p> 	

Справка

При заводских настройках можно проводить трассировку силовых кабелей с сетевой частотой 50 Гц в пассивном режиме.

Внешнее питание

При помощи кабеля «USB_A-USB mini» (входит в комплект поставки) возможно подключение внешнего источника питания «4...7В», например Power Bank (не входит в комплект поставки).

Внешнее питающее устройство может быть расположено под верхней одеждой оператора, что обеспечивает особо длительный цикл эксплуатации в условиях отрицательных температур окружающей среды. Использование внешнего питания возможно как при установленных батареях питания, так и при их отсутствии.

Примечание: Power Bank должен находиться как можно дальше от антенного модуля во избежание влияния помех от встроенного в него импульсного преобразователя напряжения

Основные функции приемника

- Поиск и трассировка с определением глубины залегания коммуникации в режиме «Трасса»
- Поиск и трассировка коммуникации в режиме «График», «График +», «MIN & MAX»;
- Трассировка неметаллических коммуникаций в режиме «Зонд»;
- Сохранение координат и параметров обследуемых точек;
- Использование режима «2 частоты» (поиск дефектов и определение направления сигнала);
- Выбор кабеля из пучка с помощью клещей индукционных (КИ) и накладной рамки (НР);
- Поиск дефектов с помощью датчика контроля качества изоляции (ДКИ) и датчика - определителя дефектов коммуникации (ДОДК).

5. Трассировка коммуникаций в режиме «Трасса»











Режим работы «Трасса» является основным для трассировки различных коммуникаций (кабели, трубопроводы) на всех поддерживаемых приемником частотах, как при «пассивном» трассопоиске, так и при «активном» (с использованием трассировочного генератора). В **пассивном** режиме трассировка осуществляется на частотах **50(60), 100(120)Гц**, в активном - **512, 1024, 8192 и 32768 Гц**.

5.1. Трассировка в пассивном режиме

Используется для поиска и трассировки силовых кабелей под напряжением с частотой 50(60) Гц. Фильтр - 50(60) Гц. Внешний генератор не используется.

Настройка для работы в режиме «Трасса»

Для перехода в режим «Трасса» выполните следующие действия:

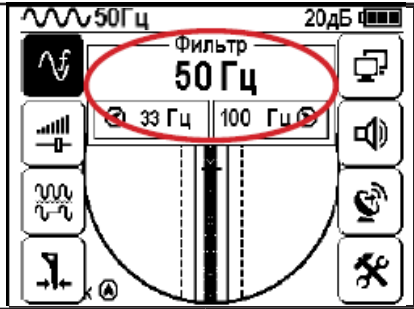
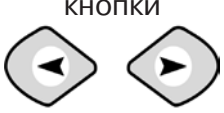
<p>Включить питание</p> 	<p>Для вызова меню временно нажать кнопку «Ввод»</p> 	 <p>Выбрать в окне меню иконку «Режимы»</p> <p>кнопки</p> 	<p>Для входа в режим изменения выбранного параметра нажмите кнопку «Ввод»</p> 	 <p>Выбрать режим «Трасса»</p> <p>кнопки</p> 
<p>Для выхода из режима изменения выбранного параметра нажмите кнопку «Ввод»</p> 	 <p>Выбрать в окне меню иконку «Фильтр»</p> <p>кнопки</p> 	<p>Для входа в режим изменения выбранного параметра нажмите кнопку «Ввод»</p> 	 <p>Установить частоту фильтра 50(60) Гц</p> <p>кнопки</p> 	

При выборе «Фильтр»_«50/60 Гц», автоматически устанавливается «Тип сигнала» - «Непрерывный»

5.2 Настроив приемник, можно начать поиск коммуникации и измерение глубины ее залегания.

1. Подойти к предполагаемому месту прохождения коммуникации (прохождения силового кабеля под напряжением с частотой 50(60) Гц).

2. Если коммуникация находится далеко от оператора, на экране вы увидите:

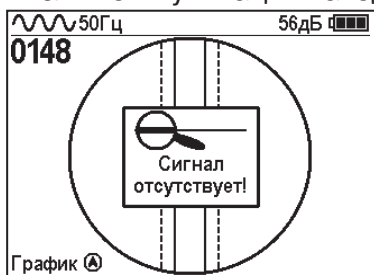

1.1 Указатель оси коммуникации может периодически появляться на индикаторе, что обусловлено наличием большого количества помех сетевой частоты

3. При движении в сторону предполагаемого места расположения коммуникации изображение на экране появится «шарик». Его наличие показывает присутствие коммуникации на значительном удалении от оператора

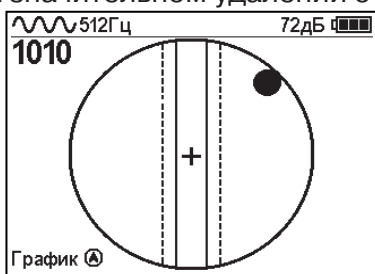

4. Положение указателя оси трассы показывает, в каком направлении от оператора находится коммуникация

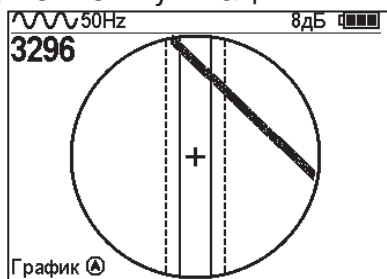

5. При искаженном поле сигнала отображается «размытая» линия.

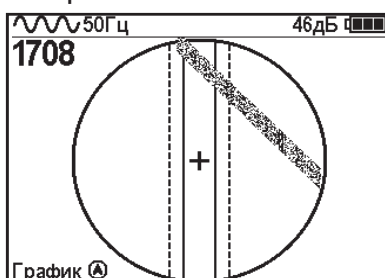

6. При дальнейшем движении в сторону коммуникации указатель должен переместиться к центру круга. Это означает, что оператор находится точно над коммуникацией.

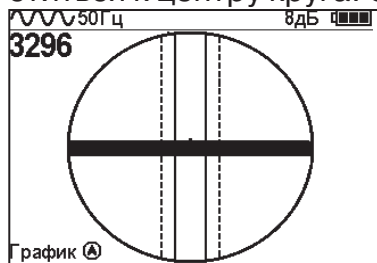

Измерение глубины залегания коммуникации

7. Далее следует поворачиваться с прибором пока указатель оси коммуникации не установится в центре экрана. При этом положении и достаточном токе в коммуникации появится окно с отображением глубины залегания и тока в коммуникации. Теперь оператор стоит вдоль коммуникации. В данном положении можно проводить движение вдоль трассы (трассировку).

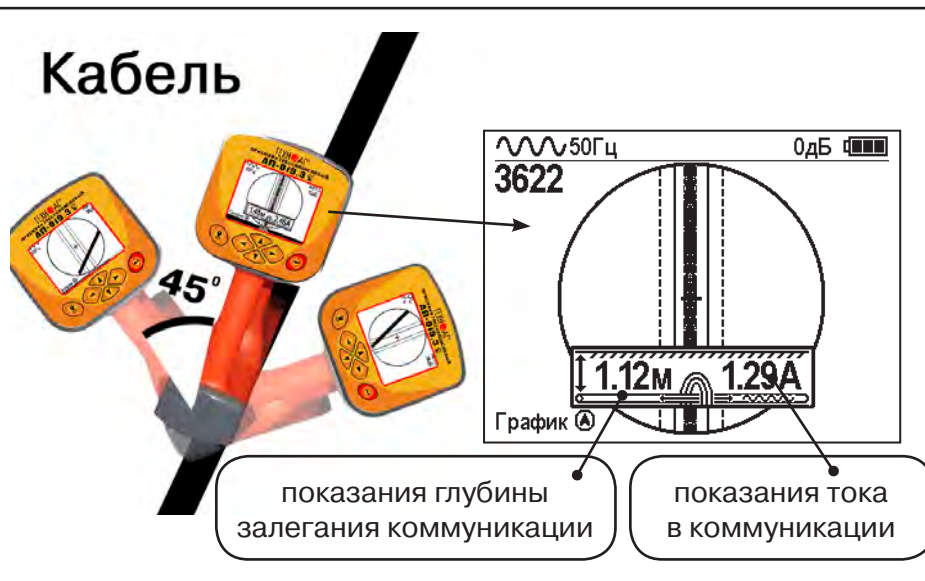

Справка

Силовые кабели чаще всего находятся на глубине 60-80 см, что позволяет отличить их от трубопроводов. Возможна ситуация залегания кабеля в одном канале с трубопроводом, тогда глубина залегания может быть значительно больше 1 метра.

Если указатель оси коммуникации не может точно установиться в ограниченной области, и происходят периодические скачки с одной границы к другой при показаниях тока, отличных от нуля, это говорит о наличии нескольких кабелей под напряжением с частотой 50 Гц. Уточнить количество и положение кабелей можно в режиме «График».

В случае, когда поле сигнала сильно искажено, приемник выдает сообщение об искаженном поле:



появляется диалоговое окно «Показывать сообщение об искаженном поле и далее?»

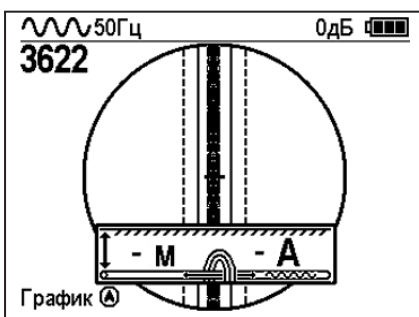

При положении указателя оси трассы вдоль оси приемника на индикаторе может появиться сообщение в виде:



Такое отображение глубины и тока возможно в случае нахождения коммуникации сверху (например, воздушные линии электропередач).

При искаженном поле двухкоординатное (2D) отображение положения трассы (в режиме «Трасса») невозможно, и тогда прибор предлагает перейти в «однокоординатный» режим «График» для упрощенного способа поиска трассы (по уровню сигнала).

5.3 Трассировка в активном режиме

Используется для поиска и трассировки электропроводящих коммуникаций (силовых кабелей, оптоволоконных кабелей с металлическими силовыми элементами, трубопроводов) с использованием внешнего генератора. Трассировка возможна на частотах 512, 1024, 8192 и 32768 Гц.

Фильтр на приемнике устанавливается вручную в соответствии с выбранной частотой генератора

При трассировке в условиях большого количества рядом проходящих коммуникаций следует выбирать частоту **512 Гц**. Уровень сигнала генератора выбирать минимально возможным для уменьшения наводок на находящиеся рядом коммуникации.

При невозможности заземлить другой конец коммуникации следует выбирать более высокие частоты. Для осуществления трассировки коммуникаций с повреждениями следует также выбирать более высокие частоты.

Подключение генератора

Контактный способ

выход генератора подключается непосредственно к коммуникации

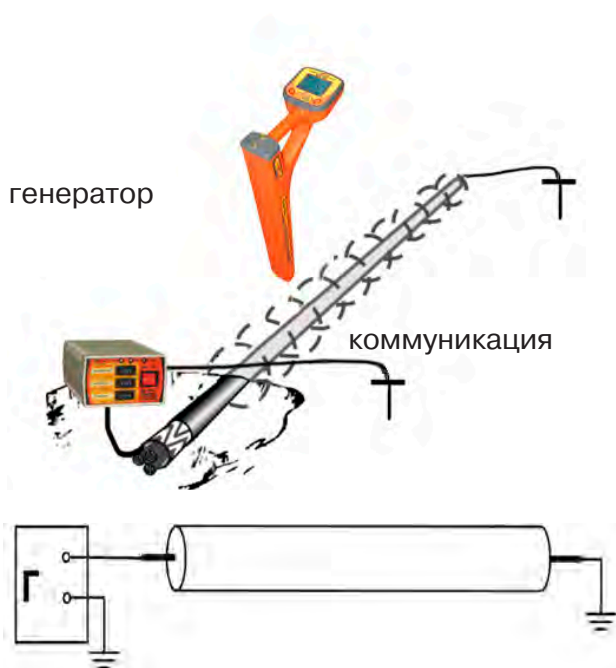

Бесконтактный способ

с использованием передающей рамочной антенны



Бесконтактный способ











с помощью индукционных клещей



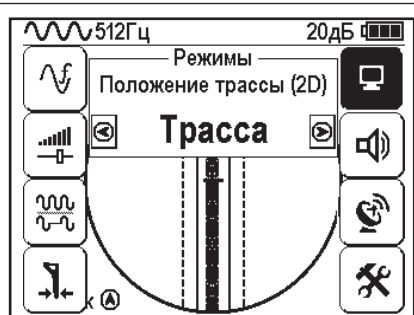
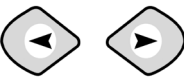



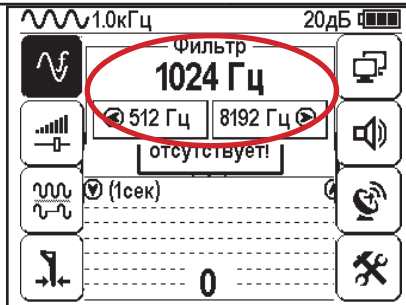

Порядок поиска коммуникации и проведения трассировки



<p>1. Подключить генератор к коммуникации контактным или бесконтактным способом.</p> <p>При возможности, предпочтение следует отдавать контактному способу подключения, что позволяет проводить трассировку на более дальние расстояния.</p> <p style="writing-mode: vertical-rl; transform: rotate(180deg);">Справка</p>	<p>2. Включить генератор. Установить вид сигнала - импульсный /непрерывный. Частоту генерации на генераторе 512, 1024, 8192 или 32768 Гц</p> <p>Импульсный режим используется для увеличения времени работы генератора.</p> <p>Непрерывный сигнал позволяет проводить одновременно с трассировкой диагностику неисправностей силового кабеля</p> <p style="writing-mode: vertical-rl; transform: rotate(180deg);">Справка</p>
<p>3. Запустить генерацию, дождаться согласования генератора.</p>	<p>4. Перейти к настройке приемника АП-019.1</p>

Настройка приемника для активного поиска. Режим «Трасса»

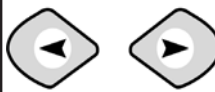
<p>Включить питание</p> 	<p>Для вызова меню временно нажать кнопку «Ввод».</p> 		<p>Для входа в режим изменения выбранного параметра нажмите кнопку «Ввод».</p> 	<p>Выбрать режим «Трасса»</p> 	<p>кнопки</p> 
<p>Для выхода из режима изменения выбранного параметра нажмите кнопку «Ввод»</p> 	<p>Выбрать в окне меню иконку «Фильтр»</p> 	<p>кнопки</p> 	<p>Для входа в режим изменения выбранного параметра нажмите кнопку «Ввод»</p> 	<p>Установить частоту фильтра соответствующую частоте генератора, например 1024 Гц.</p> 	<p>кнопки</p> 

 <p>Для выхода из режима изменения выбранного параметра нажмите кнопку «Ввод»</p>		 <p>Для входа в режим изменения выбранного параметра нажмите кнопку «Ввод»</p>		 <p>Для выхода из режима изменения выбранного параметра нажмите кнопку «Ввод»</p>
<p>Выбрать в окне меню иконку «Сигнал»</p> <p>кнопки</p> 	<p>Выбрать вид, соответствующий виду сигнала генератора, например «Непрерывный»</p> <p>кнопки</p> 			

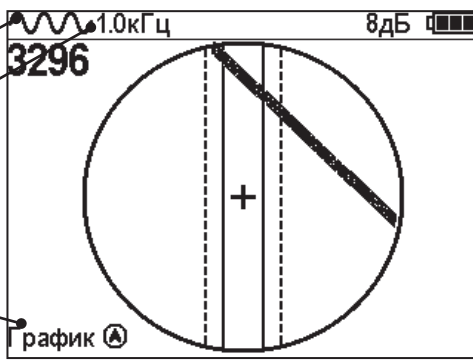
Вид экрана приемника для трассировки в активном режиме

<p>установленный тип входного сигнала (непрерывный)</p>	
<p>частота установленного фильтра (1024 Гц)</p>	
<p>подсказка включения режима «График» кратким нажатием кнопки </p>	

Настроив приемник, можно начинать поиск коммуникации и определять глубину ее залегания **аналогично п. 5.2**



При работе в режиме «Трасса» возникает ситуации, когда:

- установка указателя оси коммуникации в центр невозможна
- наличие нескольких рядом расположенных коммуникаций
- слабый сигнал в трассе

в таких случаях следует перейти в режим «График».

6. Трассировка в режиме «График»









Режим работы «График» является вспомогательным режимом и предназначен для поиска и трассировки различных коммуникаций (кабели, трубопроводы), как в «пассивном», так и активном режиме с использованием трассировочного генератора. В пассивном режиме трассировка осуществляется на частотах **50(60), 100(120) Гц, в активном - 512, 1024, 8192 Гц или 33 кГц.**

Режим «График» также предназначен для определения количества рядом расположенных коммуникаций. «График» позволяет проводить трассировку в условиях слабого сигнала на коммуникации, когда трассировка в режиме «Трасса» невозможна.

Измерение глубины залегания и тока не производится.

В режиме «График» на экране приемника отображается движущаяся диаграмма изменения уровня сигнала во времени по методу «**максимума**» - при нахождении над коммуникацией сигнал максимальный, при отклонении в одну и другую сторону от оси - сигнал уменьшается.

6.1 Настройка приемника для работы в режиме «График»

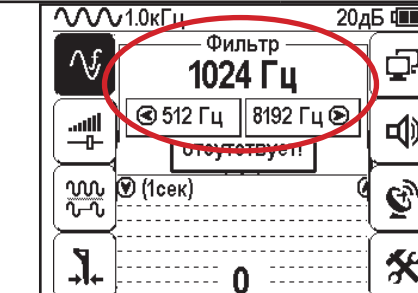
 Включить питание	 Для вызова меню нажать временно кнопку «Ввод»	 Выбрать в окне меню иконку «Режимы»	 Для входа в режим изменения выбранного параметра нажмите кнопку «Ввод»	 Выбрать режим «График»
 Для выхода из режима изменения выбранного параметра нажмите кнопку «Ввод»	 Выбрать в окне меню иконку «Фильтр»	 кнопки	 Для входа в режим изменения выбранного параметра нажмите кнопку «Ввод»	 Установить частоту фильтра соответствующую частоте генератора, например, 1024 Гц

При активном поиске на трассу должен подаваться сигнал с генератора с той же частотой, что и на приемнике (п. 5.3)

В режиме «График» поддерживается работа с «Непрерывным» или с «Импульсным» сигналом. Отличие при работе с «Импульсным» сигналом состоит в том, что цифра в центре аналоговой шкалы показывает не текущее значение уровня сигнала, а максимальное значение (амплитуду) посылок прерывистого сигнала от трассировочного генератора. Высота тона синтезированного звука так же соответствует максимальному значению уровня сигнала за период следования импульсов.







 <p>Для выхода из режима изменения выбранного параметра нажмите кнопку «Ввод»</p>	 <p>Выбор типа сигнала</p> <p>Сигнал отсутствует!</p> <p>1.0кГц 20дБ</p> <p>Сигнал (1сек)</p> <p>0</p> <p>кнопки</p>  <p>Выбрать в окне меню иконку «Сигнал»</p>	 <p>Для входа в режим изменения выбранного параметра нажмите кнопку «Ввод»</p>	 <p>Сигнал</p> <p>Импульсный</p> <p>Сигнал отсутствует!</p> <p>1.0кГц 20дБ</p> <p>Сигнал (1сек)</p> <p>0</p> <p>кнопки</p>  <p>Выбрать вид сигнала, например, импульсный, в соответствии с сигналом генератора</p>	 <p>Для выхода из режима изменения выбранного параметра нажмите кнопку «Ввод»</p>
--	--	---	--	--



Справка

При работе в пассивном режиме 50(60)Гц, 100(120) - устанавливается автоматически **непрерывный тип сигнала**.

При работе с генератором (в активном режиме) 512, 1024, 8192 Гц, 33 кГц - тип сигнала на приемнике **непрерывный или импульсный**, в соответствии с сигналом, установленным на генераторе.

Во время трассировки возможно вручную установить коэффициент усиления входного сигнала.

 <p>Для вызова меню нажать кнопку «Ввод»</p>	 <p>Усиление</p> <p>Регул-е коэфф. усиления</p> <p>1.0кГц 20дБ</p> <p>512Гц</p> <p>42</p> <p>кнопки</p>  <p>Выбрать в окне меню иконку «Усиление»</p>	 <p>Для выхода из режима изменения выбранного параметра нажмите кнопку «Ввод»</p>	 <p>Усиление</p> <p>Ручной 20 дБ</p> <p>1.0кГц 20дБ</p> <p>512Гц</p> <p>42</p> <p>уровень сигнала на нижней шкале должен находиться в диапазоне от 50 до 90%</p> <p>Установить коэффициент усиления, например 20 дБ</p> <p>кнопки</p> 	 <p>Для выхода из настройки параметра нажать кнопку «Ввод».</p>
--	---	--	--	--

Оперативное изменение коэффициента усиления входного сигнала производится вручную краткими нажатиями кнопок   или полуавтоматически, удерживая одну из них длительностью 1 сек.

В режиме «График» можно прослушивать синтезированный звук через встроенный излучатель звука. Высота тона звука изменяется в зависимости от уровня сигнала. Включить синтезированный звук можно в меню «Звук».



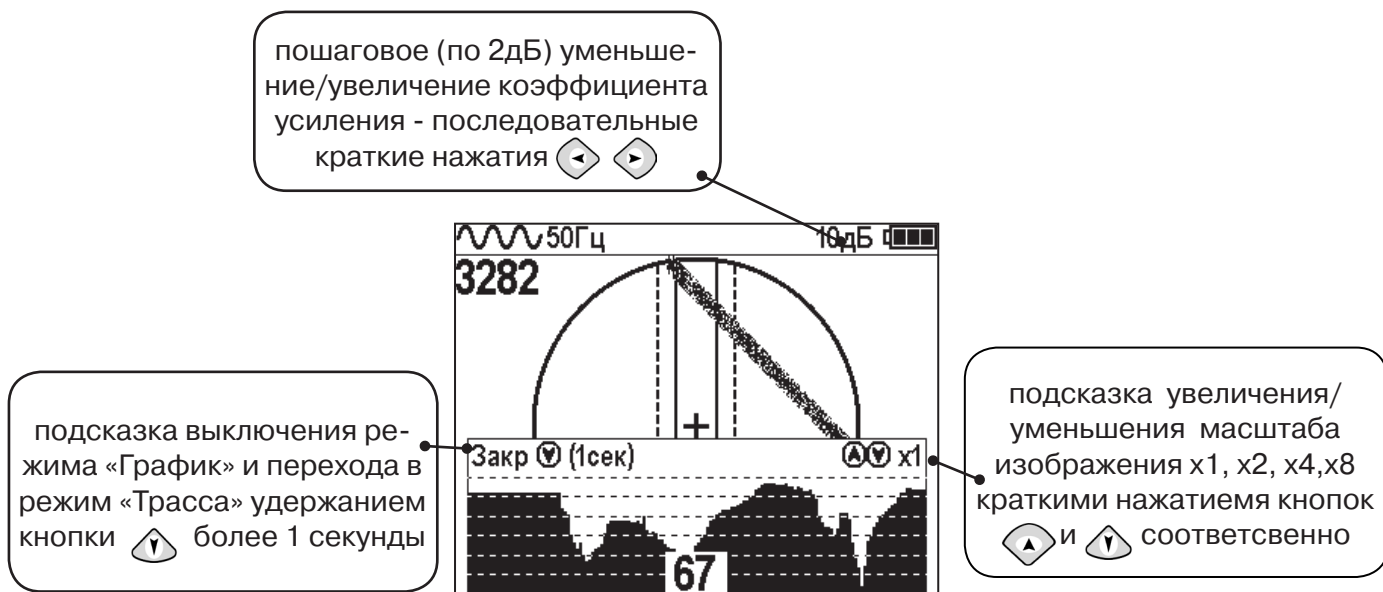

6.2 «Горячие» клавиши для работы в режиме «График»



Справка

Если на экране сигнал занимает весь график (черная полоса), необходимо выполнить следующие действия:

1. Уменьшить масштаб графика кнопкой 
2. Уменьшить коэффициент усиления сигнала кнопкой .

В случае слабого сигнала необходимо увеличить коэффициент усиления сигнала кнопкой 

6.3 Методика поиска коммуникации в режиме «График»

1. Провести настройку приемника - выбрать режим «График».
2. Расположить приемник параллельно предполагаемой оси коммуникации, медленно перемещать в направлении, как у казано на рисунке.
3. Медленно перемещать приемник по участку, где возникли трудности с определением коммуникации.

Пример графика приведен на рисунке:



При наличии двух коммуникаций, примерный вид графика на экране приемника представлен на рисунке:

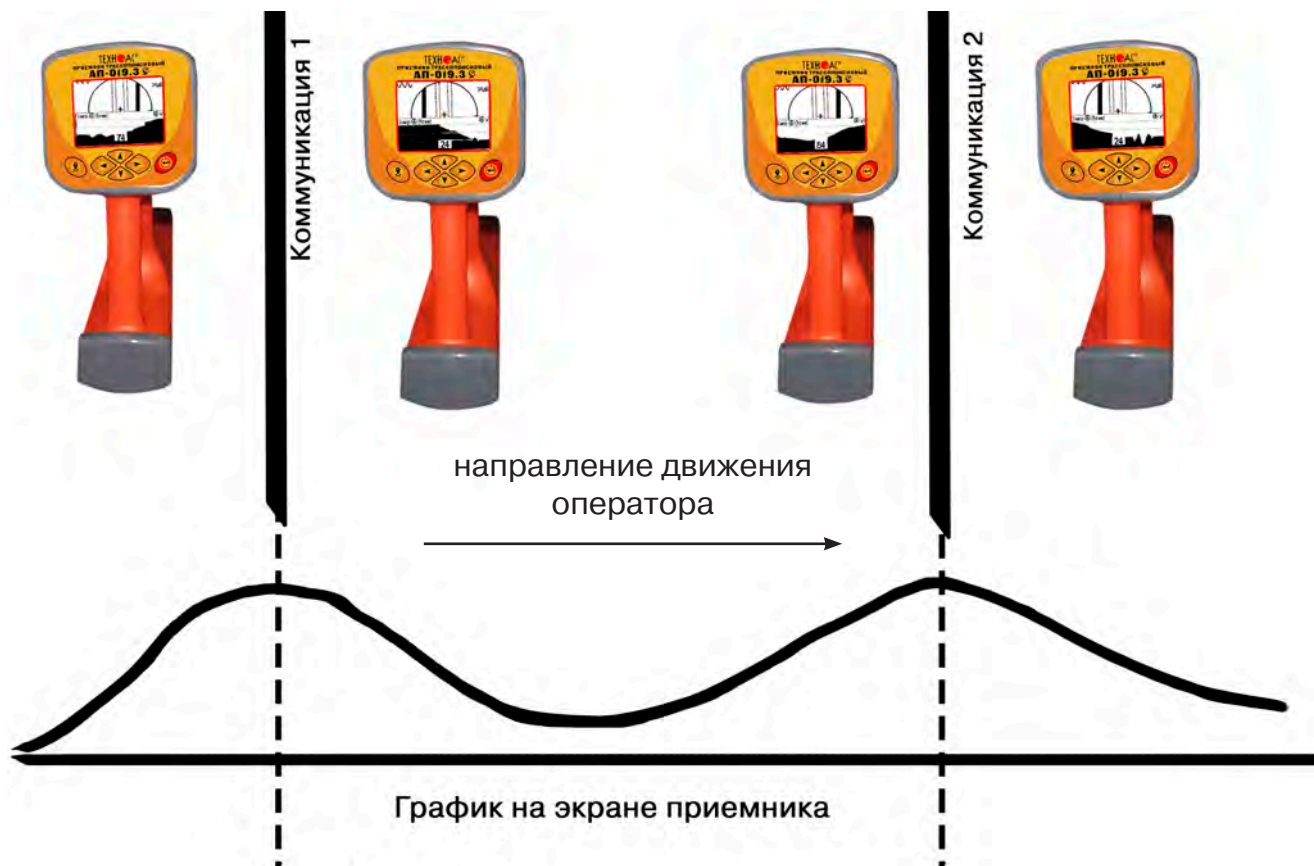

4. Определить место прохождения коммуникаций по максимальному уровню сигнала.

7. Трассировка коммуникаций в режиме «График+»

Режим работы «График +» доступен в расширенном наборе режимов. Режим работы «График +» является вспомогательным режимом. Режим отличается от режима «График», тем что «2D» изображение, совместное с графиком, отображает **не относительное положение трассы, а автоматически демонстрирует наличие и положение близлежащего «энергетического» кабеля** под напряжением частотой 50(60)Гц (встретившегося при трассировке).

7.1 Настройка приемника для работы в режиме «График+»

Настройка приемника и использование «горячих клавиш» для работы в режиме «График+» полностью совпадает с настройкой приемника для режима «График», **раздел 6.1, раздел 6.2**

7.2 Методика поиска коммуникации в режиме «График+»

<p>1. Подключить генератор к коммуникации контактным или бесконтактным способом.</p> <p>Справка При возможности, предпочтение следует отдавать контактному способу подключения, что позволяет проводить трассировку на более дальние расстояния.</p>	<p>2. Включить генератор. Установить вид сигнала - импульсный/непрерывный. Частоту генерации на генераторе 512, 1024, 8192, 32768 Гц</p> <p>Справка Импульсный режим используется для увеличения времени работы генератора. Непрерывный сигнал позволяет проводить одновременно с трассировкой диагностику неисправностей силового кабеля.</p>
<p>3. Запустить генерацию, дождаться согласования генератора.</p>	<p>4. Перейти к настройке приемника АП-019.3</p>

Вид экрана приемника для трассировки в активном режиме:

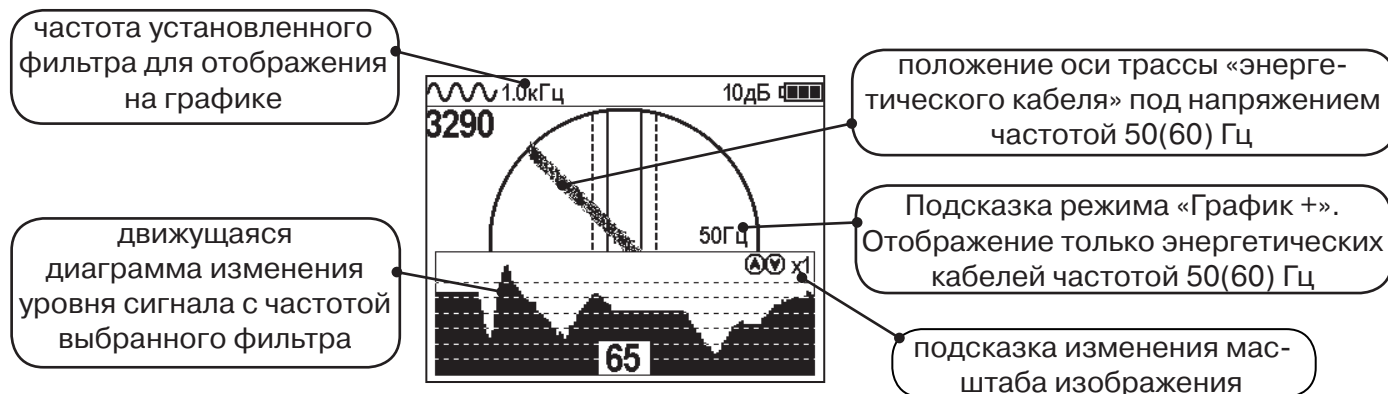

5. Подойти к предполагаемому месту прохождения коммуникации, на которую подан сигнал с генератора. Расположить ось приемника параллельно оси коммуникации.

При этом на дисплее будет отображаться график изменения уровня сигнала генератора (например, частотой 1.0 кГц), на 2D отображении трассы будет отображаться присутствующий рядом (при наличии) кабель под напряжением 50(60) Гц.

Перемещать приемник в направлении, как показано на рисунке (на стр. 27):

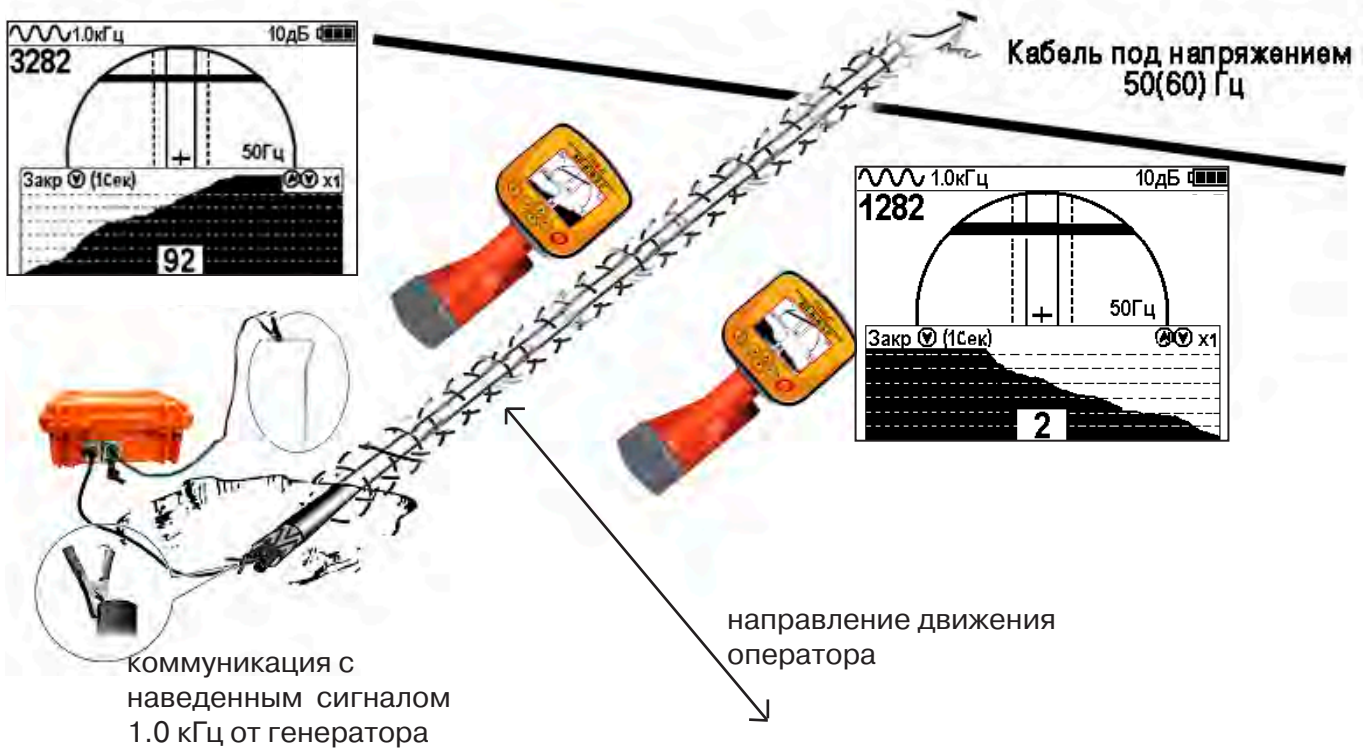

Месту пересечения коммуникации соответствует установка указателя положения оси коммуникации «50 Гц» на центр круга при максимальном значении сигнала «активной» частоты на «Графике».

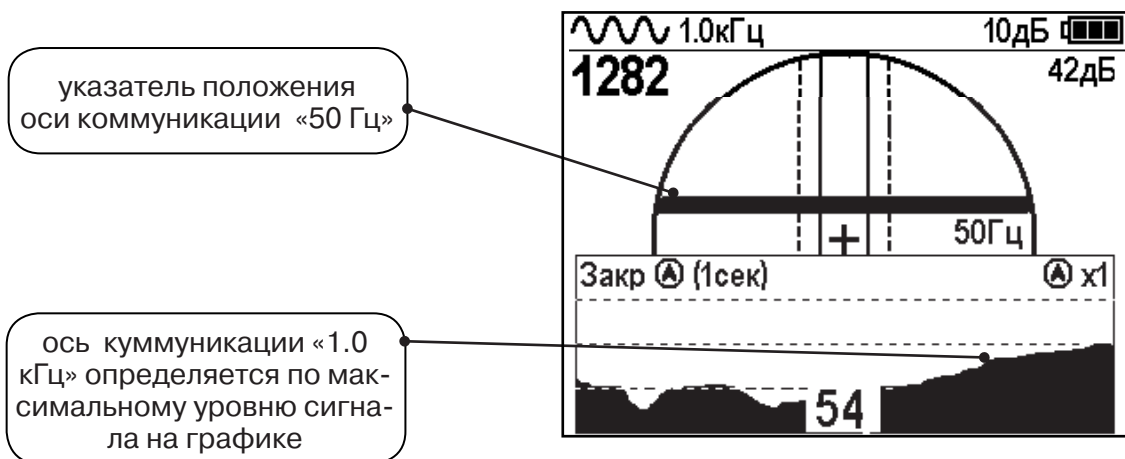

8. Трассировка в режиме «MIN & MAX»

В режиме «MIN & MAX» прибор работает одновременно по методу «минимум» и методу «максимум». Данный режим используется в условиях **искаженного поля, при наличии рядом расположенных коммуникаций, при слабом наведенном сигнале**. Режим позволяет точно проводить трассировку, определять наличие и расположение рядом находящихся коммуникаций.

В режиме «MIN & MAX» экран приемника разбивается на две части. В верхней части отображается смещающийся график изменения уровня сигнала во времени по методу «минимума» - при нахождении над коммуникацией сигнал минимальный, при отклонении в сторону от оси - сигнал увеличивается. В нижней части - смещающийся график изменения уровня сигнала во времени по методу «максимума» - при нахождении над коммуникацией - сигнал максимальный, при отклонении в сторону от оси - сигнал уменьшается. В данном режиме значение глубины и тока в коммуникации не выводятся на дисплей.

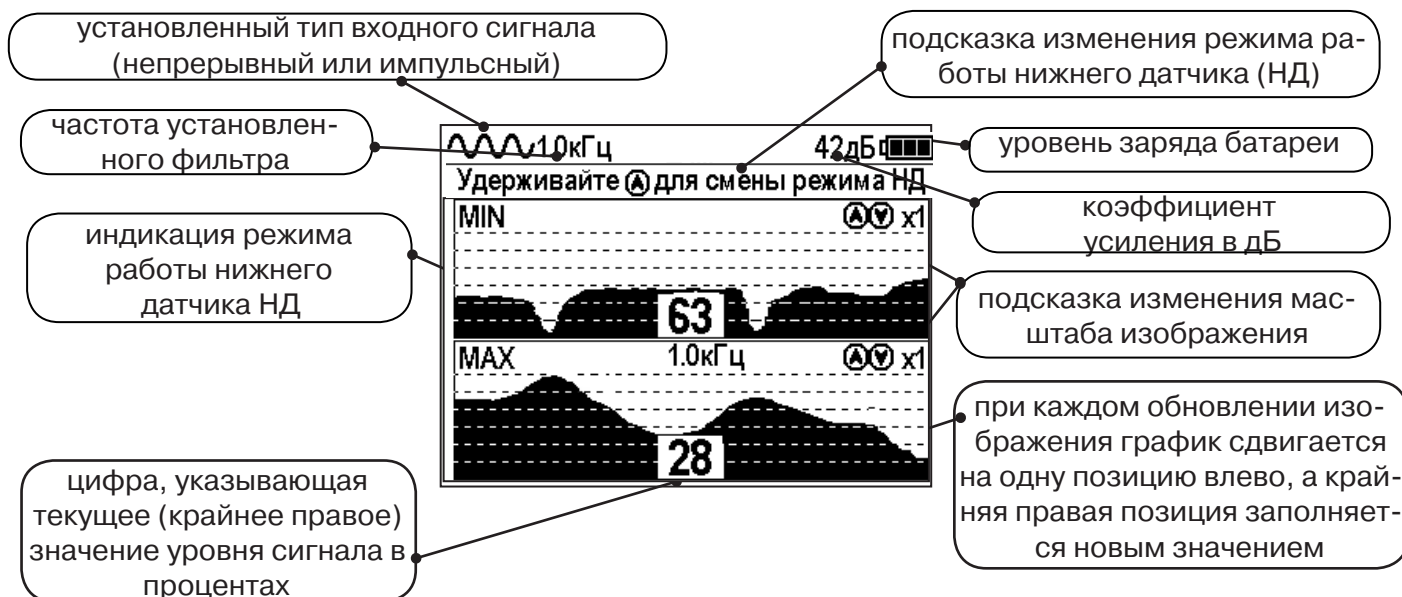

Трассировку выполняют аналогично трассировке в режиме «График», ориентируясь по максимальному уровню сигнала на нижней шкале графика и минимальному уровню сигнала на верхней шкале. Для определения количества рядом расположенных коммуникаций следует отойти от оси трассируемой коммуникации в сторону и пройти перпендикулярно оси, для визуализации количества и места прохождения близлежащих коммуникаций.



9. Проведение трассировки в режиме «2 частоты»

Режим «2 частоты» предназначен для определения направления сигнала в коммуникации.

Дополнительные возможности режима описаны в Прил. 2:

Прил. 2 п.3 Амплитудный «двухчастотный» метод «ΔА»;

Прил. 2 п.4 Фазовый «двухчастотный» метод «Δφ»



Режим «2 частоты» реализуется только при контактном способе подключения генератора

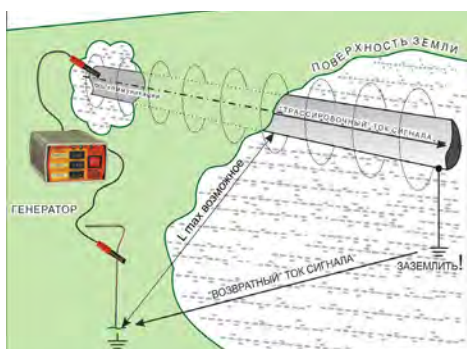
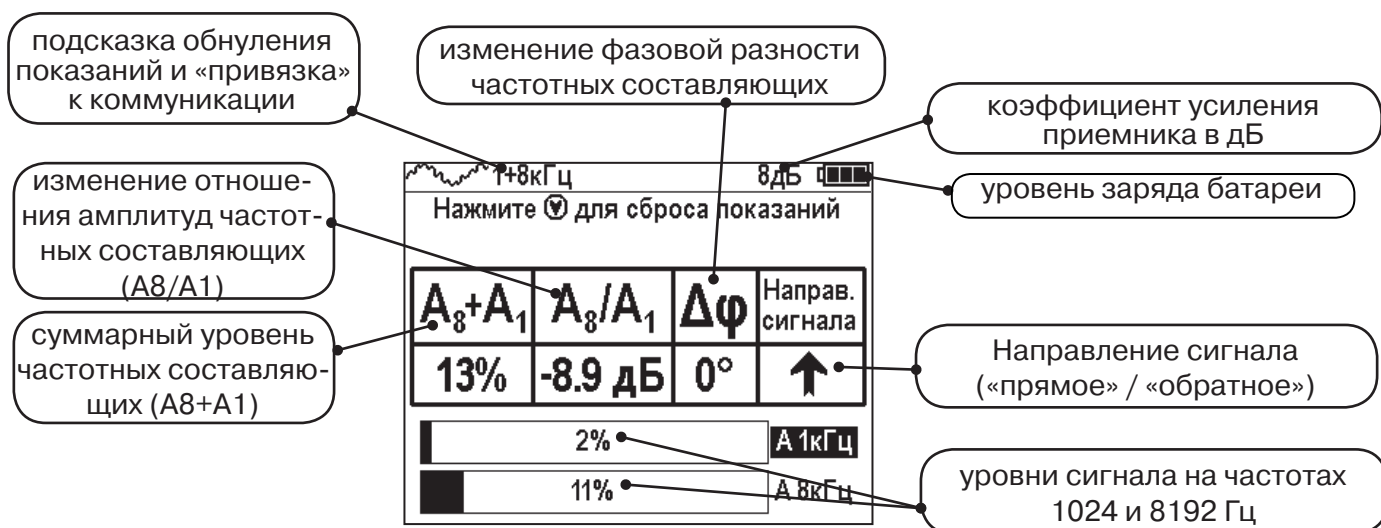

1. Один выходной вывод генератора подключается к «началу» коммуникации. Другой вывод генератора заземляется на возможно большем удалении от коммуникации. «Конец» коммуникации заземляется, на возможно большем удалении от коммуникации.

2. Генератор в режиме «2F» посылает в коммуникацию «смесь» сигналов двух частот (1024Гц и 8192Гц).



3. Сигнал от коммуникации, к которой непосредственно подключен трассировочный генератор, условно называется – «свой». «Паразитный» сигнал от близлежащей коммуникации, на которую «перенаводится» сигнал генератора, условно называется – «чужой»



4. По направлению «стрелки» можно отличить «свой» сигнал от «чужого», поскольку направление тока в «своей» коммуникации противоположно «перенаведенным» токам, протекающим по «чужим» коммуникациям.

A_8+A_1	A_8/A_1	$\Delta\varphi$	Направ. сигнала
57%	1.9дБ	4°	↑
25%		A 1кГц	
33%		A 8кГц	

5. «Направление сигнала - вперед «↑» является условным понятием и «назначается» оператором для данного положения датчика относительно данной трассы. «Назначение» производится нажатием кнопки «↕» при расположении датчика точно над «выделенной» коммуникацией, считающейся «своей». После этого указатель направления сигнала приобретает вид - «↑».



A_8+A_1	A_8/A_1	$\Delta\varphi$	Направ. сигнала
57%	1.9дБ	4°	↑
25%		A 1кГц	
33%		A 8кГц	

При переходе на «чужую» коммуникацию с другим «направлением сигнала» (или при изменении положения датчика на «обратное») раздастся звук (если включен) и стрелка покажет «направление сигнала - назад ↓».

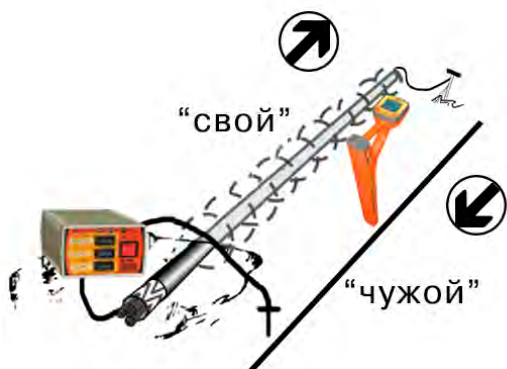

A_8+A_1	A_8/A_1	$\Delta\varphi$	Направ. сигнала
57%	1.9дБ	4°	↓
25%		A 1кГц	
33%		A 8кГц	

10. Режим работы «Выбор кабеля из пучка»

Режим «Выбор кабеля из пучка» включается и отключается автоматически при подключении и отключении внешних датчиков КИ-105 («клещи» индукционные), НР-117 (накладная рамка), МЭД-127 (малогабаритный электромагнитный датчик).

Режим предназначен для выбора «выделенного» кабеля из пучка кабелей по характерному (наибольшему) сигналу, излучаемому этим кабелем. Выбор может осуществляться на всех поддерживаемых приемником частотах.

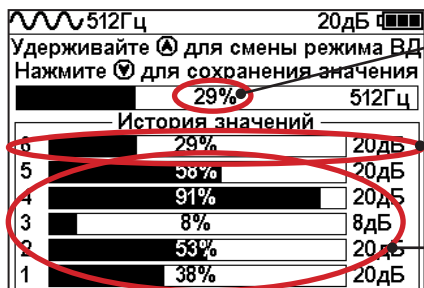

Текущее значение уровня сигнала с датчика

Уровень сигнала и коэффициент усиления на момент измерения

Шесть строк для сохраненных пользователем значений уровня сигнала и коэффициента усиления. При каждом сохранении содержимое всех строк сдвигается на одну позицию вниз

При подключении (и отключении) к приёмнику любого из датчиков на экране высвечиваются сообщения следующего вида:



10.1 Работа с приемником в режиме «Выбор кабеля из пучка»

Внимание! Для выбора выделенного кабеля из пучка следует обеспечить протекание по нему тока заданной частоты и формы. Для этого необходимо подать в искомый кабель сигнал трассировочного генератора контактным или бесконтактным способом и обеспечить «возврат тока» к генератору (например, через землю). Все выходные концы кабелей пучка должны быть подключены к «возвратной» цепи.



Рис. 10.1



Рис. 10.2



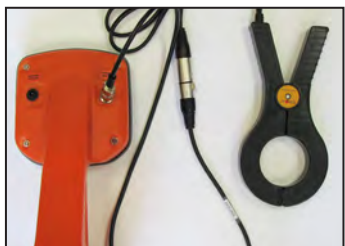











Рис. 10.3

Подключить индукционные «клещи» КИ-105 при помощи кабеля - адаптера для «клещей» (рис. 10.1), НР-117 (рис. 10.2) или МЭД-127 (рис. 10.3) к приёмнику.

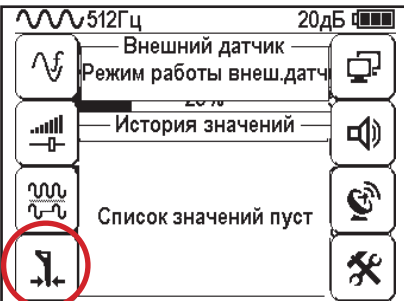
 Включить приемник	 Для вызова меню временно нажать кнопку «Ввод».	 Сигнал Выбор типа сигнала	 Для входа в режим изменения выбранного параметра нажмите кнопку «Ввод»	 Внешний датчик Узкополосный фильтр Фильтр
		 История значений		 Список значений пуст
 Выбрать в окне меню иконку «Фильтр»				Установить рабочую частоту, например, 512 Гц (*)

(*) при этом в кабель должен подаваться сигнал генератора с той же частотой 512 Гц

 <p>Для выхода из настройки параметра нажать кнопку «Ввод»</p>		 <p>Для входа в режим изменения выбранного параметра нажмите кнопку «Ввод»</p>		 <p>Для выхода из режима изменения выбранного параметра нажмите кнопку «Ввод»</p>
<p>Выбрать в окне меню иконку «Сигнал»</p>		<p>Выбрать вид сигнала, соответствующий виду сигнала с генератора, например, непрерывный</p>		
	 <p>для входа в режим выбора параметра нажмите кнопку «Ввод»</p>		 <p>Для выхода из конкретного пункта в общее меню или перехода в заданный режим с закрытием меню следует нажать кнопку «Ввод». Если подождать несколько секунд, значки меню исчезнут.</p>	
<p>Выбрать в окне меню иконку «режим нижнего датчика»</p>		<p>Установить значение сигнала «фильтр»</p>		

Последовательно на обследуемых кабелях с помощью датчика замерить уровни сигналов.

Замер производится путём надевания «клещей индукционных» КИ-110(105) на кабель (рис. 10.4), прикладыванием НР-117 (как показано на рис. 10.5) или прикладыванием к кабелю датчика МЭД-127 (рис. 10.6).



Рис. 10.4



Рис. 10.5



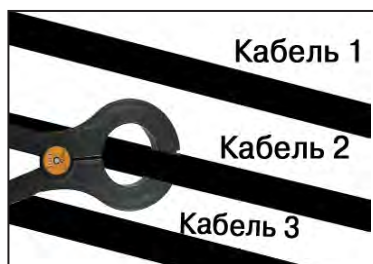



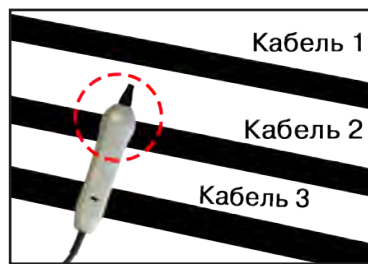

Рис. 10.6

Подробнее о работе с датчиком МЭД-127 смотри п. 10.3.

Изменением коэффициента усиления клавишами  и  установить уровень максимального замеренного сигнала в диапазоне от 50 до 80%. Повторить замеры уровней сигналов на кабелях с сохранением результатов замеров в памяти нажатием клавиши . Максимальный сигнал будет на искомом кабеле.

10.2 «Горячие» клавиши для работы в режиме «Выбор кабеля из пучка»

пошаговое (по 2дБ) уменьшение/увеличение коэффициента усиления - последовательные нажатия  

«ШП» - диапазон частот 0,04..8 кГц
«Радио» - диапазон частот 8..40 кГц
при отсутствии значения соответствует частоте установленного фильтра (здесь -512 Гц)
переключается удержанием кнопки  более 1 сек.

Сохранение параметров измерения (уровня сигнала с подключенного датчика и коэффициента усиления при измерении) в память кнопкой 
(в памяти остаются последние шесть измерений)



История значений	Уровень сигнала (%)	Уровень сигнала (дБ)
6	29%	20дБ
5	58%	20дБ
4	91%	20дБ
3	8%	8дБ
2	53%	20дБ
1	38%	20дБ

В этом режиме можно прослушивать синтезированный звук через встроенный излучатель. При этом высота тона пропорциональна уровню сигнала с внешнего датчика. Включить синтезированный звук можно в пункте меню «Звук».

Справка

В режиме «Выбор кабеля из пучка» при помощи внешнего датчика поддерживается работа с **непрерывным и с импульсным сигналом** (пункт меню «сигнал» табл.1 п 3). Отличие при работе с импульсным сигналом состоит в том, что цифра в центре аналоговой шкалы показывает не текущее значение сигнала, а максимальное значение (амплитуду) сигнала за период следования импульсов трассировочных генераторов производства компании «ТЕХНО-АС».

Поочередно измеряя уровни сигналов на кабелях в пучке, «выделенный» кабель определяется по наибольшему уровню сигнала (**рис. 10.5**).

Высота тона синтезированного звука соответствует значению уровня сигнала (в том числе и амплитуде «импульсного»).



Справка

Для сравнения сигналов необходимо проводить измерения при одинаковом коэффициенте усиления.

В примере (**рис. 10.5**) можно сравнивать значения только с усилением 40 дБ. Наибольшим из них является значение под номером 5.



Рис. 10.5

10.3 Малогабаритный электромагнитный датчик МЭД-127



Датчик имеет встроенный предусилитель и два режима работы - режим электромагнитного датчика и режим индикатора переменного электрического поля. Используется для выбора кабеля из пучка, для поиска скрытой проводки и мест обрыва кабеля.

1. Режим электромагнитного датчика (переключатель режимов в положении)

В режиме электромагнитного датчика устройство используется для выбора кабеля из пучка как по максимальному, так и по минимальному сигналу:



Выбор кабеля по максимальному сигналу



Выбор кабеля по минимальному сигналу



Важно! Чтобы не ошибиться с выбором «своего» кабеля, необходимо производить сравнение измеренных датчиком уровней сигналов в кабелях как по максимальному, так и по минимальному сигналу.

2. Режим индикатора электрического поля (переключатель режимов в положении)

В данном режиме датчик МЭД-127 формирует выходной сигнал, зависящий от уровня электрического поля вокруг проводника. При этом оценку и сравнение уровней электрического поля проводников можно производить как контактным, так и бесконтактным способом.

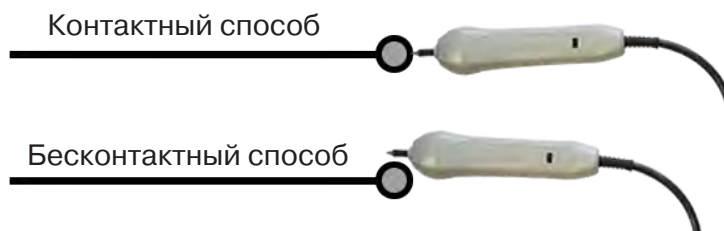

В режиме индикатора электрического поля датчик позволяет проводить отбор «своего» кабеля без создания в коммуникации переменного тока (рис. 10.6), поиск мест прохождения скрытой проводки и мест обрыва небронированного кабеля при наличии к нему непосредственного доступа.



Рис.10.6

11. Режим «Поиск дефектов» с использованием внешних датчиков

Режим «Поиска дефектов» включается и отключается автоматически при подключении и отключении внешних датчиков ДКИ-117 (датчик контроля качества изоляции) или ДОДК-117 (датчик-определитель дефектов коммуникации).

Режим «Поиск дефектов» при помощи внешних датчиков ДКИ-117 или ДОДК-117 предназначен для поиска «утечек» тока в грунт в месте дефекта.

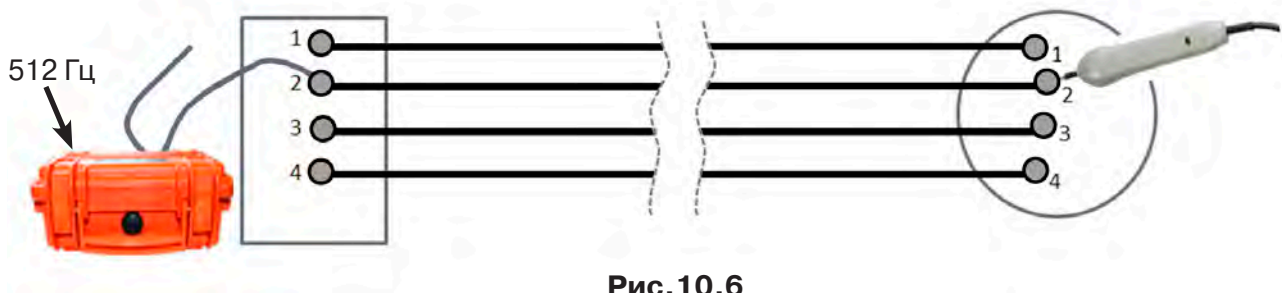
Поиск дефектов коммуникаций может осуществляться на всех поддерживаемых приемником частотах, как в активном, так и в пассивном режимах.

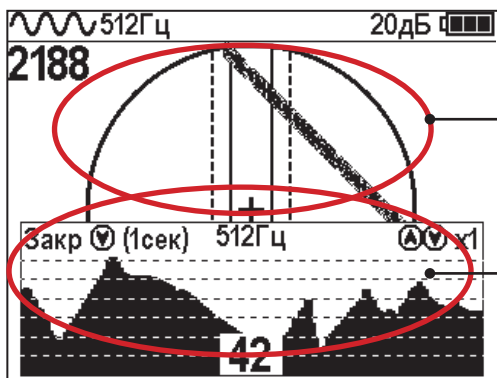

2D отображение положения трассы

График изменения уровня сигнала внешнего датчика во времени
График можно скрывать при «длительном» удержании кнопки и открывать при «кратком» нажатии кнопки .

11.1 Работа с приемником в режиме «Поиск дефектов»



Рис. 10.1



Рис. 10.2

- Подключить к приемнику датчик контроля качества изоляции ДКИ-117 (рис. 10.1) или датчик-определитель дефектов коммуникации ДОДК-117 (рис. 10.2).



Подготовка датчиков к работе ДКИ-117

Перевести датчик из транспортного положения в рабочее.



Среднее положение фиксатора соответствует углу 30° , крайнее - углу 60° (рис. 10.3). Максимальное расстояние между электродами соответствует максимальной чувствительности.

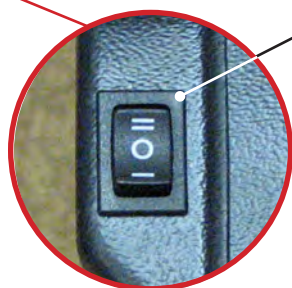

3-позиционный переключатель ослабления сигнала

- в положении «0» - сигнал 100%
- в положении «I» - сигнал ослаблен в 5 раз
- в положении «II» - сигнал ослаблен в 25 раз

Рис. 10.3

Перед началом работ следует переключатель установить в положение «0». Если в процессе поиска, при коэффициенте усиления 0 дБ уровень входного сигнала больше 90%, следует установить переключатель датчика в положение «I» и, при дальнейшем увеличении сигнала, в положение «II», а затем провести регулировку коэффициента усиления приемника до уровня входного сигнал от 50 до 90% (рис. 10.4 п. 1).



Рис. 10.4

ДОДК-117

Обследование производится двумя операторами. У одного оператора находится измерительный электрод, у второго оператора находится измерительный электрод и приёмник (рис. 6.4). По показанию приёмника судят о местонахождении неисправности (по методам, описанным в приложении 2 п. 1-2).

ВНИМАНИЕ!

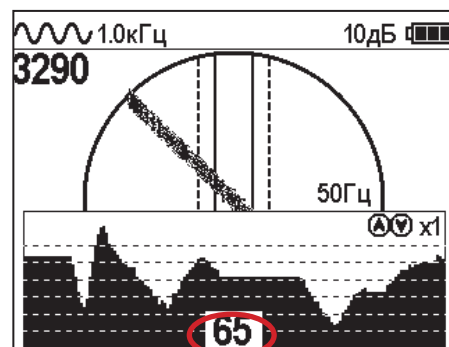
При работе с датчиком ДОДК электроды следует держать без перчаток, легко сжимая в руке, обеспечивая контакт электрода с кожей (рис. 10.6)



Рис. 10.5



Рис. 10.6

Настройка приемника

1. Включить приемник
2. Установить режим работы нижнего датчика в значение «Фильтр»
3. Установить рабочую частоту и тип сигнала:

 <p>Для вызова меню нажать кнопку «Ввод».</p>		 <p>Для входа в режим изменения выбранного параметра нажмите кнопку «Ввод»</p>	
	<p>Выбрать в окне меню иконку «Режим нижнего датчика»</p> 		<p>Установить значение сигнала «Фильтр»</p> 

 <p>Для выхода из режима изменения выбранного параметра нажмите кнопку «Ввод»</p>		 <p>Для входа в режим изменения выбранного параметра нажмите кнопку «Ввод»</p>		 <p>Для выхода из настройки параметра нажать кнопку «Ввод»</p>
	<p>Выбрать в окне меню иконку «Сигнал»</p> 		<p>Выбрать вид сигнала, например, «Непрерывный»</p> 	



(*) при этом на трассу должен подаваться сигнал генератора с той же частотой 512 Гц

Подождать несколько секунд, пока исчезнут иконки меню

Поиск места повреждения изоляции начинаем по методу «МАХ» (рис. 10.7, 10.8) (см. приложение 2). Двигаться вдоль оси коммуникации, ориентируясь по показаниям указателя трассы, отмечать место обнаружения повышения полезного сигнала (начало повышения сигнала, место достижения максимума).



Рис. 10.7



Рис. 10.8

При работе с датчиками отрегулировать коэффициент усиления приемника так, чтобы уровень сигнала находился в диапазоне от 50 до 90 %.

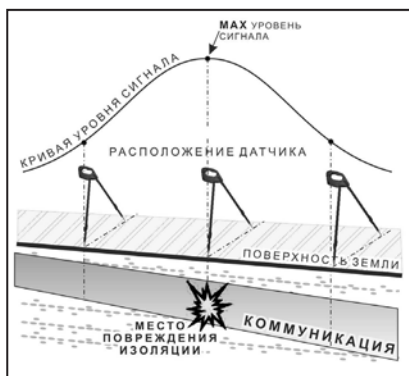
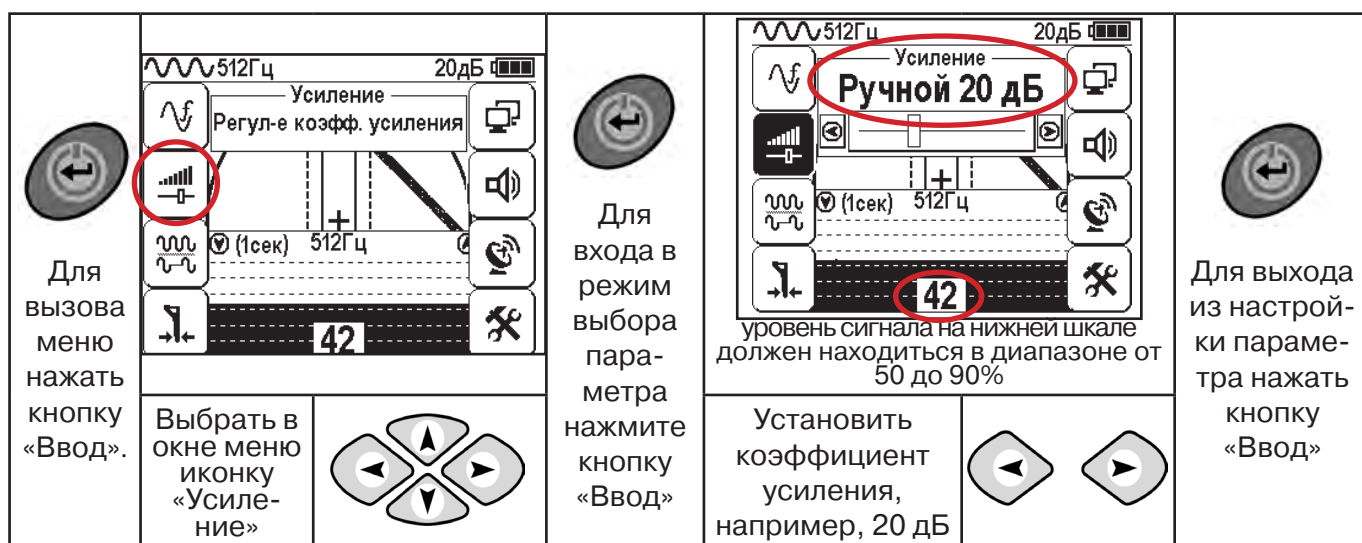

11.2 «Горячие» клавиши для работы в режиме «График» с датчиками ДОДК/ДКИ

пошаговое (по 2дБ) уменьшение/увеличение коэффициента усиления последовательным нажатием ; полуавтоматическая установка оптимального коэффициента усиления - удержанием более 1 секунды любой из кнопок

подсказка выключения режима «График» и перехода в режим «Трасса» удержанием кнопки более 1 секунды

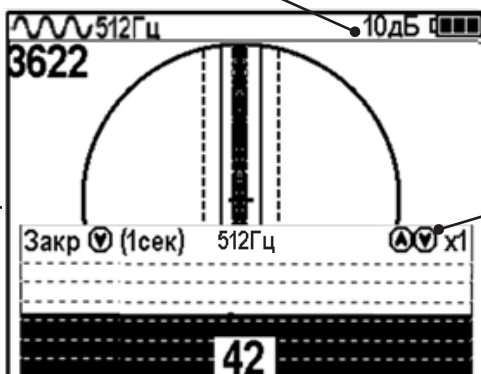

подсказка увеличения/уменьшения масштаба изображения x1, x2, x4, x8 краткими нажатиями кнопок соответственно

Пользователь может прослушивать синтезированный звук через встроенный излучатель звука. При этом высота тона звука изменяется в зависимости от уровня сигнала. Включить синтезированный звук можно в меню «Звук».

<p>Для вызова меню нажать кнопку «Ввод».</p>	<p>Выбрать в окне меню иконку «Звук»</p>	<p>для входа в режим выбора параметра нажмите кнопку «Ввод»</p>	<p>Выбрать необходимый параметр</p>	<p>Для выхода из настройки параметра нажать кнопку «Ввод»</p>
--	--	---	-------------------------------------	---

Справка

В режиме «Поиск дефектов» при помощи внешнего датчика поддерживается работа с непрерывным и с импульсным сигналом. Отличие при работе с импульсным сигналом состоит в том, что цифра в центре аналоговой шкалы показывает не текущее значение сигнала, а максимальное значение (амплитуду) сигнала за период импульса. Высота тона синтезированного звука так же соответствует максимальному значению уровня сигнала за период импульса.

Не изменяя коэффициент усиления (коэффициент усиления должен быть таким, как в месте, где сигнал был максимальный) вернуться в исходную точку и повторно обследовать участок повышенного уровня сигнала, стараясь обнаружить места локальных максимумов (места, где сигнал возрастает, затем убывает и снова возрастает), уточняя место главного максимума. Наличие мест локальных максимумов говорит о том, что обнаружено несколько мест нарушения изоляции, расположенных близко друг к другу. Полезно записать уровень сигнала в месте, где сигнал имел «нормальное» значение и уровень сигнала в месте, где сигнал был максимальный. То, насколько сигнал возрастает в месте нарушения изоляции, обычно напрямую связано с размером дефекта.

Приложение 1

Технические характеристики приемника АП-019.1

Параметр	Значение
Квазирезонансные частоты фильтров	50(60) / 100(120) / 512/ 1024 / 8192 / 32768 Гц
Диапазон частот «Широкая полоса»	0,04...8 кГц
Диапазон частот «Радио»	8...40 кГц
Динамический диапазон входных сигналов	120 дБ
Количество встроенных датчиков	4
Максимальная чувствительность	5 мкА на расстоянии 1 м (Режим «График» $f_0 = 33$ кГц; некогерентные помехи +10дБ в диапазоне от 31...до 35 кГц)
Подключаемые внешние датчики	КИ-110(105), НР-117, ДОДК-117, ДКИ-117 (пр-во «ТЕХНО-АС»)
Управление чувствительностью (усилением сигнала)	Автоматическое – для 2D отображения «Трасса». Полуавтоматическое или ручное (по выбору) – для «Графиков». Автоматическое или ручное (по выбору) – для режима «2 частоты».
Определение глубины залегания коммуникации	0,01...9,99 м Автоматически в режиме «Трасса» 0...9,99 м
Точность определения глубины залегания	±5%
Измерение «сигнального» тока в коммуникации	0,001...9,99 А Автоматически в режиме «Трасса»
Точность определения оси коммуникации, в % от глубины залегания	±5%
Поддержка энергосберегающих (прерывистых) режимов трассировочных генераторов	При совместной работе с трассировочными генераторами пр-ва «ТЕХНО-АС» («Импульсный» режим)
Визуальная индикация	LCD дисплей, 320x240 пикс, LED подсветка
Индицируемые параметры	Параметры настройки и управления 2D визуализация положения трассы относительно прибора Графики уровня сигнала с датчиков Глубина залегания трассы Ток сигнала
Звуковая индикация	Встроенный излучатель: - синтезированный звук ЧМ; - звуковая индикация нажатия кнопок.
Источник питания	4...7 В: -4 элемента тип «С»; - внешний аккумулятор (Power Bank - опция).
Время непрерывной работы от одного комплекта щелочных батарей	Не менее 20 часов
Автоматическое отключение питания при бездействии для экономии заряда	После 30 минут
Диапазон температур эксплуатации / хранения	-20...60 / -30...60 °С
Степень защиты корпуса	IP54
Габаритные размеры	330 x 140 x 700 мм
Вес	2,4 кг

Приложение 2 Методики поиска приемником АП-019.1

1. Метод «МАХ» при поиске места повреждения изоляции с использованием датчиков ДКИ-117 и ДОДК-117

При поиске места повреждения изоляции методом «МАХ» один из входных выводов (контактных штырей ДКИ или электродов ДОДК) следует располагать над трассой, а второй – на максимальном расстоянии от трассы, в направлении перпендикулярном ее оси.

Контактные штыри ДКИ оператор, передвигаясь вдоль трассы, периодически, с интервалом приблизительно 1 м, погружает в грунт. Измерения будут правильными в то время, пока контактные штыри надежно погружены в грунт.

Электроды ДОДК транспортируются двумя операторами, находящимися друг от друга на расстоянии длины соединительного провода. При этом измерения можно проводить непрерывно на ходу (не останавливаясь на время измерения).

Сигнал плавно нарастает при приближении к месту повреждения. Достигает максимума, когда один из контактных электродов находится над местом повреждения. И далее плавно уменьшается (**рис.А.1**).

Метод «МАХ» позволяет надежно определить наличие повреждения, однако обладает невысокой точностью локализации места. Причина состоит в том, что кривая изменения уровня сигнала имеет плавный максимум.



Рис.А.1

2. Метод «MIN» при поиске места повреждения изоляции с использованием датчиков ДКИ-117 или ДОДК-117

При поиске места повреждения изоляции методом «MIN» контактные штыри ДКИ-117 или электроды ДОДК-117 следует располагать над трассой, вдоль оси трассы. При использовании метода «MIN» сигнал при приближении к месту повреждения сначала плавно возрастает, далее резко убывает до какого-то минимального значения, затем по мере удаления от места повреждения он снова резко возрастает и далее плавно убывает.

Место повреждения будет находиться посередине между электродами, в тот момент, когда сигнал достиг минимального значения (**рис. А.2**).

Датчик ДОДК-117 обеспечивает более «быстрый» метод поиска повреждений, что особенно важно для протяженных коммуникаций, а датчик ДКИ-117 обеспечивает более высокую чувствительность и точность локализации места повреждения и для работы с ним требуется один оператор, а не два как при работе с ДОДК-117.



Рис.А.2

3. Амплитудный «двухчастотный» метод «ΔA»

Бесконтактный метод поиска дефектов изоляции городских кабелей сопротивлением менее 5кОм. Чем меньше расстояние до конца кабеля, тем выше чувствительность метода на данном участке.

Суть метода: с генератора подается двухчастотный сигнал. Отношение амплитуд сигналов двух частот при отсутствии повреждений остается неизменным. При наличии повреждения отношение амплитуд в месте повреждения изменяется.

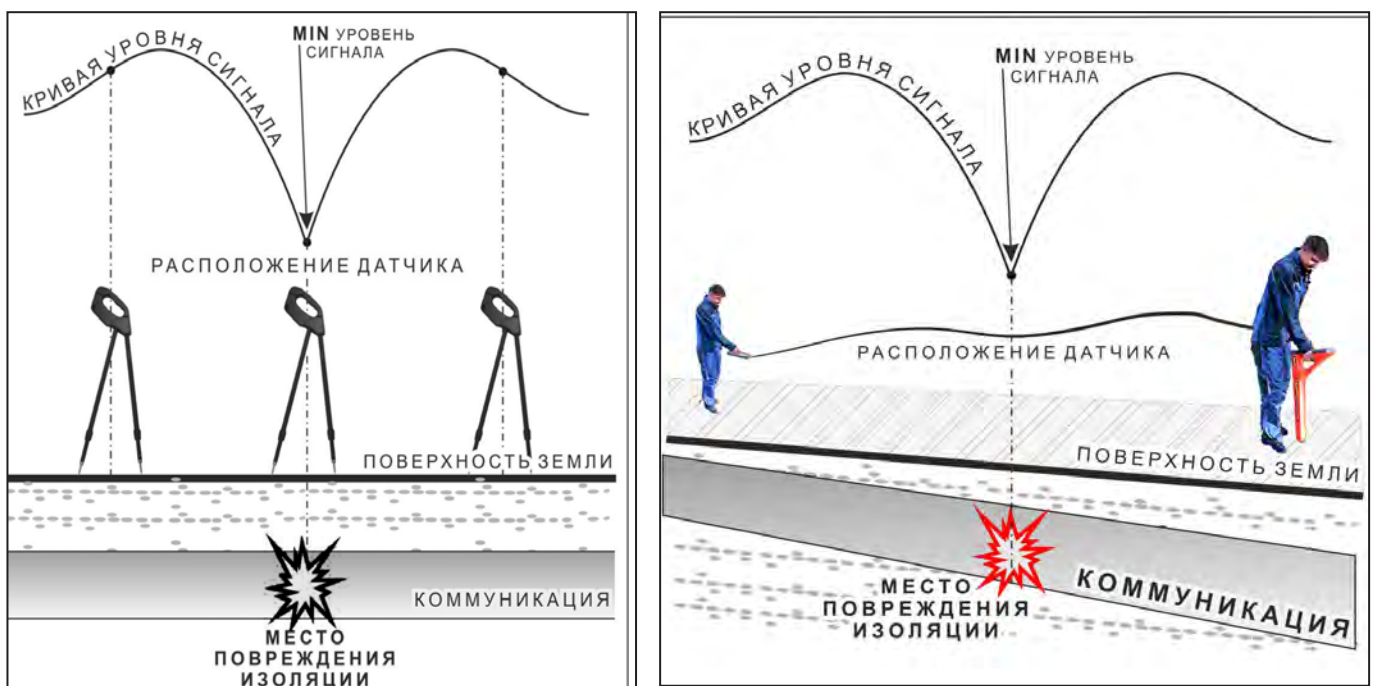
Табл. 8

1. Один выходной вывод генератора подключается к «началу» коммуникации (выводу более удаленному от предполагаемого места дефекта). Другой вывод генератора заземляется на возможно большем удалении. «Конец» коммуникации не заземляется.

2. Генератор в режиме «2F» посылает в коммуникацию «смесь» сигналов двух частот (1024Гц и 8192Гц).

3. Локализация дефекта проводится в направлении «от генератора».

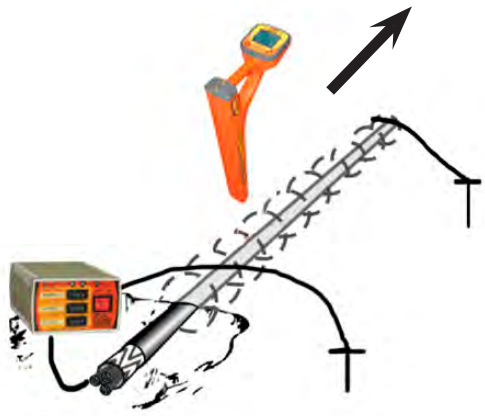

4. Значение «A8/A1» резко изменяется при прохождении оператором места утечки сигнального тока в землю.

A_8+A_1	A_8/A_1	$\Delta\phi$	Направ. сигнала
57%	1.9дБ	4°	↑
25%		A 1кГц	
33%		A 8кГц	

Примечание
Показания «A8/A1» могут быть отрицательными, «набегающими» в процессе удаления от генератора. Такие показания рекомендуется периодически «обнулять» (точно над трассой) кнопкой «».

A_8+A_1	A_8/A_1	$\Delta\phi$	Направ. сигнала
57%	1.9дБ	4°	↑
25%		A 1кГц	
33%		A 8кГц	

5. «Двойная» шкала отображает уровни (амплитуды) частотных составляющих сигнала. Снизу – A8кГц, сверху – A1кГц. При недостаточных для достоверного определения «A8/A1» уровнях частотных составляющих, надписи «A8кГц» и «A1кГц» соответственно «темнеют», а значение «X.ХдБ» исчезает.

6. Нет необходимости постоянно двигаться вдоль трассы, контролируя сигнал. Можно обойти труднодоступное место. Если при возвращении на трассу «A8/A1» не изменилась, значит, на пройденном участке нет повреждений.

7. «Резкий» положительный!!! перепад значения «A8/A1» на 3дБ и более указывает на вероятность наличия дефекта (сопротивлением менее 5 кОм). Датчик должен находиться точно над коммуникацией.

A ₈ +A ₁	A ₈ /A ₁	Δφ	Направ. сигнала
57%	5.0дБ	4°	↑
	25%	A 1кГц	
	33%	A 8кГц	

Если пройти тот же участок в обратном направлении (к генератору), не «развернув» приемник и предварительно произведя «сброс показаний» (кнопкой «»), то показание «минус 3дБ» и более указывает на вероятность наличия дефекта.

8. Окончательная проверка достоверности отыскания производится контактным методом с применением ДКИ. (методика в прил. 2 п.1,2)

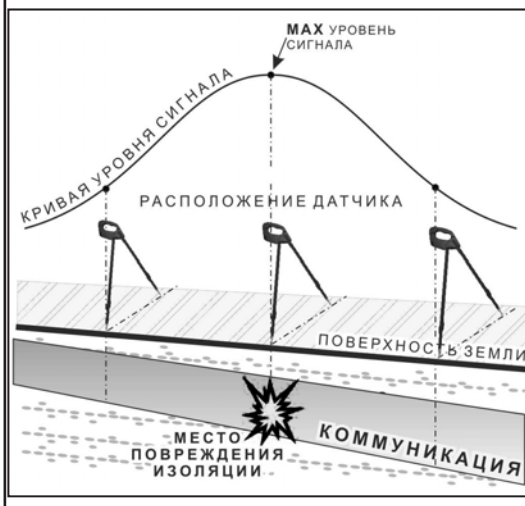

4. Фазовый «двухчастотный» метод «Δφ»

Чувствительный бесконтактный метод поиска дефектов изоляции сопротивлением менее 10кОм. Чем меньше расстояние до «конца» кабеля, тем выше чувствительность метода на данном участке. В городских условиях метод неприменим: кабель проходит вблизи различных коммуникаций, которые сильно искажают фазу сигнала.

Этапы 1-3 аналогично с пунктом 3

4. «Цифра» отображает значение «Δφ» - изменение фазовой разности «φ1024 – φ8192» после «обнуления» (в градусах, «приведенных» к частоте 1024Гц). Значение «Δφ» резко изменяется при прохождении оператором места утечки сигнального тока в землю.

A ₈ +A ₁	A ₈ /A ₁	Δφ	Направ. сигнала
53%	1.5дБ	14°	↓
	22%	A 1кГц	
	30%	A 8кГц	

Примечание:

Показания «Δφ» могут быть отрицательными, «набегающими» в процессе удаления от генератора. Такие показания рекомендуется периодически «обнулять» (точно над трассой) кнопкой

«».

A ₈ +A ₁	A ₈ /A ₁	Δφ	Направ. сигнала
57%	1.9дБ	4°	↑
	25%	A 1кГц	
	33%	A 8кГц	

5. «Двойная» шкала отображает уровни (амплитуды) частотных составляющих сигнала. Снизу – A8кГц, сверху – A1кГц. При недостаточных, для достоверного определения «Δφ», уровнях частотных составляющих, надписи «A8кГц» и «A1кГц» соответственно «темнеют», а значение «X°» исчезает.

6. Нет необходимости постоянно двигаться вдоль трассы, контролируя сигнал. Можно обойти труднодоступное место. Если при возвращении на трассу «Δφ» не изменилась, значит, на пройденном участке нет повреждений.

«Резкий» положительный!!! перепад значения « $\Delta\phi$ » на 5^0 и более указывает на вероятность наличия дефекта (сопротивлением менее 10 кОм). Датчик должен находиться точно над коммуникацией.

A_8+A_1	A_8/A_1	$\Delta\phi$	Направ. сигнала
53%	1.5дБ	14°	↓
22%		А 1кГц	
30%		А 8кГц	

Если пройти тот же участок в обратном направлении (к генератору) не «развернув» приемник и предварительно произведя «сброс показаний»

(кнопкой « ∇ »), то показание «минус 5^0 » и более указывает на вероятность наличия дефекта.

Окончательная проверка достоверности отыскания производится контактным методом с применением ДКИ. (прил. 2 п.1,2)

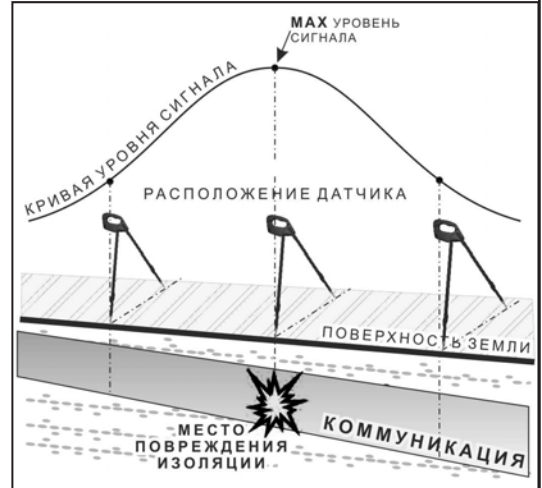

Приложение 3

Обследование участка местности перед проведением земляных работ

В первую очередь участок местности необходимо обследовать трассопоисковым приемником в пассивном режиме на предмет обнаружения излучений силовых нагруженных электрокабелей, трубопроводов с катодной защитой и электропроводящих коммуникаций с наведенными токами промышленных частот. С этой целью приемником обследуется периметр участка в режимах «ШП», «Радио» и на частотах 50 Гц и 100 Гц.

Обследование участка в широкой полосе частот производится в режиме «MIN&MAX»: в режимах нижнего датчика «ШП» (для диапазона частот до 8 кГц) и «Радио» (для диапазона частот выше 8 кГц).



В данном случае заключение о наличии коммуникаций принимается на основании анализа сигнала по шкале «MAX».

На частотах 50 Гц и 100 Гц в режиме «Трасса» при наличии коммуникации, по мере приближения к ней, будет возрастать значение параметра «Сила сигнала», и на индикаторе последовательно будут наблюдаться примерно следующие изображения:

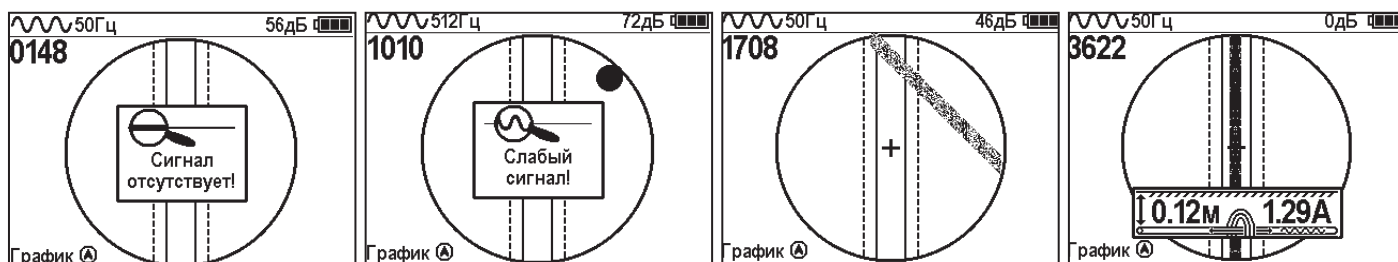

Обследование участка местности в активном режиме проводится с использованием трассопоискового генератора и индукционной антенны ИЭМ-301.3.

Сначала нужно убедиться в наличии или отсутствии коммуникации в конкретной точке – в центре участка. Для этого один оператор с приемником располагается над тестируемой точкой, а другой оператор перемещает генератор с индукционной антенной, направленной в сторону приемника, по окружности с радиусом 10...20 метров. При этом приемник первого оператора всегда должен быть направлен в сторону генератора.

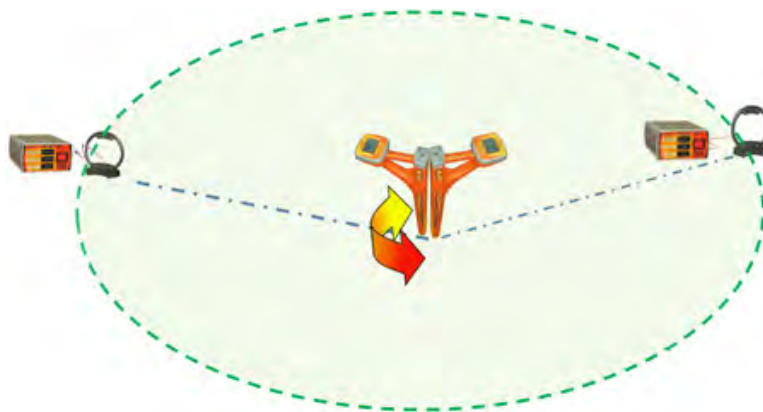

При отсутствии коммуникации в центре участка проводится обследование всего участка. Индукционная антенна ИЭМ-301.3 наилучшим образом наводит переменное электромагнитное поле на коммуникацию, когда расположена с ней в одной плоскости.



Поэтому при обследовании участка индукционную антенну надо расположить горизонтально в центре участка (подставку антенны в этом случае можно не использовать), и она окажется расположенной в плоскости параллельной возможным коммуникациям на данном участке.

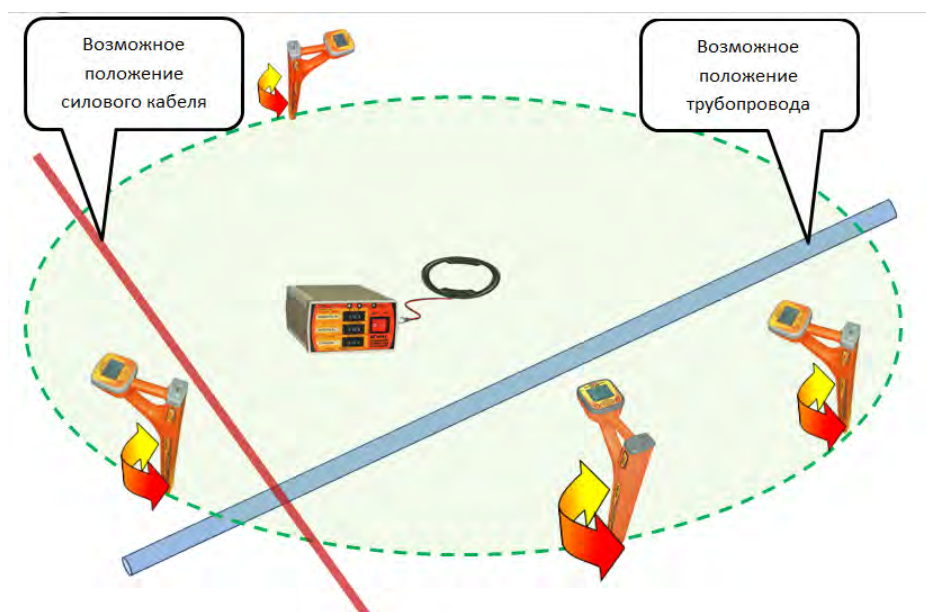

Далее индукционную антенну надо подключить к выходу генератора и включить генерацию. Мощность генератора выбирают из условия минимального его воздействия на приемник с учетом размеров обследуемого участка.

В активном режиме периметр участка обследуется приемником в режиме «График» на рабочей частоте генератора – 8192 Гц. При этом, перемещаясь с приемником по периметру, в каждой их точек замер производят в двух взаимно перпендикулярных положениях приемника. Наличие коммуникаций определяют по наличию указателя положения оси коммуникации, по возрастанию уровня «Силы сигнала» и значению уровня сигнала по шкале графика.

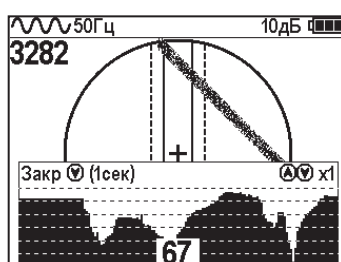

12. ГЕНЕРАТОР АГ-114.1

12.1 Внешний вид. Органы управления генератора АГ-114.1



Генератор АГ-114.1



Индукционная антенна ИЭМ-301.3

- 1 - переключатель выбора выходной мощности «МОЩНОСТЬ, Вт»
- 2 - переключатель выбора частоты «ЧАСТОТА, Гц»
- 3 - переключатель «УСТАНОВКА» предназначен для предварительного выбора вида генерации и перехода из «безопасного» в «неограниченный» режим и обратно.
- 4 - выключатель питания (генерации) «ВЫКЛ»/«ВКЛ»
- 5 - светодиодные индикаторы

Выключатель питания **«ВЫКЛ»**(«0») **«ВКЛ»**(«I») предназначен запуска и остановки генерации.

Переключатель **«УСТАНОВКА»** при отсутствии генерации («ВЫКЛ») задает одну из трех предустановок генерации («пред»):

- «непр» - постоянная синусоидальная генерация (положение «I»);
- «импульсы» - посылки синусоидального сигнала (положение «O»);
- «3част» - трехчастотная генерация посылок синусоидального сигнала (положение «II»).

В режиме генерации («ВКЛ») по окончании автосогласования переключатель «УСТАНОВКА» автоматически переназначается для снятия и включения ограничения выходного напряжения на предельно «безопасном» уровне. Снятие ограничения происходит, когда произведено переключение («переход») из исходного положения «O» в положение «II» («высокое»). Возврат к установке ограничения происходит, когда произведено переключение («переход») из исходного положения «O» в положение «I» («безопасное»).

Переключатель **«ЧАСТОТА, Гц»** перед включением задает частоту синусоидального заполнения - 512Гц («O») / 1024Гц («I») / 8192Гц («II») для непрерывной и импульсной генерации сохраняющуюся до конца сеанса;

Переключатель **«МОЩНОСТЬ, Вт»** задает одну из трех выходных мощностей достигаемых в результате автосогласования: «5», «10», «20».

Индикатор **«ЗАРЯД»** отображает наличие внешнего сетевого питания и стадии зарядки:

индикатор «ЗАРЯД»	стадия зарядки	действие (состояние)
частые мигания	1 стадия	зарядка постоянным током
редкие мигания	2 стадия	зарядка постоянным напряжением
постоянное свечение	3 стадия	«заряжено»/«хранение»

Индикатор «**Питание**» отображает различные состояния встроенного питания

индикатор «Питание»	напряжение встроенного источника питания
зеленый	Напряжение в норме (не менее 11В)
желтый	Напряжение понижено (от 10 до 11В)
желтый, мерцающий	Напряжение ниже нормы (менее 10В)

Индикатор «**Выход**» отображает различные состояния мощности и напряжения на выходе

индикатор «Выход»	выходной ток
зеленый	Установленная мощность достигнута (согласовано)
зеленый, мигающий	Импульсные посылки, ток в норме (согласовано)
желтый	Ток понижен (выбранная мощность не достигнута)
желтый, мерцающий	Импульсные посылки, установленная мощность не достигнута (велико сопротивление нагрузки)
красный, чередующийся с желтым или зеленым	Генерация «опасного» напряжения при достигнутой или недостигнутой установленной мощности
красный, мерцающий	было превышение допустимого выходного тока в неустановившемся режиме (в процессе автосогласования) «автоотключение по превышению тока»

Задняя панель. Органы коммутации

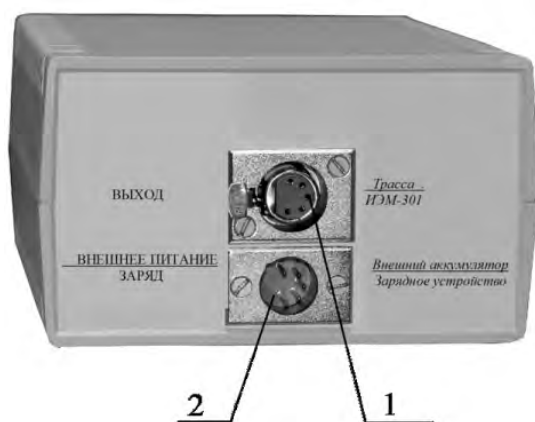

- 1- разъем «ВЫХОД»
- 2 -разъем «ВНЕШНЕЕ ПИТАНИЕ/ ЗАРЯД»

Разъем «ВНЕШНЕЕ ПИТАНИЕ / ЗАРЯД» предназначен для подключения внешнего аккумулятора или зарядного устройства.

Разъем «ВЫХОД» предназначен для подключения трассы или передающей рамочной антенны «ИЭМ-301.3» или передающих клещей «КИ-110».

12.2 Подготовка к работе генератора АГ-114.1 от встроенного аккумулятора

1. Выбрать переключателем «УСТАНОВКА» один из трех видов синусоидальной генерации - непрерывная («непр»), кратковременные посылки («имп») или чередование частот («Зчаст»)
2. Установить переключателем «ЧАСТОТА, Гц» одну из трех частот синусоидального заполнения - 512, 1024 или 8928 (если не выбран режим “3 част”)
3. Выбрать переключателем «МОЩНОСТЬ, Вт» одну из трех выходных мощностей - 5, 10, 20
4. Подключить к разъему «ВЫХОД» нагрузку в соответствии с методикой трассопоиска.

12.3 Подключение генератора к коммуникации.

1) Контактный способ подключения генератора.

Этот метод гарантирует передачу сигнала без помех и позволяет использовать низкие частоты. Подключение к коммуникации осуществляется путем подсоединения выходного разъема генератора к коммуникации и штырю заземления **рис. 12.1**

Подключение осуществляется в любом удобном месте, при этом место подключения должно быть защищено от грязи напильником или наждачной бумагой до металла. Это обеспечивает более надёжный электрический контакт зажима и коммуникации.

Привила установки заземления:

- Для достижения максимальной дальности
- трассировки следует при подключении генератора к коммуникации заземление устанавливать под углом близким к 90° на максимальном удалении от трассы в направлении предполагаемого поиска

- Штырь заземления должен быть заглублен не менее чем на $2/3$ высоты.



Рис. 12.1

Методы подключения генератора к коммуникации

1) Определение трассы подземного кабеля или трубопровода при непосредственном подключении к коммуникации можно проводить несколькими способами:

а) возвратный проводник - земля

Для этого к одному концу кабеля подключить один из зажимов генератора, а другой зажим и конец кабеля заземлить (**рис. 12.2**)



Рис. 12.2

Обязательно заземлять второй конец трубопровода и кабеля при использовании режима повышенного напряжения!

б) возвратный проводник - броня кабеля

При этом методе один конец генератора подключается к кабелю, второй - к броне. Оставшиеся концы кабеля подключаются к броне (**рис. 12.3**).

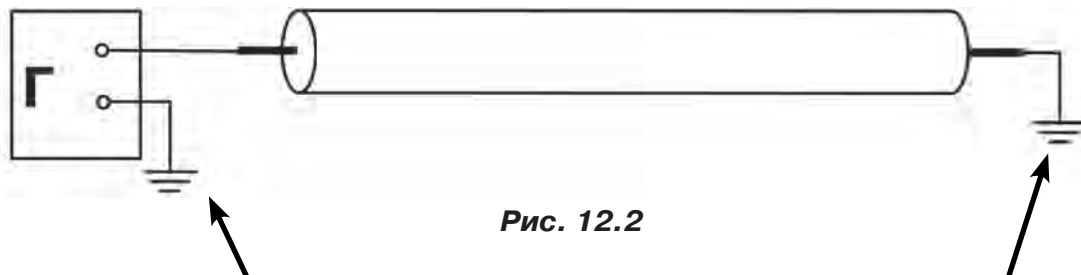

Рис. 12.3

в) возвратный проводник - жила кабеля

При этом методе трассировки генератор подключить к двум жилам с одной стороны кабеля, с другой стороны жилы необходимо объединить (**рис. 12.4**).

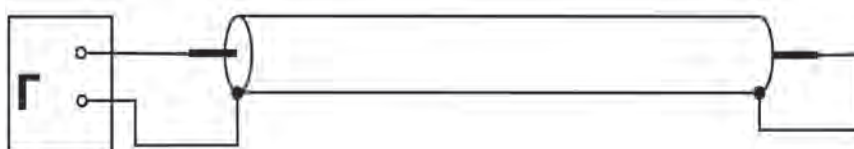

Рис. 12.4

2) Бесконтактный способ с использованием передающей антенны

Подключение к коммуникации осуществляется индукционным путем. Подключить антенну к выходному разъему генератора и установить над трассой, при этом антенна и трасса должны находиться как можно ближе друг к другу и в одной плоскости **рис. 12.5**

3) Бесконтактный способ с использованием клещей передающих.

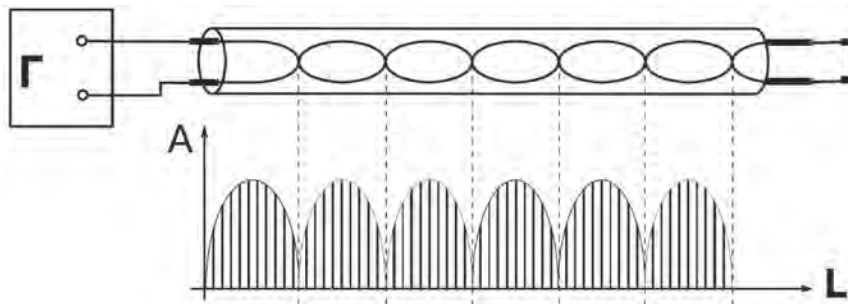
Позволяет выполнять трассировку выбранных коммуникаций, кабелей находящихся под нагрузкой и без нагрузки. Клещи должны быть замкнуты вокруг трассируемого проводника **рис. 12.6**.

При отсутствии нагрузки следует заземлить оба конца трассируемого кабеля на максимальном удалении от трассы.



Рис. 12.5



Рис. 12.6

ЗАПРЕЩАЕТСЯ!

Прикосновение к зажимам выходных соединительных кабелей и элементам исследуемой коммуникации при работающем генераторе.

ЗАПРЕЩАЕТСЯ!

Подключение и отключение соединительных кабелей при включенном генераторе.

12.4 Запуск генерации.

Запустить генерацию выключателем «ВКЛ». Через 6 с после включения питания, индикатор «питание» соответствующим свечением отобразит состояние встроенного аккумулятора и, если заряда достаточно, запустится процесс автоматического согласования с нагрузкой. Начнется генерация и ступенчатое увеличение амплитуды сигнала на выходе до достижения установленной мощности или до достижения максимального «безопасного» выходного напряжения. При этом желтое свечение индикатора «выход» свидетельствует о том, что идет генерация, но установленная мощность пока не достигнута. В процессе согласования могут быть кратковременные перерывы генерации (и, соответственно, желтого свечения) на время переключения обмоток выходного трансформатора. Смена желтого цвета индикатора «выход» на зеленый цвет свидетельствует о достижении установленной мощности и окончании процесса автосогласования. Длительное (более 12 с) желтое свечение свидетельствует о том, что генератор выдает максимально возможный «безопасный» уровень сигнала, но сопротивление нагрузки слишком велико для достижения установленной мощности.

В этом случае следует произвести пробный трассопоиск или принять решение о переходе в «опасный» режим.

Если, при недостигнутой установленной мощности (инд. «выход» - желтый), ток в трассе недостаточен (приемник «не видит» трассу) и приняты соответствующие меры безопасности, следует снять ограничение выходного напряжения переключателем «УСТАНОВКА».

Для этого, независимо от предустановки, следует произвести «переход» из положения «О» в положение «II» («высокое»). Возврат к установке ограничения производится переключением из положения «II» в положение «I» («безопасное»).

Если, при достигнутой установленной мощности (инд. «выход» - зеленый), ток в трассе недостаточен (приемник «не видит» трассу), следует, при возможности, увеличить выходную мощность переключателем «МОЩНОСТЬ, Вт».

12.4.1 Автоматические отключения генерации

Автоматическое отключения генерации наступает при:

- разряде встроенного аккумулятора ниже допустимой нормы (предотвращение глубокого необратимого разряда);
- превышении допустимого выходного тока в неустановившемся режиме (в процессе автосогласования).

12.4.2 Автоматическое повторное согласование

Автоматическое повторное согласование осуществляется

- при превышении допустимого выходного тока в установившемся режиме;
- при изменении выбора мощности

12.4.3 Время непрерывной работы

Время непрерывной работы в часах от полностью заряженного встроенного аккумулятора до автоотключения по понижению питания приведено в таблице:

Мощность, Вт	Режим НЕПРЕРЫВНЫЙ	Режим ИМПУЛЬСНЫЙ	Режим 3-х частотный
5	3,2 ч	36 ч	18 ч
10	1,4 ч	16 ч	8 ч
20	0,6 ч (без доп. аккумулятора работать в данном режиме не рекомендуется)	7 ч	3,5 ч

12.4.4 Внешнее питание

Для увеличения времени непрерывной работы можно воспользоваться дополнительным внешним (например, автомобильным) аккумулятором на 12В, подключаемым при помощи специального шнура с разноцветными (красный и плюс) зажимами «крокодил» к разъему «ВНЕШНЕЕ ПИТАНИЕ / ЗАРЯД».

Емкость дополнительного внешнего 12 вольтового аккумулятора может быть любой. Емкости встроенного и дополнительного аккумуляторов, при этом, суммируются и, соответственно, возрастает время непрерывной работы.

При подключении к выходу сетевого блока время работы неограничено и все задаваемые мощности увеличиваются на 25%.

12.4.5 Зарядка встроенного аккумулятора

Для зарядки встроенного аккумулятора необходимо подключить к разъему «ВНЕШНЕЕ ПИТАНИЕ / ЗАРЯД» выход сетевого блока питания, входящего в комплект поставки.

Наличие свечения индикатора «ЗАРЯД» соответствует поданному на вход напряжению от сетевого блока питания. При этом всегда происходит зарядка встроенного аккумулятора. Если необходимо провести только зарядку аккумулятора и нет необходимости в трассировке коммуникации, то выходной разъем подключать не следует.

Частые мигания подсветки индикатор «ЗАРЯД» соответствуют 1-ой стадии зарядки (постоянный ток), редкие мигания - зарядка постоянным напряжением (2-я стадия), постоянное свечение - «заряжено»/«хранение» (3-я стадия). Стадия зарядки 2 (выдерживание при постоянном напряжении с индикацией «редкие мигания») длится не менее 3 ч. При прерывании сетевого питания цикл зарядки повторяется

РЕКОМЕНДАЦИИ ПО ЭНЕРГОСБЕРЕЖЕНИЮ

1. С целью экономии энергии аккумуляторов по возможности используйте режим кратковременных посылок («импульсы») и как можно меньшую мощность. Перерывы в работе способствуют частичному восстановлению емкости. Поэтому «чистое» время работы без подзарядки с перерывами всегда больше времени непрерывной работы, при прочих равных условиях.

2. Если в распоряжении имеется дополнительный аккумулятор, то применяйте его при длительной работе, используя кабель внешнего питания с зажимами «крокодил». В режиме «непр» «20Вт» это просто необходимо.

3. Заряжайте аккумулятор при первой возможности. Не доводите до «автоотключения по понижению питания». Перед длительным хранением зарядите аккумулятор и подзарядите не реже, чем раз в 6 месяцев.

Приложение 4

Технические характеристики генератора АГ-114.1

Частоты генерируемого сигнала, Гц	
Частота 1	512 ± 1
Частота 2	1024 ± 1
Частота 3	8192 ± 4
Режимы генерации	
Режим 1	непрерывный
Режим 2	импульсные посылки
Режим 3	импульсный трехчастотный
Длительность импульса, мс	
Режим 2, 3	100
Частота следования импульсов, Гц	
Режим 2	1
Режим 3	2
Мощность, отдаваемая генератором в нагрузку, Вт	
Мощность 1 («5Вт»)	5 ± 1,25
Мощность 2 («10Вт»)	10 ± 2,5
Мощность 3 («20Вт»)	20 ± 5
Допустимое сопротивление нагрузки, Ом	любое
Диапазон сопротивлений согласованной нагрузки, Ом	
Мощность 1 («5Вт»)	0,3 ... 1000
Мощность 2 («10Вт»)	0,3 ... 500
Мощность 3 («20Вт»)	0,3 ... 250
Напряжение на выходе, В	
Ограниченное по умолчанию	36
Максимальное	72
Согласование с нагрузкой	автомат., 20-ти ступенчатое
Время согласования максимальное, не более, с	12
Допустимое внешнее напряжение питания, В	11...15
Источники питания	
- встроенный аккумулятор напряжение, В	12
емкость, Ач	2,2
- сетевой блок	15В / 4,4 А max
Время зарядки штатного аккумулятора не более, ч	5
Габаритные размеры генератора, не более, мм	190x140x80
Вес генератора в чехле, не более, кг	2,5

Паспорт на комплект «Успех АГ-309.20Н»

Наименование	Обозначение	Кол.	Заводской номер
Приемник	АП-019.1	1	
Генератор	АГ-114.1	1	
Антенна	ИЭМ-301.3	1	
Источник питания	AG114M.02.020	1	
Кабель	АГ120.02.020	1	
Кабель	АГ120.02.030	1	
Кабель	АГ105.02.020	1	
Контакт магнитный	АГ120.02.090	2	
Штырь заземления	АГ110.02.004	2	
Батарейка алкалиновая		4	
Сумка для антенны	Чехол 53107	1	
Сумка для генератора АГ-114 (серый)	Чехол 53163	1	
Сумка для приемника	Чехол 53212	1	
Сумка для комплекта	Чехол 53222	1	
Руководство		1	

Оборудование, поставляемое по отдельному заказу

Наименование	Обозначение	Кол.	Заводской номер
Датчик контроля качества изоляции	ДКИ-117		
Датчик - определитель дефектов коммуникаций	ДОДК-117		
Клещи индукционные	КИ-110		
Клещи индукционные	КИ-110/50		
Клещи индукционные	КИ-110/110		
Клещи индукционные	КИ-110/125		
Накладная рамка	НР-117		
Чехол для ДКИ	Чехол 53178		
Малогабаритный электромагнитный датчик	МЭД-127		

2. Свидетельство о приемке

Поисково-диагностическое оборудование трассоискатель «Успех АГ-309.20Н» заводской номер _____ соответствует техническим требованиям и признан годным для эксплуатации.

Дата выпуска: “ _____ ” _____ 20 ____ г.

М.П. Контролер: _____

подпись

3. Сроки службы и хранения

Срок хранения на складе - 2 года

4. Гарантийные обязательства

1. Фирма гарантирует соответствие приборов паспортным данным при соблюдении потребителем правил эксплуатации, транспортирования и хранения, установленных настоящим паспортом.

2. Гарантийный срок устанавливается 24 месяца со дня продажи.

Дата продажи: « ____ » _____ 20 ____ г.

Поставщик _____ подпись

3. Действие гарантийных обязательств прекращается при:

а) нарушении правил эксплуатации, указанных в настоящем «Руководстве по эксплуатации» и приводящих к поломке приборов;

б) нарушении пломб, установленных изготовителем;

в) нарушении целостности электронного блока или соединительных кабелей вследствие механических повреждений, нагрева, воздействия агрессивных сред;

г) повреждении внешних разъемов.

4. Гарантийные обязательства не распространяются на источники питания (аккумуляторы).

5. Прибор в комплекте является сложным техническим изделием и не подлежит самостоятельному ремонту, поэтому организация-разработчик не предоставляет Пользователям полную техническую документацию на приборы.

Ремонт производит организация-разработчик: ООО «ТЕХНО-АС».

6. ООО «ТЕХНО-АС» не несет ответственности за ущерб, если он вызван несоблюдением правил и условий эксплуатации.

Изготовитель не дает гарантий относительно того, что комплект подходит для использования в конкретных условиях, определяемых Пользователем, кроме оговоренных в «Руководстве по эксплуатации».

5. Сведения о рекламациях

В случае отказа комплекта в период гарантийного срока эксплуатации необходимо составить технически обоснованный акт, в котором указать: дату отказа, действия, при которых он произошел, признаки отказа и условия эксплуатации, при которых произошел отказ.

В случае обнаружения некомплекта при распаковке необходимо составить акт приемки с указанием даты получения изделия, каким способом было доставлено изделие, состояние упаковки и пломб (печатей).

Акты подписываются ответственными должностными лицами, заверяются печатью и высылаются (доставляются) изготовителю по адресу:

Россия, 140406, г. Коломна, Московская обл., ул. Октябрьской рев. д.406, ООО «ТЕХНО-АС»

E-mail: marketing@technoac.ru.

Решение фирмы по акту доводится до потребителя в течение одного месяца.

6. Свидетельство об упаковке

Поисково-диагностическое оборудование трассоискатель «Успех АГ-309.20Н» упакован согласно требованиям, предусмотренным в действующей технической документации.

должность

личная подпись

расшифровка подписи

дата

7. Сведения об утилизации

Поисково-диагностическое оборудование трассоискатель «Успех АГ-309.15Н» после выхода из эксплуатации подлежит утилизации.

Утилизацию производит Изготовитель.

Принять прибор, подлежащий утилизации, может Поставщик.

8. Сведения о цене и условиях приобретения прибора

Цена изделия договорная.

СДЕЛАТЬ ЗАКАЗ И ПРИОБРЕСТИ ПРИБОРЫ ВЫ МОЖЕТЕ ОДНИМ ИЗ СЛЕДУЮЩИХ СПОСОБОВ:

1. Позвонить по телефону (496) 615-16-90.

Наши сотрудники примут заказ, записав всю информацию.

2. Сделать заказ через наш интернет-сайт, заполнив форму по адресу:

<http://www.technoac.ru/product/order.html>

3. Написать заявку по электронной почте. Наш адрес: marketing@technoac.ru

При заказе приборов сообщите, пожалуйста:

- название Вашего предприятия, фактический адрес, тел., факс, e-mail

- фамилию, имя и отчество контактного лица

- перечень приборов, которые Вас заинтересовали

- способ получения продукции: на складе в Коломне, курьером в Москве, транспортной компанией.

При необходимости в стоимости оборудования учитываются расходы по упаковке и доставке.

- После этого Вы получите от нас счет и, при необходимости, договор на поставку требуемого оборудования. В счете будут указаны срок поставки, вид отгрузки, гарантийный срок.

Сервис:

ООО «ТЕХНО-АС», в соответствии с законодательством, несет полную ответственность за исправную работу поставленных приборов в период гарантийного срока эксплуатации. Мы также осуществляем послегарантийное обслуживание и метрологическое сопровождение поставленных приборов в течение их срока службы. Все вопросы по сервису приборов Вы также можете решить, обратившись по e-mail: marketing@technoac.ru

Познакомиться с методиками применения контрольно-измерительных приборов и узнать дополнительную информацию Вы можете на нашем сайте: www.technoac.ru.